

PHILIPS

sonicare

ProtectiveClean

4500
5100
5300





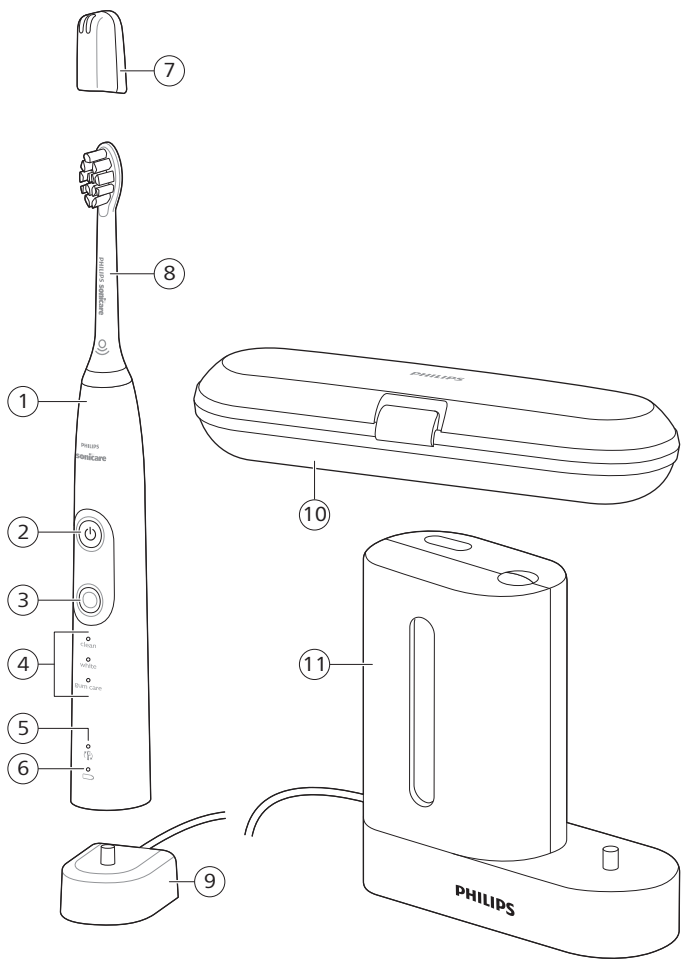

English 6
Azərbaycanca 26
Čeština 47
Dansk 67
Deutsch 87
Eesti 112
Español 132
Français 154
Hrvatski 176
Italiano 197
Latviešu 219
Lietuviškai 239
Magyar 261
Nederlands 283
Norsk 305
O'zbek 325
Polski 346
Português 369
Română 391
Shqip 412
Slovenščina 433
Slovensky 453
Srpski 474
Suomi 494
Svenska 515
Türkmençe 536
Ελληνικά 557
Български 580
Кыргызча 604
Македонски 627
Русский 649
Тоҷикӣ 673
Українська 696

Қазақша 718
Հայերեն 740
ქართული ენა 764
עברית 788

Introduction

Welcome to the Philips Sonicare family!
This toothbrush enables you to obtain superior plaque removal, whiter teeth and healthier gums. Using Sonicare's combination of gentle sonic technology and clinically developed and proven features, you can be confident that you're getting the very best clean, every time.

Further support and product registration are available to you at: **www.philips.com/support**

Important safety information

Only use the product for its intended purpose. Read this important information carefully before you use the product and its batteries and accessories, and save it for future reference. Misuse can lead to hazards or serious injuries.

Warnings

- Keep the charger, travel case, and UV sanitizer away from water.
- After cleaning, make sure the charger, travel case, and UV sanitizer are completely dry before you connect these to the wall socket.
- This appliance can be used by children and persons with reduced physical, sensory or mental capabilities or lack of experience and knowledge if they have been given supervision or instruction concerning use of the appliance in a safe way and understand the hazards involved. Cleaning and user maintenance shall not be made by children without supervision.
- Children shall not play with the appliance.
- Only use original Philips accessories or consumables. If supplied, only use the original USB cable and USB power supply unit.
- This appliance contains no user-serviceable parts. If the appliance is damaged, stop using it and contact the Consumer Care Center in your country (see 'Warranty and support').
- If the USB cable or USB power supply unit is damaged, stop using it.

- Do not use the charger, travel case, and/or UV sanitizer outdoors or near heated surfaces.
- Do not clean any part of the product in the dishwasher.
- This appliance has only been designed for cleaning teeth, gums and tongue.
- Keep the UV sanitizer out of the reach of children at all times.
- Stop using the UV sanitizer if the UV LED/Bulb remains on when the UV sanitizer is open. UV light can be harmful to the human eye and skin.
- Only operate the sanitizer with the protective screen in place.
- Do not touch the UV sanitizer's UV light bulb when it is hot.
- Stop using a brush head with crushed or bent bristles. Replace the brush head every 3 months or sooner if signs of wear appear.
- Avoid direct contact with products that contain essential oils or coconut oil. Contact may result in bristles dislodging.
- The maximum altitude of use is 4500 meters.

MEDICAL WARNINGS

- Stop using the appliance and consult your dentist/doctor if excessive bleeding occurs after use, if bleeding continues to occur after 1 week of use or if you experience discomfort or pain.
- If you have had oral or gum surgery in the previous 2 months, consult your dentist before you use this appliance.
- If you have a pacemaker or other implanted device, contact your doctor or the manufacturer of the implanted device prior to use.
- If you have medical concerns, consult your doctor before you use this appliance.
- This appliance is a personal care device and is not intended for use on multiple patients in a dental practice or institution.

Battery safety instructions

- This appliance contains batteries that are only to be removed by skilled persons.
- Only use the product for its intended purpose. Read this information carefully before you use the product and its batteries and accessories, and save it for future reference. Misuse can lead to hazards or serious injuries. Accessories supplied may vary for different products.
- Only use original Philips accessories and consumables. Only use detachable supply unit TCBxxxx (input ratings: 100 - 240V~; 50/60Hz; 1.5W),HX6100 (input ratings: 100 - 240V~; 50/60Hz; 1.4W),HX6110 (input ratings: 100 - 240V~; 50/60Hz; 1.5W),HX6160 (input ratings: 100 - 240V~; 50/60Hz; 6W),WAAxxxx (input ratings: 100 - 240V~; 50/60Hz; 3.5W).
- Keep product and batteries away from fire and do not expose them to direct sunlight or high temperatures.
- If the product becomes abnormally hot or smelly, changes color or if charging takes longer than usual, stop using and charging the product and contact Philips.
- Do not place products and their batteries in microwave ovens or on induction cookers.
- Do not open, modify, pierce, damage or dismantle the product or battery to prevent batteries from heating up or releasing toxic or hazardous substances. Do not short-circuit, overcharge or reverse charge batteries.
- This appliance contains batteries that are non-replaceable. When the battery is at end of life, the appliance shall be properly disposed of, see section on recycling.
- If batteries are damaged or leaking, avoid contact with the skin or eyes. If this occurs, immediately rinse well with water and seek medical care.
- When you handle batteries, make sure that your hands, the product and the batteries are dry.
- Charge and use the product at a temperature between 0 °C and 40 °C (32°F and 104 °F).

- To avoid accidental short-circuiting of batteries after removal, do not let battery terminals come into contact with metal object (e.g. coins, hairpins, rings). Do not wrap batteries in aluminium foil. Tape battery terminals or put batteries in a plastic bag before you discard them.
- This appliance contains a Lithium-ion rechargeable cell. **MUST BE RECYCLED OR DISPOSED OF PROPERLY.**

Storage and transportation conditions

Temperature -10°C to 60°C (14 °F to 140 °F).

Electromagnetic fields (EMF)

This Philips appliance complies with all applicable standards and regulations regarding exposure to electromagnetic fields.

Radio Equipment Directive

Hereby, Philips declares that electric toothbrushes with radio equipment type (Bluetooth, NFC) are in compliance with Directive 2014/53/EU.

- The Bluetooth radio frequency interface in applicable products operates at 2.4 GHz.
- The maximum output power by the Bluetooth appliance is 3 dBm.
- The NFC radio frequency interface in applicable products operates at 13.56 MHz.
- The maximum RF power transmitted by the appliance is 30.16 dBm.

The full text of the EU declaration of conformity is available at the following internet address:

www.philips.com/support

Note: The Features of different models may vary. Some models may not be equipped with Bluetooth or NFC.

Detachable Power Supply Part: The "xxxxxx" indicates the model number of the approved chargers to be used. (TCBxxxx, HX6100, HX6110, HX6160 or WAAxxxx)

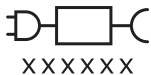



This symbol means read the instructions for use, before using the appliance.

Intended use

ProtectiveClean power toothbrushes are intended to remove adherent plaque and food debris from the teeth to reduce tooth decay and improve and maintain oral health. ProtectiveClean power toothbrushes are intended for personal use. Use by children should be with adult supervision.

Your Philips Sonicare (Fig 1.)

- 1 Handle
- 2 Power on/off button
- 3 Mode button
- 4 Mode indicator
- 5 Brush Head Replacement Reminder
- 6 Battery indicator

Accessories:

- 7 Brush head cap
- 8 Smart brush head(s)
- 9 Charging base
- 10 Travel case
- 11 UV sanitizer and charger

Note: Accessories included may vary based on the model purchased.

Getting started

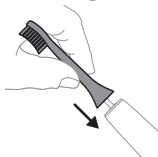

- 1 Align the brush head so the bristles point in the same direction as the front of the handle.



- 2 Firmly press the brush head down onto the metal shaft until it will not go any further.

Note: It is normal to see a slight gap between the brush head and the handle.

Using your Philips Sonicare toothbrush

If you are using your Sonicare toothbrush for the first time, it is normal to feel more vibration than when using a non-electric toothbrush. It is common for first-time users to apply too much pressure. Only apply gentle pressure and let the toothbrush do the brushing for you. Please follow the brushing instructions below for the best experience. To help you transition to your new Sonicare power toothbrush, it comes with the EasyStart feature activated. This feature gently increases the power over the first 14 brushings to help you adapt to brushing with a Philips Sonicare toothbrush.

Brushing instructions

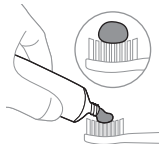

- 1 Wet the bristles and apply a small amount of toothpaste.

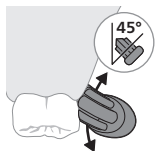

- 2 Place the toothbrush bristles against the teeth at a slight angle (45 degrees), pressing firmly to make the bristles reach the gumline or slightly beneath the gumline.

Note: Keep the center of the brush in contact with the teeth at all times.

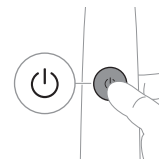

- 3 Press the power on/off button to switch on the Philips Sonicare.

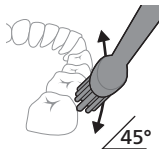

- 4 Gently keep the bristles placed on the teeth and in the gumline. Brush your teeth with small back and forth motion so the bristles reach between the teeth. Continue this motion throughout your brushing cycle.

Note: The bristles should slightly flare. It is not recommended to scrub as you would with a manual toothbrush.

Note: If you apply too much pressure, you will be alerted by a change in vibration of the handle and the brush head replacement reminder flashing amber.

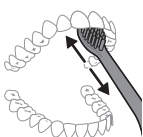

- 5 To clean the inside surfaces of the front teeth, tilt the brush handle semi-upright and make several vertical overlapping brushing strokes on each tooth.
- 6 After you have completed the brushing cycle, you can spend additional time brushing the chewing surfaces of your teeth and areas where staining occurs. You can also brush your tongue, with the toothbrush switched on or off, as you prefer.

Note: Your Philips Sonicare toothbrush is safe to use on braces (brush heads wear out sooner when used on braces) and dental restorations (fillings, crowns, veneers) if they are properly adhered and not compromised.

QuadPacer

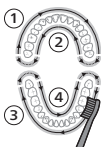





To make sure you brush evenly throughout the mouth, divide your mouth into 4 sections using the QuadPacer feature. The QuadPacer divides the brushing time into 4 equal segments and indicates when you should move to the next area. The segments are indicated with a brief pause in vibration. The toothbrush automatically stops at the end of the brushing session.

Note: Additional time may be added when you use the White or Gum Care Modes.

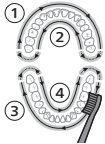
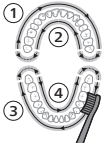
Modes

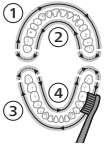
Your power toothbrush is equipped with up to 3 modes: Clean, White and Gum Care (specific models only). To change modes, press the mode button while the toothbrush is powered off.

	Clean	White	Gum Care
Benefit	For exceptional everyday clean	Removes surface stains	Gently massages gums
Total brushing time	2 minutes	2 minutes and 30 seconds	3 minutes
How to brush	<p>Brush each segment for 30 seconds.</p> 	<p>Brush each segment for 30 seconds</p>  <p>then brush segments 5 and 6 for 15 seconds each to brighten and polish front teeth.</p> 	<p>Brush each segment for 30 seconds</p>  <p>then brush segments 5, 6, 7 and 8 for 15 seconds each to gently stimulate and massage your gums.</p> 

BrushSync technology



BrushSync technology enables your brush head to communicate with your handle using a microchip. The  symbol at the bottom of the brush head indicates that the brush head is equipped with this technology.

BrushSync technology enables:

- Brush Head Replacement Reminder

Philips Sonicare offers a wide range of smart brush heads, equipped with BrushSync technology. To explore our full range of toothbrush heads, and find the brush head that is best for you, go to

www.philips.com/toothbrush-heads for more information.

Features

- Pressure Sensor Feedback
- Quadpacer
- Brush head Replacement Reminder
- EasyStart
- SmarTimer

Pressure Sensor Feedback

Your Sonicare toothbrush measures the pressure you apply while brushing, to protect your gums and teeth from damage.

If you apply excess pressure, the handle changes its vibration and the brush head replacement reminder icon flashes amber until you reduce the pressure.

Note: Your product comes with the Pressure Sensor activated. To deactivate this feature (see 'Activating or deactivating features').

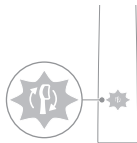

Quadpacer

The QuadPacer is an interval timer that helps you to brush evenly through the mouth by dividing your mouth into 4 sections. (see 'Brushing instructions')

Brush Head Replacement Reminder

Your Philips Sonicare is equipped with BrushSync technology that tracks the wear of your brush head.

Note: This feature only works with Philips Sonicare smart brush heads with BrushSync technology.

- 1 When you attach a new smart brush head for the first time, the handle recognizes that you have a Philips brush head with BrushSync technology and begins tracking brush head wear.
- 2 Over time, based on the pressure you apply and the total time the brush head has been used, the handle tracks brush head wear in order to determine the optimal time to replace your brush head. This feature guarantees the best cleaning and care of your teeth.

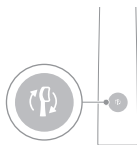

- 3** When the brush head replacement reminder indicator lights up amber, you should replace your brush head.

All smart brush heads come with the brush head replacement reminder feature activated. To deactivate the brush head replacement reminder see 'Activating or deactivating features'!

EasyStart

This Philips Sonicare model comes with the EasyStart feature activated. The EasyStart feature gently increases the power over the first 14 brushings to help you get used to brushing with the Philips Sonicare.

Disclaimer

When the Philips Sonicare toothbrush is used in clinical studies, it must be used in clean mode at high intensity with the handle fully charged and the EasyStart feature deactivated.

To deactivate EasyStart (see 'Activating or deactivating features').

SmarTimer

The SmarTimer indicates that your brushing cycle is complete by automatically switching off the toothbrush at the end of the brushing cycle.

Dental professionals recommend brushing no less than 2 minutes twice a day.

Note: If you press the power on/off button after you started the brushing cycle, the toothbrush pauses. After a pause of 30 seconds, the SmarTimer resets.

Activating or deactivating features

You can activate or deactivate the following features of your toothbrush:

- EasyStart
- Brush Head Replacement Reminder
- Pressure Sensor Feedback

Note: You can only activate or deactivate the brush head replacement reminder when a smart brush head is on the handle.

Step 1: Place the handle on the plugged in charging stand.

Step 2: Press and hold power on/off button for:

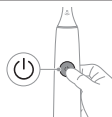

EasyStart

Brush head
replacement
reminder

Pressure Sensor
Feedback

Up to 3 seconds

Up to 5 seconds

Up to 7 seconds



Step 3: Let go of the power on/off button when you hear:

1 beep

1 beep and then
2 beeps

1 beep, 2 beeps and
then 3 beeps

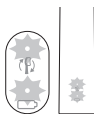

If you see the battery indicator and the brush head replacement reminder light flash green 2 times and hear 3 tones from low to high, then the feature has been activated.

OR

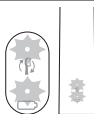

If you see the battery indicator and brush head replacement reminder light flash amber 1 time and hear 3 tones high to low, then the feature has been deactivated.

UV sanitizer

Note: Accessories included may vary based on the model purchased.

With the UV sanitizer you can clean your brush head after every use.

Unplug the sanitizer, discontinue use and call Consumer Care if:

- The UV light bulb remains on when the door is open.
- The window is broken or missing from the sanitizer.
- The sanitizer gives off smoke or a burning smell while it is operating.

Note: UV light can be harmful to the human eye and skin. This device should be kept out of reach of children at all times.

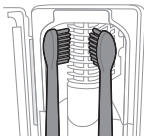
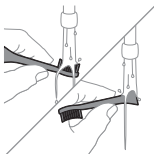

- 1 After brushing, rinse the brush head and shake off excess water.

Warning: Make sure that the brush head cap is not on the brush head when the brush head is being cleaned in the sanitizer.

- 2 Place your finger in the door recess on top of the sanitizer and pull open the door.

- 3 Place the brush head on one of the 2 pegs in the sanitizer with the bristles facing the light bulb.

Note: Only clean Philips Sonicare snap-on brush heads in the sanitizer.

Note: Do not clean Philips Sonicare for Kids brush heads in the sanitizer.

- 4 Make sure the sanitizer is plugged into a live outlet of appropriate voltage.

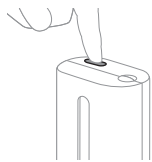

- 5 Close the door and press the green power on/off button once to select the UV clean cycle.

Note: You can only switch on the sanitizer if the door is properly closed.

Note: The sanitizer stops operating if you open the door during the sanitizer cycle.

Note: The sanitizer cycle takes approximately 10 minutes and then switches off automatically.

The sanitizer is in operation when the light glows through the window.

Charging and battery status

This Philips Sonicare toothbrush is designed to provide at least 28 brushing sessions, each session lasting 2 minutes (14 days if used twice per day) on a fully charged battery. The battery indicator shows the battery status when you complete the 2-minute brushing session, when you pause the toothbrush, or while it is charging.

Note: It can take up to 24 hours to fully charge the battery before first use, but you can use the Philips Sonicare toothbrush before it is fully charged.

Charging

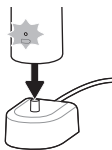

Charging on charger or UV Sanitizer

- 1 Plug the charger or sanitizer into an electrical outlet.
- 2 Place the handle on the charger or sanitizer.
 - The handle emits 2 short beeps to confirm that the handle is placed properly.
 - The flashing light of the battery indicator shows that the toothbrush is charging.
 - When the handle is fully charged on the charger, the battery indicator lights up green for 30 seconds and then switches off.

Battery status

Battery status (handle on plugged-in charger)

When the handle is placed on the charger, the battery indicator shows the battery level.

Battery status	Battery indicator
Charging	Flashes green
Full	Solid green for 30 seconds and then switches off

Battery status (when handle is not placed on charger)

When the toothbrush is awake, the battery indicator at the bottom of the handle shows the battery level.

Battery status	Battery indicator	Sound
Full	Solid green	-
Partially full	Flashes green	-
Low	Flashes amber	The handle emits 3 beeps after brushing
Empty	Flashes amber	The handle emits 2 sets of 5 beeps after brushing

Note: To save energy, the battery indicator will switch off when not in use.

Note: When the battery is completely empty, the toothbrush switches off. Place the toothbrush on the charger to charge it.

Note: To keep the battery fully charged at all times, you may keep your toothbrush on the charger when not in use.

Cleaning

Toothbrush handle

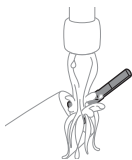

- 1 Remove the brush head and rinse the metal shaft area with warm water. Make sure you remove any residual toothpaste.

Caution: Do not push on the rubber seal on the metal shaft with sharp objects, as this may cause damage.

- 2 Wipe the entire surface of the handle with a damp cloth.

Note: Do not tap the handle on the sink to remove excess water.

Brush head

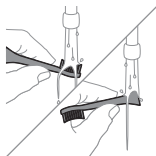

- 1 Rinse the brush head and bristles after each use.
- 2 Remove the brush head from the handle and rinse the brush head connection with warm water at least once a week. Rinse the travel cap as often as needed.

Charger

- 1 Unplug the charger before you clean it.
- 2 Wipe the surface of the charger with a damp cloth.

Travel case

Rinse with warm water and use a damp cloth to clean inside of travel case.

Cleaning the Sanitizer

Warning: Do not immerse the sanitizer in water or rinse it under the faucet.

Warning: Do not clean the sanitizer when the UV light bulb is hot.

For optimal effectiveness, it is recommended to clean your sanitizer weekly.

- 1 Unplug the sanitizer.

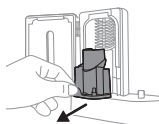

- 2 Pull the drip tray straight out. Rinse the drip tray and wipe it clean with a damp cloth.
- 3 Clean all interior surfaces with a damp cloth.
- 4 Remove the protective screen in front of the UV light bulb.

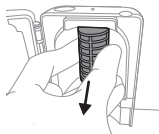

To remove the screen, grasp the edges next to the snaps, gently squeeze and pull out the protective screen.

- 5 Remove the UV light bulb.
To remove the light bulb, grasp it and pull it out of the metal clasp.
- 6 Clean the protective screen and the UV light bulb with a damp cloth.
- 7 Reinsert the UV light bulb.
To reinsert the light bulb, align the bottom of the light bulb with the metal clasp and push the bulb into the clasp.
- 8 Reinsert the protective screen.
To reinsert the screen, align the pegs on the screen with the slots on the reflective surface near the UV light bulb. Push the screen straight into the slots on the sanitizer.
- 9 Place the drip tray back in the UV sanitizer.
- 10 After cleaning, make sure the sanitizer is completely dry before you connect it to the mains.

Storage

If you are not going to use the product for an extended period of time, unplug it from the electrical outlet, clean it and store it in a cool and dry place away from direct sunlight.

Replacement

Replace Philips Sonicare brush heads every 3 months to achieve optimal results. Use only Philips Sonicare replacement brush heads.

Locating the model number

Look on the bottom of the Philips Sonicare toothbrush handle for the model number (HX64XX, HX68XX).

Warranty and support

If you need information or support, please visit www.philips.com/support or read the international warranty leaflet.

Warranty exclusions

What is not covered under warranty:

- In mouth attachments including brush heads and nozzles.
- Damage caused by use of unauthorized replacement parts or unauthorized brush heads.
- Damage caused by misuse, abuse, neglect, alterations or unauthorized repair.
- Normal wear and tear, including chips, scratches, abrasions, discoloration or fading.
- UV light bulb.

Recycling



- This symbol means that electrical products and batteries shall not be disposed of with normal household waste.
- Follow your country's rules for the separate collection of electrical products and batteries.
- The UV light bulb of the sanitizer contains mercury. Do not throw the UV light bulb away with the normal household waste at the end of its life. Hand it in at an official collection point for recycling.
- Information on REACH substances, contained in Philips products, can be found on www.philips.com/REACH

Removing the rechargeable battery

The built-in rechargeable battery must be removed by a qualified professional when the product is discarded.

Instructions for removal of built-in rechargeable batteries can be found on www.philips.com/support.

To remove the rechargeable battery, you need a towel or cloth, a hammer and a flat-head (standard) screwdriver. Observe basic safety precautions when you follow the procedure outlined below.

- 1 To deplete the rechargeable battery of any charge, remove the handle from the charger, turn on the toothbrush and let it run until it stops. Repeat this step until you can no longer turn on the toothbrush.
- 2 Remove and discard the brush head. Cover the entire handle with a towel or cloth.



- 3 Hold the top of the handle with one hand and strike the handle housing 0.5 inch above the bottom end. Strike firmly with a hammer on all 4 sides to eject the end cap.

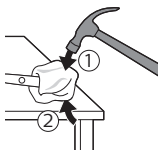

Note: You may have to hit on the end several times to break the internal snap connections.

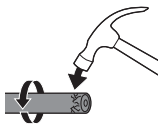

- 4 Remove the end cap from the toothbrush handle. If the end cap does not release easily from the housing, repeat step 3 until the end cap is released.

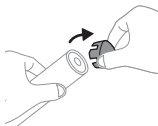

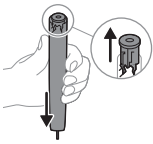

- 5 Holding the handle upside down, press the shaft down on a hard surface. If the internal components do not easily release from the housing, repeat step 3 until the internal components are released.

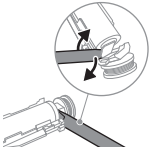

- 6 Wedge the screwdriver between the battery and the black frame at the bottom of the internal components. Then pry the screwdriver away from the battery to break the bottom of the black frame.
- 7 Insert the screwdriver between the bottom of the battery and the black frame to break the metal tab connecting the battery to the green printed circuit board. This will release the bottom end of the battery from the frame.

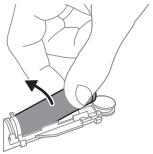

- 8 Grab the battery and pull it away from the internal components to break the second metal battery tab.

Caution: Be aware of the sharp edges of the battery tabs so as to avoid injury to your fingers.

- 9 Cover the battery contacts with tape to prevent any electrical short from residual battery charge.



The rechargeable battery can now be recycled and the rest of the product discarded appropriately.

Note: Do not throw away the appliance with the normal household waste at the end of its life, but hand it in at an official collection point for recycling. By doing this, you help to preserve the environment.

Giriş

Philips Sonicare ailəsinə xoş gəlmisiniz!
Diş ərpinin daha yaxşı təmizlənməsi, daha bəyaz dişlər və daha sağlam damaqlar - hamısı barmaqlarınızın ucunda. Sonicare-in zərif səs texnologiyası, habelə klinik cəhətdən işlənilib hazırlanmış və təsdiqlənmiş xüsusiyyətləri ilə hər dəfə mümkün olan ən yaxşı təmizliyi əldə etdiyinizə əmin ola bilərsiniz.

Daha çox dəstək və məhsul qeydiyyatı üçün bu səhifəyə daxil olun: www.philips.com/support

Təhlükəsizliklə bağlı vacib məlumat

Məhsulu yalnız təyinatı üzrə istifadə edin. Məhsulu və onun batareya, aksesuarlarını istifadə etməzdən əvvəl bu vacib məlumatları diqqətlə oxuyun və gələcəkdə istinad etmək üçün saxlayın. Yanlış istifadə təhlükələrə və ya ciddi xəsarətlərə səbəb ola bilər.

Xəbərdarlıqlar

- Şarj cihazını, portativ qutunu və UB dezinfeksiyaedicisini sudan uzaqda saxlayın.
- Təmizlədikdən sonra şarj cihazı, portativ qutu və UB dezinfeksiyaedicisini divar rozetkəsinə qoşmamışdan əvvəl tam quruduğuna əmin olun.
- Bu cihaz uşaqlar və fiziki, hissiyyət və ya əqli qabiliyyətləri zəif olan, yaxud cihazın istifadəsi ilə bağlı təcrübə və biliyi olmayan insanlar tərəfindən o zaman istifadə oluna bilər ki, onlara cihazın təhlükəsiz istifadəsinə dair təlimat verilib və ya təhlükəsiz istifadəni təmin etmək üçün nəzarət altında olacaqlar, yaxud əlaqədar təhlükələr barədə məlumatlandırılıblar. Nəzarət olmadan uşaqlara təmizlik və ya istifadəçi baxımını həyata keçirmək icazəsi verilməməlidir.
- Uşaqlar cihazla oynamamalıdır.
- Yalnız orijinal Philips aksesuarları və ya istehlak materiallarından istifadə edin. Təchiz edilibsə, yalnız orijinal USB kabeli və USB enerji təchizatı qurğusundan istifadə edin.

- Bu cihazda istifadəçinin təmir edə biləcəyi hissələr yoxdur. Cihaz zədələnilsə, ondan istifadəni dayandırın və ölkənizdəki Müştəriyə Xidmət Mərkəzi ilə əlaqə saxlayın (bax "Zəmanət və dəstək").
- USB kabeli və ya USB enerji təchizatı bloku zədələnilsə, ondan istifadə etməyi dayandırın.
- Şarj cihazı, portativ qab və/və ya UB dezinfeksiyaedicisindən çöldə və ya isti səthlərin yaxınlığında istifadə etməyin.
- Məhsulun hər hansı hissəsini qabyuyan maşında təmizləməyin.
- Bu cihaz yalnız dişləri, damağı və dili təmizləmək üçün hazırlanıb.
- UB dezinfeksiyaedici vasitəni hər zaman uşaqların əli çatmayan yerdə saxlayın.
- UB dezinfeksiyaedici açıq olduqda UB LED/Lampa yanarsa, UB dezinfeksiyaedici vasitədən istifadəni dayandırın. UB lampa şüaları insan gözünə və dərisinə zərər verə bilər.
- Dezinfeksiyaedici vasitəni yalnız qoruyucu ekran üçün işlədin.
- Qızdıqda UB dezinfeksiyaedicisinin UB lampasına toxunmayın.
- Fırça başlığının xovları zədələnilib və ya əyilibsə, ondan istifadəni dayandırın. Köhnəlmə əlamətləri üzə çıxsə, fırça başlığını hər 3 aydan bir və ya daha tez-tez dəyişdirin.
- Tərkibində efir yağları və ya kokos yağı olan məhsullarla birbaşa təmasdan çəkinin. Bu cür təmas tüklərin yerindən çıxmasına səbəb ola bilər.
- Maksimum istifadə hündürlüyü 4500 metrdir.

TİBBİ XƏBƏRDARLIQLAR

- İstifadədən sonra həddən artıq qanama olsa, qanama 1 həftəlik istifadədən sonra yenə də davam etsə və ya narahatlıq, yaxud ağrı hiss etsəniz, cihazdan istifadəni dayandırın və stomatoloqunuz/həkiminiz ilə məsləhətləşin.
- Ötən 2 ay ərzində ağız və diş əti əməliyyatı keçirmisənizsə, bu cihazı istifadə etməzdən əvvəl stomatoloqunuz ilə məsləhətləşin.

- Əgər sizdə kardiostimulyator və ya başqa implantasiya edilmiş cihaz varsa, istifadə etməzdən əvvəl həkiminizlə və ya implantasiya edilmiş cihazın istehsalçısı ilə əlaqə saxlayın.
- Sağlamlıq problemləriniz varsa, bu cihazı istifadə etməzdən əvvəl həkiminiz ilə məsləhətləşin.
- Cihaz şəxsi gigiyena cihazıdır və stomatoloji praktikada və ya müəssisədə çoxsaylı xəstələrdə istifadə üçün nəzərdə tutulmayıb.

Batareya təhlükəsizliyinə dair təlimatlar

- Bu cihazda yalnız təcrübəli şəxslər tərəfindən çıxarılmalı olan batareyalar var.
- Məhsulu yalnız təyinatı üzrə istifadə edin. Məhsulu və onun batareya, aksesuarlarını istifadə etməzdən əvvəl bu məlumatları diqqətlə oxuyun və gələcəkdə istinad etmək üçün saxlayın. Yanlış istifadə təhlükələrə və ya ciddi xəsarətlərə səbəb ola bilər. Verilən aksesuarlar müxtəlif məhsullar üçün fərqli ola bilər.
- Yalnız orijinal Philips aksesuarları və istehlak materiallarından istifadə edin. Yalnız çıxarıla bilən TCBxxxx enerji təchizatı blokundan istifadə edin (giriş gücləri: 100 - 240V~; 50/60Hz; 1,5Vt), HX6100 (giriş gücləri: 100 - 240V~; 50/60Hz; 1,4Vt), HX6110 (giriş gücləri: 100 - 240V~; 50/60Hz; 1,5Vt), HX6160 (giriş gücləri: 100 - 240V~; 50/60Hz; 6Vt), WAAxxxx (giriş gücləri: 100 - 240V~; 50/60Hz; 3,5V) ilə doldurun
- Məhsulu və batareyaları oddan uzaq saxlayın və onları birbaşa günəş işığı və ya yüksək temperatura məruz qoymayın.
- Məhsul anormal şəkildə qızır və ya qoxu gələrsə, rəngini dəyişər və ya şarj normaldan daha uzun müddət davam edərsə, məhsulu istifadə etməyi, həmçinin şarj etməyi dayandırın və Philips ilə əlaqə saxlayın.
- Məhsulları və onların batareyalarını mikrodalğalı soba və ya induksiya ocaqlara qoymayın.

- Batareyaların qızmaması və ya zəhərli, təhlükəli maddələr buraxmaması üçün məhsulu və ya batareyanı açmayın, dəyişdirməyin, deşməyin, zədələməyin və ya sökməyin. Batareyanın qısa qapanmasına, həddindən artıq və ya əks şarj edilməsinə yol verməyin.
- Bu cihazda təmir oluna bilən hissələr yoxdur. Batareyanın istismar müddəti başa çatdıqda, cihaz lazımı qaydada atılmalıdır (təkrar emal bölməsinə baxın).
- Batareyalar zədələnərsə və ya sızdırsa, onların dəri və ya gözlə təmasından çəkinin. Bu baş verərsə, dərhal su ilə yaxşıca yuyun və həkimə müraciət edin.
- Batareyalarla işləyərkən əllərinizin, məhsulun və batareyaların quru olduğundan əmin olun.
- Məhsulu 0 °C və 40 °C aralığında olan temperaturda şarj edin və istifadə edin.
- Batareyaların çıxarıldıqdan sonra ani qısaqapanmanın qarşısını almaq üçün batareya terminallarının metal əya ilə (məsələn, sikkələr, saç tokaları, üzüklər) təmas etməsinə yol verməyin. Batareyaları alüminium folqa ilə bükməyin. Batareya terminallarını atmazdan əvvəl onları bantlayın və plastik torbalara qoyun.
- Bu cihazda Litium-ion tərkibli təkrar şarj edilə bilən element var. DÜZGÜN QAYDADA TƏKRAR EMAL OLUNMALI VƏ YA UTILİZASIYA EDİLMƏLİDİR.

Saxlama və daşınma şərtləri

Temperatur -10°C - 60°C.

Elektromaqnit sahələr (EMS)

Bu Philips cihazı elektromaqnit sahələrin təsirinə məruz qalma ilə əlaqədar bütün tətbiq olunan standartlar və qaydalara uyğundur.

Radio Avadanlığı Direktivi

Bununla, Philips radio avadanlıq növü ilə (Bluetooth, NFC) təchiz edilmiş elektrik diş fırçalarının 2014/53/Aİ Direktivinə uyğun olduğunu bəyan edir.

- Müvafiq məhsullarda Bluetooth radio tezliyi interfeysi 2,4 GHz tezliyində işləyir.
- Bluetooth cihazının maksimum çıxış gücü 3 dBm-dir.

- Müvafiq məhsullarda NFC radio tezliyi interfeysi 13,56 MHz tezliyində işləyir.
 - Cihazın ötürdüyü maksimum RT gücü 30,16 dBm-dir.
- Aİ uyğunluq bəyannaməsinin tam mətni aşağıdakı internet ünvanında əlçatandır:

www.philips.com/support

Qeyd: Xüsusiyyətlər müxtəlif modellərə görə fərqlənə bilər. Bəzi modellər Bluetooth və ya NFC ilə təchiz edilməyə bilər.

Ayrıla bilən enerji təchizatı hissəsi: "xxxxxx" istifadə olunacaq təsdiqlənmiş şarj cihazlarının model nömrəsini göstərir. (TCBxxxx, HX6100, HX6110, HX6160 və ya WAAxxxx)

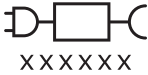

Bu simvol cihazı istifadə etməzdən əvvəl istifadə üçün təlimatları oxumalı olduğunuzu bildirir.

İstifadə Təyinatı

ProtectiveClean elektrik diş fırçaları diş çürüməsini azaltmaq, ağız sağlamlığını yaxşılaşdırmaq və qorumaq məqsədilə dişlərdəki diş ərpini və qida qalıqlarını təmizləmək üçün nəzərdə tutulub. ProtectiveClean elektrik diş fırçaları fərdi istifadə üçün nəzərdə tutulub. Uşaqlar böyüklərin nəzarəti altında istifadə etməlidir.

Philips Sonicare (Şək. 1.)

- 1 Tutacaq
- 2 Yandırın/söndürün düyməsi
- 3 Rejim düyməsi
- 4 Rejim göstəricisi
- 5 Fırça başlığını dəyişdirmək üçün xatırladıcı
- 6 Batareya göstəricisi

Aksesuarlar:

- 7 Fırça başlığının qapağı

- 8 Smart fırça başlığı (başlıqları)
- 9 Doldurma bazası
- 10 Portativ qab
- 11 UB desinfeksiyaedici və adapter

Qeyd: Qutuya daxil edilmiş aksesuarlar satın alınmış modelə görə fərqlənə bilər.

Başlamaq

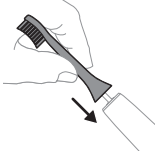

- 1 Fırça başlığını elə düzün ki, tükcüklər tutacağın qabaq hissəsi ilə eyni istiqamətə yönəlsin.



- 2 Fırça başlığını dayanana qədər metal valın üzərinə möhkəm basın.

Qeyd: Fırça başlığı ilə tutacağın arasında kiçik boşluğun görünməsi normaldir.

Philips Sonicare diş fırçasından istifadə

Sonicare diş fırçasınızı ilk dəfə istifadə edirsinizsə, elektriksiz diş fırçasından istifadə etdikdən daha çox vibrasiya hiss etməyiniz normal haldır. İlk dəfə istifadəçilərin çox təzyiq göstərməsi normal haldır. Yalnız yumşaq şəkildə təzyiq tətbiq edin və diş fırçasının sizin yerinizə fırçalamasına şərait yaradın. Daha yaxşı təcrübə üçün aşağıda göstərilən fırçalama ilə bağlı təlimatlara əməl edin. Yeni Sonicare elektrik diş fırçanıza keçməyə kömək etmək üçün o, EasyStart xüsusiyyəti ilə təchiz olunub. Philips Sonicare diş fırçasının fırçalama gücünə öyrəşməyinizə kömək etmək üçün EasyStart xüsusiyyəti ilk 14 fırçalama zamanı tutacağın gücünü ehmalca artırır.

Fırçalama təlimatları

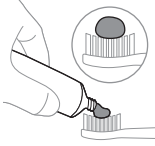

- 1 Fırçanın tükcüklərini isladın və az miqdarda diş pastası əlavə edin.

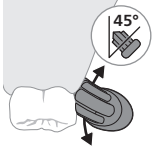

- 2 Diş fırçasının xovunu dişlərin üzərində kiçik bucaq altında (45 dərəcə) yerləşdirin, xovun diş ətinə və ya diş ətinin bir qədər altına çatması üçün möhkəm basın.

Qeyd: Həmişə fırçanın mərkəzinin dişlər ilə təmas etdiyindən əmin olun.

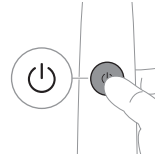

- 3 Philips Sonicare-i yandırmaq üçün yandırın/söndürün düyməsinə basın.

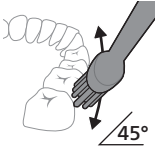

- 4 Tükcükləri dişlərə və diş ətinə yerləşdirilən yumşaq bir şəkildə tutun. Dişlərinizi yüngül irəli-geri hərəkətlərlə fırçalayın ki, daha uzun xovlar dişlərinizin arasına çata bilsin. Bütün fırçalama müddəti ərzində bu hərəkəti davam etdirin.

Qeyd: Tükcüklər acza işıqlanmalıdır. Əl ilə idarə olunan diş fırçası ilə etdiyiniz kimi ovuşdurmaq tövsiyə olunmur.

Qeyd: Həddən artıq çox təzyiqli tətbiq etdiyiniz zaman tutacaqda titrəyiş dəyişikliyi və fırçanın başlığının dəyişdirilməsini xatırladan kəhrəba rəngdə yanıb-sönən işıq sizə xəbərdarlıq edəcəkdir.

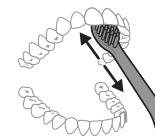

- 5 Ön dişlərin içəri səthlərini təmizləmək üçün fırça tutacağıni yarı şaquli şəkildə əyin və hər dişin üzərində üst-üstə düşən bir neçə şaquli fırçalama vuruşları edin.

- 6 Fırçalama müddəti tamamlandıqdan sonra dişlərinizin çeynəmə səthlərini və ləkələrin meydana gəldiyi yerləri fırçalamaq üçün əlavə vaxt sərf edə bilərsiniz. İstədiyiniz kimi diş fırçası yanılı və ya sönlü vəziyyətdə dilinizi fırçalaya bilərsiniz.

Qeyd: Philips Sonicare diş fırçasız əgər breketlər (fırça başlıqları breket üzərində istifadə edildikdə daha tez köhnəlir), diş modifikasiyaları və diş doldurma materialları (plömlər, taclar, vinirlər) düzgün yerləşdirilib və ya zədələnməyibsə, onlar üzərində istifadə üçün təhlükəsizdir.

QuadPacer funksiyası

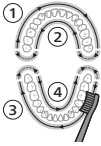





Bütün dişlərin bərabər fırçalandığından əmin olmaq üçün QuadPacer funksiyası vasitəsilə ağız boşluğunuzu 4 hissəyə bölün. "QuadPacer" fırçalama müddətini 4 bərabər seqmentə bölür və növbəti sahəyə nə vaxt keçməli olduğunuzu göstərir. Seqmentlər qısa fasilə ilə titrəyişdə əks olunur. Fırçalama sessiyasının sonunda diş fırçası avtomatik olaraq dayanır.

Qeyd: White və ya Gum Care rejimlərdən istifadə etdiyinizdə əlavə zaman təbiiq oluna bilər.

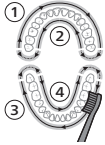
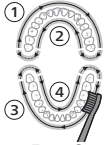
Rejimlər

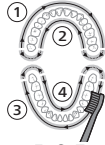
Elektrik diş fırçasız 3-ə qədər rejim ilə təchiz edilib: Clean, White v' Gum Care (yalnız xüsusi modellərdə). Rejimi dəyişdirmək üçün diş fırçası sönlü vəziyyətdə ikən rejim düyməsinə basın.

	Təmizləmə	White	Gum Care
Faydası	Müstəsna gündəlik təmizləmə üçün	Səthdəki ləkələri aradan qaldırır	Diş ətlərini ehmalca masaj edir
Ümumi fırçalama müddəti	2 dəqiqə	2 dəqiqə 30 saniyə	3 dəqiqə
Necə fırçalamalı	Hər bir seqmenti 30 saniyə fırçalayın.	Hər bir seqmenti 30 saniyə fırçalayın	Hər bir seqmenti 30 saniyə fırçalayın
		 <p>sonra 5 və 6-cı seqmentlərin hər birini 15 saniyə fırçalayın ki, ön dişlər bəyazlaşsın və cilalansın.</p> 	 <p>sonra 5, 6, 7 və 8-ci seqmentlərin hər birini 15 saniyə fırçalayın ki, diş ətləri ehmalca stimullaşdırılsın və masaj edilsin.</p> 

BrushSync texnologiyası



"BrushSync" texnologiyası fırça başlığının mikroçip vasitəsilə tutacaq ilə birlikdə işləməsinə imkan verir. Fırça başlığının aşağısındakı  simvolu onun bu texnologiya ilə təchiz edilmiş fırça başlığı olduğunu göstərir.

"BrushSync" texnologiyası aşağıdakıları aktivləşdirir:

- Fırça başlığını dəyişdirmək üçün xatırladıcı

BrushSync texnologiyası ilə təchiz edilmiş Philips Sonicare geniş smart fırça başlıqları spektrini təklif edir. Fırça başlıqlarımızın bütün çeşidlərini araşdırmaq və istəyinizə uyğun fırça başlığını tapmaq məqsədilə daha çox məlumat üçün www.philips.com/toothbrush-heads ünvanına keçin.

Xüsusiyyətlər

- Təzyiqlik sensorunun əks-əlaqəsi
- Quadpacer funksiyası
- Fırça başlığını dəyişdirmək üçün Xatırladıcı
- EasyStart
- SmartTimer

Təzyiqlik sensorunun əks-əlaqəsi

Damaqlarınızı və dişlərinizi zədələnmədən qorumaq üçün Sonicare diş fırçasınız fırçalama zamanı tətbiq etdiyiniz təzyiqlik ölçür.

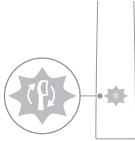

Həddən artıq təzyiqlik tətbiq etsəniz, tutacaq titrəyişini dəyişəcək və siz təzyiqlik azaldana qədər fırça başlığınızın dəyişdirilməsini xatırladan göstərici kəhrəba rəngində yanib-sönəcəkdir.

Qeyd: Təzyiqlik Sensoru məhsulda aktivləşdirilmiş olur. Bu funksiyanı deaktiv etmək üçün (bax "Xüsusiyyətləri aktivləşdirmə və ya deaktivləşdirmə").

Quadpacer funksiyası

QuadPacer funksiyası bütün dişlərin bərabər fırçalandığından əmin olmaq üçün ağız boşluğunuzu 4 hissəyə bölməyə kömək edən interval taymeridir.

Fırça başlığınızı dəyişdirmək üçün xatırladıcı

Philips Sonicare fırça başlığınızın aşınmasını izləyən BrushSync texnologiyası ilə təchiz edilmişdir.

Qeyd: Bu xüsusiyyət yalnız BrushSync texnologiyası ilə təchiz edilmiş Philips Sonicare smart fırça başlıqları ilə işləyir.

- 1 Yeni ağıllı fırça başlığınızı ilk dəfə qoşarkən tutacaq sizin BrushSync texnologiyası ilə təchiz olunmuş Philips fırça başlığınızın olduğunu tanıyır və fırça başlığınızın aşınmasını izləməyə başlayır.

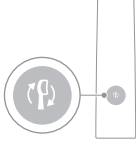

- 2 Zamanla tətbiq etdiyiniz təzyiqlə və diş fırçasının ümumi istifadə vaxtına əsasən, tutacaq fırça başlığını dəyişdirmək üçün optimal vaxtı müəyyən etmək məqsədilə fırça başlığının aşınmasını izləyəcək. Bu xüsusiyyət sizə dişlərinizin ən yaxşı şəkildə təmizlənməsi və qulluğu üçün zəmanət verir.
- 3 Fırça başlığınının dəyişdirilməsi üçün xatırladıcı işığı sarı rəngdə yandıqda, fırça başlığınızı dəyişdirməlisiniz.

Bütün smart fırça başlıqlarında fırça başlığını dəyişdirmə xatırladıcısı aktivləşdirilmiş olur. Fırça başlığını dəyişdirmə xatırladıcısını qeyri-aktiv etmək üçün "Xüsusiyyətləri aktivləşdirmə və ya deaktivləşdirmə" bölməsinə baxın.

EasyStart

Bu Philips Sonicare modeli aktivləşdirilmiş EasyStart xüsusiyyəti ilə təchiz olunmuşdur. Philips Sonicare-in fırçalama gücünə öyrəşməyinizə kömək etmək üçün EasyStart xüsusiyyəti ilk 14 fırçalama zamanı gücü ehmalca artırır.

Məsuliyyətdən imtina

Philips Sonicare diş fırçası klinik tədqiqatlarda istifadə edildikdə tutacaq tam şarj edilməli və EasyStart xüsusiyyəti sönlü olmaqla təmizləmə rejimində yüksək intensivlikdə istifadə edilməlidir.

EasyStart funksiyasının qeyri-aktiv edilməsi (bax "Xüsusiyyətləri aktivləşdirmə və ya deaktivləşdirmə").

SmarTimer

SmarTimer fırçalama müddətinin sonunda diş fırçasını avtomatik söndürməklə fırçalama müddətinin tamamlandığını göstərir.

Diş həkimləri dişləri gündə iki dəfə ən azı 2 dəqiqə fırçalamağı tövsiyə edirlər.

Qeyd: Fırçalama müddətinə başladıqdan sonra yandırılıb/söndürmə düyməsini bassanız, diş fırçası fasilə verəcək. 30 saniyəlik fasilədən sonra SmarTimer yenidən işə düşür.

Xüsusiyyətləri aktivləşdirmə və ya deaktivləşdirmə

Dış fırçanızın aşağıdakı xüsusiyyətlərini aktivləşdirə və ya deaktivləşdirə bilərsiniz:

- EasyStart
- Fırça başlığını dəyişdirmək üçün xatırladıcı
- Təzyiq sensorunun əks-əlaqəsi

Qeyd: Fırça başlığını dəyişdirmə xatırladıcısını yalnız smart fırça başlığı tutacağa taxılı olduqda aktivləşdirə və ya deaktivləşdirə bilərsiniz.

Addım 1: Tutacağı qoşulmuş adapter stendinə yerləşdirin.

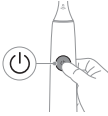

Addım 2: Yandırın/söndürün düyməsinə bu müddət ərzində basıb saxlayın:

EasyStart	Fırça başlığını dəyişdirmək üçün xatırladıcı	Təzyiq sensorunun əks-əlaqəsi
3 saniyəyə qədər	5 saniyəyə qədər	7 saniyəyə qədər



Addım 3: Bunu eşitdiyiniz zaman yandırın/söndürün düyməsini buraxın:

1 səs signalı	1 səs signalı və ardınca 2 səs signalı	1, 2 səs signalı və ardınca 3 səs signalı
---------------	--	---



Batareya göstəricisinin və fırça başlığının dəyişdirilməsi üçün xatırladıcı işığının 2 dəfə yaşıl rəngdə yanıb-söndüyünü görsəniz və aşağıdan yuxarıya doğru 3 səs eşitsəniz, deməli, funksiya aktivləşdirilib.

YAXUD



Batareya göstəricisinin və fırça başlığının dəyişdirilməsi üçün xatırladıcı işığının 1 dəfə kəhrəba rəngində yanıb-söndüyünü görsəniz və yuxarıdan aşağıya doğru 3 səs eşitsəniz, deməli, funksiya qeyri-aktiv edilib.

UB dezinfeksiyaedicisi

Qeyd: Qutuya daxil edilmiş aksesuarlar satın alınmış modelə görə fərqlənə bilər.

UB dezinfeksiyaedici vasitə ilə hər istifadədən fırça başınızı təmizləyə bilərsiniz.

Aşağıdakı hallarda dezinfeksiyaedicini elektrik şəbəkəsindən ayırın, istifadəni dayandırın və Müştəri Xidmətinə zəng edin:

- Qapı açıq olduqda UB lampa yanıq qalır.
- Pəncərə sınıb və ya dezinfeksiyaedicidə yoxdur.
- Dezinfeksiyaedici işləyərkən tüstü və ya yanıq qoxusu yayır.

Qeyd: UB lampa şüaları insan gözünə və dərisinə zərər verə bilər. Bu cihaz hər zaman uşaqların əli çatmayan yerdə saxlanılmalıdır.

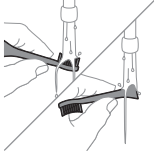

- 1 Fırçaladıqdan sonra fırça başlığını yaxalayın və artıq suyu silkələyin.

Xəbərdarlıq: Fırça başlığı dezinfeksiyaedicidə təmizləyərkən fırça başlığının qapağının fırçanın başında olmadığından əmin olun.



- 2 Barmağınızı dezinfeksiyaedici vasitənin üzərindəki qapı başlığına qoyun və qapını çəkib açın.

- 3 Fırça başlığını dezinfeksiyaedici vasitənin 2 dirəyindən birinə, tükçükləri lampaya baxacaq şəkildə yerləşdirin.

Qeyd: Yalnız üzərinə Philips Sonicare yapışdırılmış fırça başlıqlarını dezinfeksiyaedici vasitədə təmizləyin.

Qeyd: Üzərinə Philips Sonicare for Kids yapışdırılmış fırça başlıqlarını dezinfeksiyaedicidə təmizləməyin.

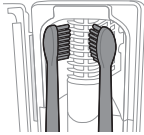

- 4 Dezinfeksiyaedici vasitənin müvafiq gərginlikli elektrik rozetkasına qoşulduğundan əmin olun.

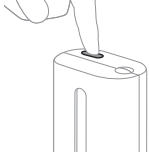

- 5** Qapını bağlayın və UB təmizləmə dövrünü seçmək üçün yaşıl yandır/söndür düyməsini bir dəfə basın.

Qeyd: Siz dezinfeksiyaedicini yalnız qapısı düzgün bağlandığı halda işə sala bilərsiniz.

Qeyd: Əgər dezinfeksiya dövrü zamanı qapını açsanız, dezinfeksiyaedici işini dayandırır.

Qeyd: Dezinfeksiya dövrü 10 dəqiqə davam edir və sonra avtomatik olaraq dayanır.

Suyun səviyyəsini göstəriləyi yerdə işıq yanarsa, deməli dezinfeksiyaedici vasitə işləyir.

Doldurma və batareya statusu

Bu Philips Sonicare diş fırçası tam doldurulmuş batareya ilə hər sessiya 2 dəqiqə davam edən ən azı 28 fırçalama sessiyası təmin etmək üçün nəzərdə tutulmuşdur (gündə iki dəfə istifadə edildikdə 14 gün). Batareya səviyyəsinin göstəricisi siz 2 dəqiqəlik fırçalama sessiyasını tamamladığınız, tutacağı dayandırdığınız zaman və ya şarj edilərkən batareyanın statusunu göstərir.

Qeyd: Batareyanın ilk dəfə tam şarj olunması 24 saata qədər davam edə bilər, lakin Philips Sonicare diş fırçasını tam şarj etmədən də istifadə edə bilərsiniz.

Doldurma

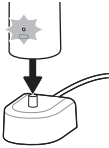

Adapterdə və ya UB dezinfeksiyaedicisində şarj

- 1** Adapter və ya dezinfeksiyaedicini elektrik rozetkəsinə taxın.
- 2** Tutacağı adapter və ya dezinfeksiyaediciyə yerləşdirin.
 - Tutacağı düzgün yerləşdirildiyini təsdiqləmək üçün tutacaq 2 qısa sığın verir.
 - Batareya göstəricisinin yanıp-sönən işığı diş fırçasının şarj edildiyini göstərir.
 - Tutacaq şarj alətinin üzərində tam şarj olduqda batareya göstəricisi 30 saniyə ərzində yaşıl rəngdə yanır, sonra işə sönmür.

Batareya vəziyyəti

Batareya statusu (tutacaq elektrik rozetkasına taxılmış şarj alətinin üzərində olduqda)

Tutacaq şarj cihazına yerləşdirildikdə batareya göstəricisi batareya səviyyəsini göstərəcək.

Batareya vəziyyəti	Batareya göstəricisi
Doldurma	Yanıb-sönən yaşıl
Dolub	30 saniyə ərzində sabit yaşıl rəngdə işıq yanır və sonra sönür

Batareya vəziyyəti (tutacaq şarj cihazında yerləşdirilmədikdə)

Diş fırçasını işlətdiyiniz zaman onun aşağısındakı batareya işığı batareyanın vəziyyətini göstərəcək.

Batareya vəziyyəti	Batareya göstəricisi	Səs
Dolub	Sabit yaşıl	-
Qismən dolu	Yanıb-sönən yaşıl	-
Aşağı	Sarı rəngdə yanıb-sönür	Fırçalamadan sonra tutacaqdan 3 səs signalı gəlir
Boş	Sarı rəngdə yanıb-sönür	Fırçalamadan sonra tutacaqdan 2 dəfə olmaqla 5 səs signalı gəlir

Qeyd: Enerjiyə qənaət etmək üçün istifadə edilmədikdə batareyanın işığı sönəcək.

Qeyd: Batareya tamamilə boşaldıqda, diş fırçası sönür. Diş fırçasını doldurmaq üçün şarj cihazının üzərinə yerləşdirin.

Qeyd: Batareyanı hər zaman tam dolu saxlamaq üçün istifadə etmədiyiniz zaman diş fırçasınızı doldurma cihazının üstündə saxlaya bilərsiniz.

Təmizlik

Diş fırçasının tutacağı

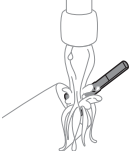

- 1 Fırça başlığını çıxarın və metal val sahəsini isti su ilə yuyun. Hər hansı qalığı diş pastasını çıxardığınızdan əmin olun.

Diqqət: Metal valın üzərindəki rezin möhürü iti cisimlərlə itələməyin, çünki bu, zədələnə bilər.

- 2 Tutacağıın bütün səthini nəm bir parça ilə silin.

Qeyd: Artıq suyu çıxarmaq üçün çanağı tutacağına toxundurmayın.

Fırça başlığı

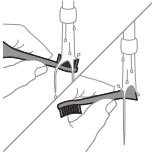

- 1 Hər istifadədən sonra fırça başlığını və tükcükləri yaxalayın.
- 2 Fırça başlığını tutacaqdan çıxarın və fırça başlığını ən azı həftədə bir dəfə ilıq su ilə yuyun. Portativ qapağı tələb olunan qədər yuyun.

Doldurma cihazı

- 1 Təmizləməzdən əvvəl doldurma cihazını şəbəkədən ayırın.
- 2 Doldurma cihazının bütün səthini nəm bir parça ilə silin.

Portativ qab

Portativ qabın içərisini təmizləmək üçün isti su ilə yuyun və nəm parça istifadə edin.

Dezinfeksiyaedici vasitənin təmizlənməsi

Xəbərdarlıq: Dezinfeksiyaedici vasitəni suda, yaxud kranın altında yaxalamayın.

Xəbərdarlıq: UB lampasına isti olduqda dezinfeksiyaedici vasitəni təmizləməyin.

Optimal effektivlik üçün dezinfeksiyaedici vasitənizi həftəlik təmizləməyiniz tövsiyə olunur.

- 1 Dezinfeksiyaedici vasitəni rozetkadan ayırın.



- 2 Damcılama qabını düz şəkildə kənara çəkin. Damcılama qabını yuyun və nəm parça ilə təmizləyin.
- 3 Bütün daxili səthləri nəm parça ilə təmizləyin.
- 4 UB lampasının qarşısındakı qoruyucu ekranı çıxarın.

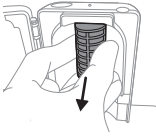

- Ekranı çıxarmaq üçün tutacaqların kənarlarından tutun, qoruyucu ekranı ehməlcə sıxın və çıxarın.
- 5 UB lampasını çıxarın. Lampanı çıxarmaq üçün onu tutun və metal qapaqdan çıxarın.
- 6 Qoruyucu ekranı və UB lampasını nəm parça ilə təmizləyin.
- 7 UB lampasını yenidən daxil edin. Lampanı yenidən daxil etmək üçün lampanın altını metal qapaq ilə düzləndirin və lampanı sıxacın içərisinə doğru itələyin.
- 8 Qoruyucu ekranı yenidən daxil edin. Ekranı yenidən daxil etmək üçün ekrandakı dirəkləri UB lampasının yanında əks etdirən səthdəki yuvalarla nizamlayın. Ekranı birbaşa dezinfeksiyaedici vasitənin yuvalarına tərəf itələyin.
- 9 Damcılama qabını UB dezinfeksiyaedici vasitəsinə yerləşdirin.
- 10 Təmizlədikdən sonra dezinfeksiyaedici vasitəni şəbəkəyə birləşdirməzdən öncə onun tamamilə quruduğundan əmin olun.

Saxlanma

Məhsulu uzun müddət istifadə etməyəcəksinizsə, onu elektrik rozetkasından çıxarın, təmizləyin və birbaşa günəş işığının düşmədiyi sərin və quru yerdə saxlayın.

Dəyişdirmə

Optimal nəticə əldə etmək üçün Philips Sonicare fırça başlıqlarını hər 3 aydan bir dəyişdirin. Fırça başlıqlarını dəyişdirmək üçün yalnız Philips Sonicare istifadə edin.

Model nömrəsinin yerləşməsi

Model nömrəsi (HX64XX, HX68XX) üçün Philips Sonicare diş fırçasının tutacağına aşağısına baxın.

Zəmanət və dəstək

Məlumat və ya dəstəyə ehtiyacınız varsa, www.philips.com/support veb-saytına daxil olun və ya beynəlxalq zəmanət bukletini oxuyun.

Zəmanət məhdudiyyətləri

Zəmanətə daxil olmayan hallar:

- Ağız daxili əlavələr, o cümlədən diş fırçası başlıqları və ucluqlar.
- İcazə verilməyən əvəzedici hissələrin və ya icazə verilməyən başlıqların istifadəsi nəticəsində dəyən ziyan.
- Yanlış istifadə, sui-istifadə, laqeydlik, dəyişikliklər və ya icazəsiz təmir nəticəsində dəyən ziyan.
- Çatlar, cızıqlar, aşınmalar, rəng dəyişikliyi və ya solma daxil olmaqla normal köhnəlmə.
- UB lampası.

Təkrar emal



- Bu simvol elektrik məhsulları və batareyaların normal məişət tullantıları ilə birlikdə atılmamalı olduğunu bildirir.
- Ayrı-ayrı elektrik məhsulları və batareyaların toplanması üçün ölkənizin qaydalarına əməl edin.
- Dezinfeksiyaedici vasitənin UB lampası civə ehtiva edir. İstismar müddəti bitdikdən sonra UB lampasını adi məişət tullantıları ilə birlikdə atmayın. Onu təkrar emal üçün rəsmi toplama məntəqəsinə təhvil verin.
- Philips məhsullarında olan REACH maddələri haqqında məlumatları www.philips.com/REACH saytında tapa bilərsiniz.

Yenidən doldurula bilən batareyanın çıxarılması

Daxili şarj edilə bilən batareya yalnız məhsul atıldıqda ixtisaslı mütəxəssis tərəfindən çıxarılmalıdır. Daxili şarj edilə bilən batareyaların çıxarılmasına dair təlimatları www.philips.com/support veb saytında tapa bilərsiniz. Yenidən doldurula bilən batareyanı çıxarmaq üçün sizə dəsmal və ya parça, çəkic və düz başlıqlı (standart) vintaçan lazımdır. Aşağıda göstərilən proseduru yerinə yetirərkən əsas təhlükəsizlik tədbirlərinə əməl edin.

- 1 Yenidən doldurula bilən batareyanın yükünü boşaltmaq üçün tutacağı doldurma cihazından çıxarın, diş fırçasını yandırın və dayanana qədər işləməsinə imkan verin. Bu addımı diş fırçasını artıq yandıra bilməyə qədər təkrarlayın.
- 2 Fırça başlığını çıxarıb, atın. Tutacağı dəsmal və ya parçailə tamamilə örtün.

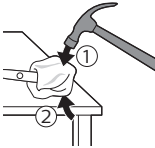

- 3 Bir əlinizlə tutacağın yuxarı hissəsindən tutun və tutacaq yuvasının aşağı tərəfindən 0,5 düym yuxarı vurun. Sonluqdakı qapağı çıxarmaq üçün hər 4 tərəfə çəkiclə möhkəm vurun.

Qeyd: Daxili keçid bağlantılarını ayırmaq üçün tutacağın sonuna bir neçə dəfə vurmali ola bilərsiniz.

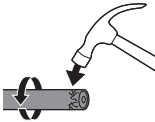

- 4 Sonluqdakı qapağı diş fırçasının tutacağından çıxarın. Sonluqdakı qapaq yuvadan asanlıqla çıxmasa, çıxana qədər 3-cü addımı təkrarlayın.

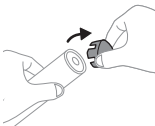

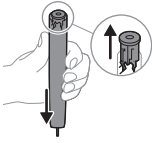

- 5 Tutacağı tərsinə tutaraq dəstəyi sərt bir səthdə aşağıya doğru basın. Daxili komponentlər yuvadan asanlıqla çıxmasa, onlar çıxana qədər 3-cü addımı təkrarlayın.

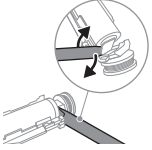

- 6 Vintaçanı batareya və daxili komponentlərin altındakı qara çərçivənin arasına qoyun. Sonra isə qara çərçivənin alt tərəfini ayırmaq üçün vintaçanı batareyadan uzaqlaşdırın.

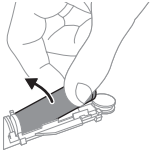

- 7 Batareyanı yaşıl çap dövrə lövhəsinə birləşdirən metal paneli ayırmaq üçün vintaçanı batareyanın alt hissəsi ilə qara çərçivənin arasına qoyun. Bu, batareyanın aşağı sonluğunu çərçivədən ayıracaq.

- 8 Batareyanı tutun və ikinci metal batareya panelini ayırmaq üçün onu daxili komponentlərdən uzaqlaşdırın.

Diqqət: Barmaqlarınıza xəsarət yetirməmək üçün batareya panellərinin iti kənarlarına diqqət yetirin.

- 9 Batareyanın qalıq doldurulmasının qarşısını almaq üçün batareya kontaktlarını lent ilə örtün.

Artıq yenidən doldurula bilən batareya təkrar emal edilə bilər, məhsulun qalan hissəsi isə müvafiq şəkildə atılır.



Qeyd: İstismar müddəti bitdikdən sonra cihazı adi məişət tullantıları ilə birlikdə atmayın, təkrar emal üçün rəsmi toplama məntəqəsinə təhvil verin. Beləliklə, ətraf mühiti qorumağa yardım etmiş olursunuz.

Úvod

Vítejte v rodině Philips Sonicare!
Tento zubní kartáček vám umožní dosáhnout vynikajícího odstranění plaku, bělejších zubů a zdravějších dásní. Používáním kombinace jemné sonické technologie Sonicare a klinicky vyvinutých a osvědčených funkcí si můžete být jisti, že pokaždé dosáhnete nejlepší čistoty. Další podporu a možnost registrovat produkt získáte na adrese: www.philips.com/support

Důležité bezpečnostní informace

Výrobek používejte pouze k účelu, ke kterému je určen. Před použitím výrobku a jeho baterií a příslušenství si pečlivě přečtete tuto příručku s důležitými informacemi a uschovejte ji pro budoucí použití. Nesprávné použití může být nebezpečné, v jeho důsledku může dojít k vážnému poranění.

Varování

- Chraňte nabíječky, cestovní pouzdro a UV sanitizér před kontaktem s vodou.
- Po čištění nejprve zkontrolujte, zda jsou nabíječka, cestovní pouzdro a UV sanitizér zcela suché, a teprve pak je zapojte do zásuvky.
- Přístroj mohou používat děti a osoby se sníženými fyzickými, smyslovými nebo duševními schopnostmi nebo nedostatkem zkušeností a znalostí, pokud jsou pod dohledem nebo byly poučeny o bezpečném používání přístroje a rozumí všem rizikům spojeným s používáním přístroje. Děti nesmí provádět bez dozoru čištění a uživatelskou údržbu.
- Děti si s přístrojem nesmí hrát.
- Používejte pouze originální příslušenství nebo spotřební materiál značky Philips. Pokud je součástí dodávky, používejte pouze originální kabel USB a napájecí zdroj USB.
- Tento přístroj neobsahuje žádné uživatelsky opravitelné součásti. Pokud dojde k jeho poškození, přestaňte ho používat a obraťte se na středisko péče o zákazníky ve své zemi (viz „Záruka a podpora“).

- Pokud je kabel USB nebo napájecí zdroj USB poškozený, přestaňte ho používat.
- Nabíječku, cestovní pouzdro ani UV sanitizér nepoužívejte venku ani blízko horkých povrchů.
- Žádné díly výrobku nemyjte v myčce nádobí.
- Tento přístroj je určen pouze k čištění zubů, dásní a jazyka.
- UV sanitizér vždy udržujte mimo dosah dětí.
- Pokud UV LED výbojka svítí i při otevřených dvířkách UV sanitizéru, přestaňte UV sanitizér používat. UV záření může poškodit lidský zrak a pokožku.
- Sanitizér používejte pouze s nasazenou ochrannou clonou.
- Nedotýkejte se horké UV žárovky UV sanitizéru.
- Jsou-li vlákna na hlavici kartáčku poškozená nebo ohnutá, přestaňte hlavici používat. Hlavici kartáčku měňte každé 3 měsíce nebo – pokud se objeví známky opotřebení – i častěji.
- Produkt nesmí přijít do přímého kontaktu s produkty, které obsahují esenciální oleje nebo kokosový olej. Kontakt může způsobit uvolnění vláken.
- Možno používat do nadmořské výšky 4 500 metrů.

ZDRAVOTNÍ VAROVÁNÍ

- Přestaňte přístroj používat a poraďte se se svým zubním lékařem / lékařem, pokud po použití dojde k nadměrnému krvácení, pokud krvácení přetrvává i po jednom týdnu používání nebo pokud zaznamenáte nepříjemné pocity nebo bolest.
- Pokud jste v posledních 2 měsících podstoupili operaci zubu či dásní, poraďte se před použitím přístroje se svým zubním lékařem.
- Pokud máte kardiostimulátor nebo jiné implantované zařízení, poraďte se s lékařem nebo s výrobcem implantovaného zařízení, než přístroj použijete.
- Máte-li zdravotní pochybnosti, obraťte se před použitím přístroje na svého lékaře.
- Tento přístroj je určen k osobní péči, nikoli pro více pacientů ve stomatologické ordinaci nebo instituci.

Bezpečnostní pokyny týkající se baterií

- Tento přístroj obsahuje baterie, jejichž výměnu smí provádět pouze kvalifikovaná osoba.
- Výrobek používejte pouze k účelu, ke kterému je určen. Před použitím výrobku a jeho baterií a příslušenství si pečlivě přečtěte tuto příručku s informacemi a uschovejte ji pro budoucí použití. Nesprávné použití může být nebezpečné, v jeho důsledku může dojít k vážnému poranění. Dodané příslušenství se může pro různé výrobky lišit.
- Používejte pouze originální příslušenství a spotřební materiál značky Philips. Používejte pouze odnímatelnou napájecí jednotku TCBxxxx (parametry vstupu: 100–240 V~; 50/60 Hz; 1,5 W), HX6100 (parametry vstupu: 100–240 V~; 50/60 Hz; 1,4 W), HX6110 (parametry vstupu: 100–240 V~; 50/60 Hz; 1,5 W), HX6160 (parametry vstupu: 100–240 V~; 50/60 Hz; 6 W), WAAxxxx (parametry vstupu: 100–240 V~; 50/60 Hz; 3,5 W).
- Výrobek a baterie uchovávejte mimo dosah ohně a nevystavujte je přímému slunečnímu záření ani vysokým teplotám.
- Pokud se výrobek neobvykle zahřeje, vydává zápach, změní barvu nebo pokud nabíjení trvá mnohem déle než obvykle, přestaňte výrobek používat nebo nabíjet a obraťte se na společnost Philips.
- Nedávejte výrobky ani jejich baterie do mikrovlnné trouby ani na indukční sporáky.
- Výrobek ani baterie nesmíte otevírat, upravovat, propíchnout, poškodit ani demontovat. Mohli byste tak způsobit přehřívání baterií nebo uvolnění toxických či nebezpečných látek. Baterie nezkratujte; dobíjecí baterie nenabíjejte přes limit ani je nenabíjejte v obrácené polaritě.
- Přístroj obsahuje baterie, které nejsou určeny k výměně. Když dosáhne baterie konce své životnosti, je nutné zařízení řádně zlikvidovat, viz část týkající se recyklace.

- Pokud jsou baterie poškozené nebo z nich uniká jakákoli látka, vyhněte se kontaktu takové baterie s kůží nebo očima. Pokud by k něčemu takovému došlo, příslušné místo oplachujte vodou a vyhledejte lékařskou pomoc.
- Při manipulaci s bateriemi se ujistěte, že máte suché ruce a že výrobek i baterie jsou suché.
- Výrobek nabíjejte a používejte při teplotě mezi 0 °C a 40 °C.
- Zabráňte nezáměrnému zkratování baterií po jejich vyjmutí z výrobku: nedovolte, aby se póly baterie dostaly do kontaktu s kovovými předměty (mince, sponky, prsteny). Nebalte baterie do hliníkové fólie. Před likvidací póly baterií přelepte páskou nebo je umístěte do plastového sáčku.
- Zařízení obsahuje lithium-iontovou dobíjecí baterii. **MUSÍ BÝT RECYKLOVÁNA NEBO ŘÁDNĚ ZLIKVIDOVÁNA.**

Skladovací a přepravní podmínky

Teplota -10 °C až 60 °C.

Elektromagnetická pole (EMP)

Tento přístroj Philips odpovídá všem platným normám a předpisům týkajícím se elektromagnetických polí.

Směrnice o rádiových zařízeních

Společnost Philips tímto prohlašuje, že elektrické zubní kartáčky s typem rádiového zařízení (Bluetooth, NFC) vyhovují požadavkům evropské směrnice 2014/53/EU.

- Rádiové rozhraní bluetooth v příslušných výrobcích pracuje na frekvenci 2,4 GHz.
- Maximální výstupní výkon přenášený zařízením Bluetooth je 3 dBm.
- Rozhraní rádiové frekvence NFC v příslušných výrobcích pracuje na frekvenci 13,56 MHz.
- Maximální radiofrekvenční výkon přenášený zařízením je 30,16 dBm.

Plné znění prohlášení o shodě se směrnicemi Evropské unie je k dispozici na následující webové adrese:

www.philips.com/support

Poznámka: Funkce se u různých modelů mohou lišit. Některé modely nemusí být vybaveny technologií Bluetooth nebo NFC.

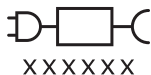

Odnímatelná napájecí část: „xxxxxx“ označuje číslo modelu schválených nabíječek, které je třeba používat. (TCBxxxx, HX6100, HX6110, HX6160 nebo WAAxxxx)



Tento symbol znamená: Před použitím přístroje si přečtěte pokyny k použití.

Zamýšlené použití

Elektrické zubní kartáčky ProtectiveClean jsou určeny k odstraňování ulpívajícího plaku a zbytků potravy ze zubů tak, aby snižovaly riziko zubního kazu a zlepšovaly a udržovaly zdraví ústní dutiny. Elektrické zubní kartáčky ProtectiveClean jsou určeny k osobnímu použití. Děti by je měly používat pod dozorem dospělé osoby.

Váš kartáček Philips Sonicare (obr. 1)

- 1 Rukojeť
- 2 Vypínač
- 3 Přepínač režimů
- 4 Indikátor režimu
- 5 připomenutí výměny hlavičky kartáčku.
- 6 Indikátor baterie

Příslušenství:

- 7 Krytka hlavičky kartáčku
- 8 Inteligentní hlavičky kartáčku
- 9 Nabíjecí základna
- 10 Cestovní pouzdro
- 11 UV sanitizér a nabíječka

Poznámka: Dodávané příslušenství se může lišit v závislosti na zakoupeném modelu.

Začínáme

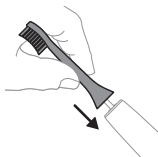

- 1 Nasadte hlavu kartáčku tak, aby byla vlákna natočena stejným směrem jako přední strana rukojeti.



- 2 Hlavici kartáčku pevně zasuňte na kovovou hřídel rukojeti až na doraz.

Poznámka: Malá mezera patrná mezi hlavou kartáčku a rukojetí je normální.

Použití zubního kartáčku Philips Sonicare

Pokud zubní kartáček Sonicare používáte poprvé, je normální, když cítíte více vibrací než při používání běžného zubního kartáčku. Je běžné, že při prvním použití budete na zubní kartáček příliš tlačít. Na zubní kartáček vyvíjejte pouze jemný tlak a nechte jej, aby zuby čistil za vás. Chcete-li dosáhnout co nejlepších výsledků, postupujte podle níže uvedených pokynů pro čištění zubů. Elektrický zubní kartáček Sonicare se dodává s aktivovanou funkcí EasyStart, která vám pomůže s přechodem na nový typ kartáčku. Tato funkce během prvních 14 čištění jemně zvyšuje sílu, abyste si na čištění se zubním kartáčkem Philips Sonicare zvykli.

Pokyny k čištění zubů



- 1 Navlhčete vlákna a naneste na ně malé množství zubní pasty.

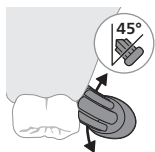

- 2 Přiložte vlákna kartáčku k zubům pod mírným úhlem (45 stupňů) a pevně přitiskněte. Vlákna se díky tomu dostanou k okraji dásní, nebo mírně pod něj.

Poznámka: Udržujte střed kartáčku ve stálém kontaktu se zuby.

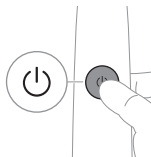

- 3 Kartáček Philips Sonicare zapněte stisknutím tlačítka pro zapnutí/vypnutí.

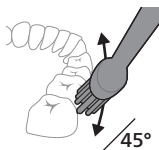

- 4 Držte kartáček tak, aby se štětiny jemně dotýkaly zubů a okrajů dásní. Čistěte si zuby krátkými pohyby sem a tam, aby se štětiny dostaly mezi zuby. Tento pohyb opakujte v průběhu celého cyklu čištění.

Poznámka: Vlákna by se měla jemně rozestupovat. Nedoporučuje se drhnout stejně, jako s manuálním zubním kartáčkem.

Poznámka: Pokud vyvinete přílišný tlak, upozorní vás změna vibrací rukojeti a bude žlutě blikat připomenutí výměny hlavice kartáčku.

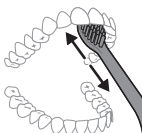

- 5 Chcete-li vyčistit vnitřní plochu předních zubů, nakloňte rukojeť kartáčku napůl svisle a na každém zubu provedte několik svislých překrývajících se tahů kartáčkem.
- 6 Po dokončení cyklu čištění můžete strávit chvíli čištěním žvýkacích ploch zubů a oblastí, kde se vyskytují skvrny. Můžete si vyčistit i jazyk, a to se zapnutým nebo vypnutým zubním kartáčkem, podle toho, co vám vyhovuje.

Poznámka: Zubní kartáček Philips Sonicare lze bezpečně používat na zubní rovnátka (hlavice kartáčku se při použití na rovnátka opotřebovává rychleji) a zubní náhrady (výplně, korunky, fazety), pokud jsou řádně připevněny a nejsou poškozené.

QuadPacer

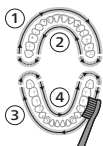



Abyste rovnoměrně vyčistili všechny zuby, rozdělte ústa na 4 části pomocí funkce QuadPacer. Funkce QuadPacer rozdělí dobu čištění na 4 stejné úseky a upozorní vás, když se máte přesunout do další oblasti. Tyto úseky jsou oddělené krátkým pozastavením vibrací. Na konci cyklu čištění se zubní kartáček automaticky zastaví.

Poznámka: Při používání režimů White nebo Gum Care můžete přidat čas.

Režimy

Elektrický zubní kartáček má až 3 různé režimy: Clean, White a Gum Care (pouze určité modely). Chcete-li změnit režim, stiskněte přepínač režimů, když je kartáček vypnutý.



	Clean	White	Gum Care
Výhoda	Výjimečně účinné každodenní čištění	Odstraňuje povrchové skvrny	Jemně masíruje dásně
Celková doba čištění	2 minuty	2 minuty a 30 sekund	3 minuty
Jak čistit	Každý úsek čistěte 30 sekund.	Každý úsek čistěte 30 sekund.	Každý úsek čistěte 30 sekund.
		 <p>Pak čistěte každý z úseků 5 a 6 po dobu 15 sekund pro projasnění a leštění předních zubů.</p> 	 <p>Poté čistěte každý z úseků 5, 6, 7 a 8 po dobu 15 sekund pro jemnou stimulaci a masáž dásní.</p> 

Technologie BrushSync



Technologie BrushSync umožňuje hlavici kartáčku komunikovat s rukojetí prostřednictvím mikročipu. Symbol  ve spodní části hlavičky kartáčku označuje, že tato hlavička kartáčku touto technologií disponuje.

Co technologie BrushSync umožňuje:

- připomenutí výměny hlavičky kartáčku.

Philips Sonicare nabízí širokou škálu inteligentních hlavic kartáčku vybavených technologií BrushSync. Pokud si chcete prohlédnout celou řadu našich hlavic zubních kartáček a najít tu, která pro vás bude nejlepší, navštivte

stránky www.philips.com/toothbrush-heads, kde najdete další informace.

Funkce

- zpětnou vazbu senzoru tlaku
- QuadPacer
- Připomenutí výměny hlavice kartáčku
- EasyStart
- SmarTimer

zpětnou vazbu senzoru tlaku,

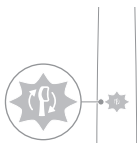

Z důvodu ochrany dásní a zubů před poškozením měří zubní kartáček Sonicare tlak vyvíjený při čištění zubů. Pokud budete vyvíjet přílišný tlak, rukojeť změní vibrace a kontrolka připomenutí výměny hlavice kartáčku bude blikat žlutě, dokud tlak nesnížíte.

Poznámka: Produkt se dodává s aktivovaným senzorem tlaku. Deaktivace této funkce (viz „Aktivace nebo deaktivace funkcí“)

QuadPacer

QuadPacer je intervalový časovač, který vám pomůže čistit si zuby rovnoměrně ve všech 4 částech.

připomenutí výměny hlavice kartáčku.

Kartáček Philips Sonicare je vybaven technologií BrushSync, která sleduje opotřebení hlavice kartáčku.

Poznámka: Tato funkce funguje pouze s inteligentními kartáčkovými hlavicemi Philips Sonicare s technologií BrushSync.

- 1 Při prvním připevnění nové inteligentní hlavice kartáčku rukojeť rozpozná, že máte hlavici kartáčku Philips s technologií BrushSync, a začne sledovat opotřebení hlavice kartáčku.
- 2 Rukojeť bude průběžně sledovat opotřebení hlavice kartáčku v závislosti na tlaku vyvíjeném při čištění a celkové době používání hlavice kartáčku, aby určila optimální čas pro její výměnu. Tato funkce zaručuje nejlepší čištění a péči o zuby.

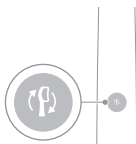

- 3** Hlavici kartáčku byste měli vyměnit v okamžiku, kdy se rozsvítí žlutý indikátor připomenutí výměny hlavice kartáčku.

Všechny inteligentní hlavice kartáčku jsou vybaveny aktivovanou funkcí připomenutí výměny hlavice kartáčku. Chcete-li deaktivovat připomenutí výměny hlavice kartáčku, viz kapitolu „Aktivace nebo deaktivace funkcí“.

EasyStart

Tento model kartáčku Philips Sonicare se dodává s aktivovanou funkcí EasyStart. Funkce EasyStart během prvních 14 čištění postupně zvyšuje sílu, abyste si na čištění s kartáčkem Philips Sonicare zvykli.

Vyloučení odpovědnosti

Pokud se zubní kartáček Philips Sonicare používá v klinických studiích, musí se používat při vysoké intenzitě v režimu Clean s plně nabitou rukojetí a deaktivovanou funkcí EasyStart.

Pro deaktivaci funkce EasyStart (viz „Aktivace nebo deaktivace funkcí“).

SmarTimer

Funkce SmarTimer signalizuje dokončení cyklu čištění tím, že na konci cyklu čištění zubní kartáček automaticky vypne.

Zubní specialisté doporučují čistit zuby dvakrát denně po dobu nejméně 2 minut.

Poznámka: Pokud po spuštění cyklu čištění stisknete vypínač, zubní kartáček se pozastaví. Po 30sekundové pauze se funkce SmarTimer resetuje.

Aktivace nebo deaktivace funkcí

Následující funkce zubního kartáčku můžete aktivovat nebo deaktivovat:

- EasyStart
- připomenutí výměny hlavice kartáčku.
- zpětnou vazbu senzoru tlaku

Poznámka: Připomenutí výměny hlavice kartáčku můžete aktivovat nebo deaktivovat pouze v případě, že je na rukojeti inteligentní hlavice kartáčku.

Krok 1: Umístěte rukojeť na zapojený nabíjecí stojan.

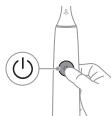

Krok 2: Stiskněte a podržte tlačítko pro zapnutí/vypnutí po dobu:

EasyStart	Připomenutí výměny hlavice kartáčku	zpětnou vazbu senzoru tlaku
Až 3 sekund	Až 5 sekund	Až 7 sekund
↓	↓	↓

Krok 3: Uvolněte tlačítko pro zapnutí/vypnutí, až uslyšíte:

1 pípnutí	1 pípnutí a poté 2 pípnutí	1 pípnutí, 2 pípnutí a poté 3 pípnutí
↓	↓	↓

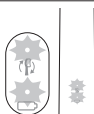

Pokud ukazatel stavu baterie a indikátor připomenutí výměny hlavice kartáčku dvakrát zeleně zabliká a ozve se trojice tónů od nízkého po vysoký, pak byla funkce aktivována.

NEBO

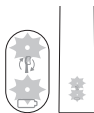

Pokud ukazatel stavu baterie a indikátor připomenutí výměny hlavice kartáčku jednou oranžově zabliká a ozve se trojice tónů od vysokého po nízký, pak byla funkce deaktivována.

UV sanitizér

Poznámka: Dodávané příslušenství se může lišit v závislosti na zakoupeném modelu.

UV sanitizér vám umožňuje čistit hlavici kartáčku po každém použití.

V následujících případech odpojte dezinfekční zařízení, přestaňte je používat a kontaktujte oddělení péče o zákazníky:

- UV výbojka svítí i při otevřených dvířkách.
- Okénko dezinfekčního zařízení je rozbité nebo chybí.
- Z dezinfekčního zařízení během chodu vychází dým nebo pach spáleniny.

Poznámka: UV záření může poškodit lidský zrak a pokožku. Toto zařízení vždy uchovávejte mimo dosah dětí.

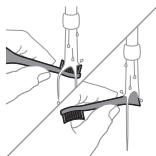

- 1 Po čištění omyjte hlavici kartáčku a otřepete přebytečnou vodu.

Varování: Při čištění hlavice kartáčku sanitizérem se ujistěte, že na hlavici kartáčku není nasazena krytka.

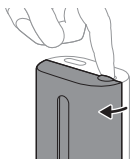

- 2 Prst zasuňte do prohlubně ve dvířkách na horní straně sanitizéru a otevřete dvířka.

- 3 Nasadte hlavici kartáčku na jeden ze 2 výstupků uvnitř sanitizéru. Vlákna musí být obrácena k žárovce.

Poznámka: V dezinfekčním zařízení čistěte pouze nasazovací hlavice Philips Sonicare.

Poznámka: V sanitizéru nečistěte hlavice kartáčků Philips Sonicare for Kids.

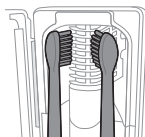

- 4 Zkontrolujte, že dezinfekční zařízení je správně zapojeno do síťové zásuvky s odpovídajícím napětím.

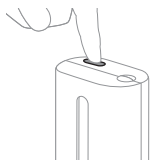

- 5** Zavřete dvířka a stisknutím zeleného vypínače zvolte cyklus UV čištění.

Poznámka: Sanitizér lze zapnout pouze v případě, že jsou dvířka správně zavřená.

Poznámka: Pokud během cyklu sanitizace otevřete dvířka, sanitizér přestane fungovat.

Poznámka: Cyklus sanitizace trvá přibližně 10 minut a poté se sanitizér automaticky vypne.

Dezinfekční zařízení je v chodu, pokud okénkem prosvítá světlo.

Nabíjení a stav baterie

Tento model zubního kartáčku Philips Sonicare umožňuje při plně nabití baterii minimálně 28 cyklů čištění, přičemž každé čištění trvá 2 minuty (14 dní, pokud se používá dvakrát denně). Indikátor baterie ukazuje stav baterie, když dokončíte 2minutový cyklus čištění, když zubní kartáček pozastavíte nebo když se nabíjí.

Poznámka: Úplné nabití baterie před prvním použitím může trvat až 24 hodin, avšak zubní kartáček Philips Sonicare můžete použít ještě předtím, než se plně nabije.

Nabíjení

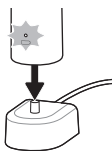

Nabíjení nabíječkou nebo UV sanitizérem

- 1** Zapojte nabíječku nebo sanitizér do elektrické zásuvky.
- 2** Umístěte rukojeť na nabíječku nebo sanitizér.
 - Rukojeť vydá 2 krátká pípnutí na potvrzení, že je umístěna správně.
 - Blikající světlo indikátoru baterie ukazuje, že se zubní kartáček nabíjí.
 - Když je rukojeť v nabíječce plně nabitá, ukazatel stavu baterie se na 30 sekund rozsvítí zeleně a potom zhasne.

Stav baterie

Stav baterie (rukojeť připojená k nabíječce)

Při zapojení rukojeti do nabíječky se na indikátoru stavu baterie zobrazí aktuální úroveň nabití.

Stav baterie	Indikátor stavu baterie
Nabíjení	Bliká zeleně
Nabitá	Svítí zeleně po dobu 30 sekund a potom zhasne

Stav baterie (když rukojeť není v nabíječce)

Když je zubní kartáček aktivní, kontrolka baterie na spodní části rukojeti zobrazuje stav baterie.

Stav baterie	Indikátor stavu baterie	Zvukový signál
Nabitá	svítící zelená	-
Částečně nabitá	Bliká zeleně	-
Málo nabitá	Bliká žlutě	Rukojeť po čištění třikrát pípne
Vybitá	Bliká žlutě	Rukojeť po čištění dvakrát vydá 5 pípnutí

Poznámka: Z důvodu úspory energie se kontrolka baterie vypne, když kartáček právě nepoužíváte.

Poznámka: Když je baterie zcela vybitá, zubní kartáček se vypne. Vložte zubní kartáček do nabíječky, aby se nabil.

Poznámka: Chcete-li mít baterii vždy nabitou, můžete zubní kartáček nechávat na nabíječce, když ho nepoužíváte.

Čištění

Rukojeť zubního kartáčku

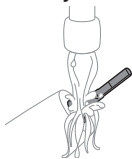

- 1 Sundejte hlavu kartáčku a kovovou hřídel opláchněte teplou vodou. Důsledně odstraňte zbytky zubní pasty.

Upozornění: Netlačte na gumové těsnění na kovové hřídeli ostrými předměty. Mohli byste ho poškodit.

- 2 Utřete celý povrch rukojeti vlhkým hadříkem.

Poznámka: Neklepejte rukojetí o umyvadlo, abyste odstranili přebytečnou vodu.

Hlavice kartáčku

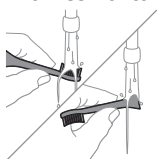

- 1 Hlavici kartáčku a vlákna opláchněte po každém použití.
- 2 Alespoň jednou za týden vyjměte hlavici kartáčku z rukojeti a opláchněte konektor hlavice kartáčku teplou vodou. Cestovní krytku myjte tak často, jak je potřeba.

Nabíječka

- 1 Před čištěním nabíječku odpojte ze sítě.
- 2 Utřete celý povrch nabíječky vlhkým hadříkem.

Cestovní pouzdro

Cestovní pouzdro opláchněte teplou vodou a k očištění jeho vnitřku použijte vlhký hadřík.

Čištění sanitizéru

Varování: Dezinfekční zařízení neponožte do vody ani je neoplachujte pod tekoucí vodou.

Varování: Nečistěte dezinfekční zařízení, když je UV výbojka horká.

Chcete-li dosáhnout optimální účinnosti, doporučuje se čistit dezinfekční zařízení každý týden.

- 1 Odpojte dezinfekční zařízení.

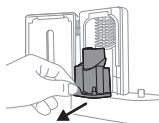

- 2 Vytáhněte odkapávací tácek rovně ven. Opláchněte tácek na odkapávání a očistěte jej vlhkým hadříkem.
- 3 Všechny vnitřní povrchy očistěte vlhkým hadříkem.
- 4 Sejměte ochranný štítek před UV výbojkou.

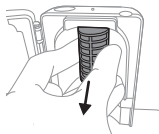

- Chcete-li ochranný štítek sejmout, uchopte okraje vedle západek, jemně stiskněte a štítek vyjměte.
- 5 Vyjměte UV výbojku.
Chcete-li výbojku vyjmout, uchopte ji a vytáhněte z kovové úchytky.
 - 6 Ochranný štítek a UV výbojku vyčistěte vlhkým hadříkem.
 - 7 Znovu vložte UV výbojku.
Chcete-li výbojku znovu vložit, zarovnejte spodní část výbojky s kovovou svorkou a zatlačte výbojku do svorky.
 - 8 Znovu vložte ochranný štítek.
Chcete-li znovu vložit ochranný štítek, zarovnejte výstupky na ochranném štítku s otvory na reflexním povrchu vedle UV výbojky. Zatlačte štítek do otvorů na sanitizéru.
 - 9 Vložte tácek na odkapávání zpět do UV sanitizéru.
 - 10 Před připojením sanitizéru k napájení se ujistěte, že je po čištění zcela suchý.

Skladování

Pokud produkt nebudete delší dobu používat, odpojte jej z elektrické zásuvky, očistěte jej a uložte na chladném a suchém místě mimo dosah slunečních paprsků.

Výměna

Hlavice kartáčku Philips Sonicare vyměňujte každé 3 měsíce. Tak dosáhnete optimálních výsledků. Používejte pouze náhradní hlavice kartáčku Philips Sonicare.

Umístění čísla modelu

Číslo modelu (HX64XX, HX68XX) zubního kartáčku Philips Sonicare najdete ve spodní části jeho rukojeti.

Záruka a podpora

Potřebujete-li další informace či podporu, navštivte web **www.philips.com/support** nebo si prostudujte záruční list s mezinárodní platností.

Vyloučení záruky

Na co se záruka nevztahuje:

- Ústní nástavce včetně hlavic kartáčku a trysek.
- Poškození způsobené neoprávněnou výměnou součástí nebo nepovolenými hlavicemi kartáčku.
- poškození způsobené nesprávným použitím, úmyslné poškození, nedostatečnou péčí, úpravy nebo neoprávněné opravy,
- běžné opotřebení, například odštípnutí, škrábance, oděrky, odbarvení nebo vyblednutí.
- UV výbojka.

Recyklace



- Tento symbol znamená, že elektrické výrobky a baterie nesmí být likvidovány společně s běžným domácím odpadem.
- Dodržujte předpisy vaší země týkající se odděleného sběru odpadních elektrických výrobků a baterií.
- UV výbojka sanitizéru obsahuje rtuť. Po skončení životnosti nevyhazujte UV žárovku do běžného domácího odpadu. Odevzdejte ji na oficiálním sběrném místě pro recyklaci.
- Údaje o látkách, na které se vztahuje nařízení REACH a které jsou obsažené ve výrobcích Philips, najdete na stránce www.philips.com/REACH

Vyjmutí akumulátoru

Vestavěný dobíjecí akumulátor musí v případě likvidace výrobku vyjmout kvalifikovaný odborník. Pokyny pro vyjmutí vestavěných dobíjecích akumulátorů naleznete na adrese **www.philips.com/support**.

Vyjmutí dobíjecího akumulátoru

Chcete-li vyjmout nabíjecí baterii, potřebujete ručník nebo utěrku, kladívko a plochý (obyčejný) šroubovák. Při provádění níže popsaného postupu dodržujte základní bezpečnostní opatření.

- 1 Chcete-li dobíjecí baterii zcela vybit, vyjměte rukojeť z nabíječky, zapněte zubní kartáček a nechte jej v chodu, dokud se nezastaví. Tento krok opakujte, dokud již není možné zubní kartáček zapnout.
- 2 Sejměte a vyhodte kartáčkovou hlavici. Přikryjte celou rukojeť ručníkem nebo hadříkem.

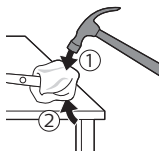

- 3 Podržte horní část rukojeti jednou rukou a klepněte na kryt rukojeti 1 cm nad dolní částí. Klepněte silně kladívkem na všechny 4 strany, čímž otevřete koncový kryt.

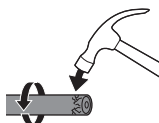

Poznámka: Možná budete muset udeřit několikrát, abyste rozlomili vnitřní spojovací díly.

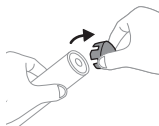

- 4 Sejměte koncový kryt z rukojeti zubního kartáčku. Pokud nedojde ke snadnému uvolnění koncového krytu, opakujte krok 3, dokud není koncový kryt uvolněn.

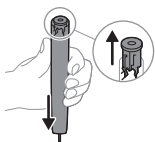

- 5 Držte rukojeť dnem vzhůru a zatlačte hřídélí proti tvrdému povrchu. Pokud nedojde ke snadnému uvolnění vnitřních součástí z krytu, opakujte krok 3, dokud nejsou vnitřní součásti uvolněny.

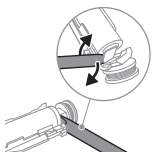

- 6 Vklíňte šroubovák mezi baterii a černý kryt na spodní straně vnitřních součástí. Poté páčením šroubováku od baterie uvolněte spodní část černého rámu.
- 7 Vložení šroubováku mezi spodní část baterie a černý rámeček dojde ke zlomení kovového jazýčku připojení baterie k zelené desce s plošnými spoji. Tím dojde k uvolnění spodního konce baterie z rámu.

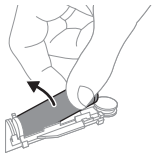

- 8 Uchopte baterii a vytáhněte ji z vnitřních součástí. Zlomíte tak druhý kovový jazýček baterie.

Upozornění: Dávejte pozor na ostré hrany jazýčků baterie, aby nedošlo k poranění prstů.

- 9 Zalepte kontakty baterie páskou, čímž zabráníte vzniku elektrického výboje ze zbytkového nabití baterie.

Dobíjecí baterii nyní lze recyklovat a zbytek výrobku náležitě zlikvidovat.



Poznámka: Až přístroj doslouží, nevyhazujte jej do běžného komunálního odpadu, ale odevzdejte jej do sběrný určené pro recyklaci. Pomůžete tím chránit životní prostředí.

Introduktion

Velkommen til Philips Sonicare-serien!
Denne tandbørste gør det muligt for dig bedre at fjerne plak, få hvidere tænder og sundere tandkød. Når du bruger Sonicares kombination af blid lydteknologi og klinisk udviklede og afprøvede egenskaber, kan du være sikker på, at du får den bedste tandbørstning hver eneste gang.

Du kan få flere oplysninger og registrere dit produkt på denne adresse: **www.philips.com/support**

Vigtige sikkerhedsoplysninger

Brug kun produktet til det tilsigtede formål. Læs disse vigtige oplysninger omhyggeligt igennem, inden produktet og tilhørende batterier og tilbehør tages i brug, og gem oplysningerne til eventuel senere brug. Forkert brug kan medføre fare eller alvorlig personskade.

Advarsler

- Hold opladeren, rejsetuiet og UV-renseren væk fra vand.
- Efter rengøring skal du sikre, at opladerenheden, rejsetuienheden og UV-renserenheden er helt tør, inden du sætter enhederne i stikkontakten.
- Dette apparat må bruges af børn og personer med reducerede fysiske, sensoriske eller mentale evner eller manglende erfaring og viden, hvis de er blevet instrueret i sikker brug af apparatet og forstår de medfølgende risici. Rengøring og vedligeholdelse må ikke foretages af børn uden opsyn.
- Lad ikke børn lege med apparatet.
- Brug kun originalt Philips-tilbehør eller forbrugsprodukter. Hvis det medfølger, må du kun bruge det originale USB-kabel og USB-strømforsyningsenheden.
- Dette apparat indeholder ingen dele, der kan repareres af brugeren. Hvis apparatet beskadiges, skal du holde op med at bruge det og kontakte Philips-kundecenteret i dit land (se "Reklamationsret og support").

- Brug ikke USB-kablet eller USB-strømforsyningen, hvis kablet eller forsyningen er beskadiget.
- Brug ikke opladeren, rejseetuiet og/eller UV-rensen udendørs eller i nærheden af varme overflader.
- Hverken dele eller tilbehør til produktet må komme i opvaskemaskinen.
- Apparatet er kun beregnet til renholdelse af tænder, tandkød og tunge.
- Hold altid UV-rensen uden for børns rækkevidde.
- Stop med at bruge UV-rensen, hvis UV LED-pæren forbliver tændt, når UV-rensen er åben. Ultraviolet lys kan være skadeligt for øjne og hud.
- Betjen kun rensen med beskyttelseskærmen på plads.
- Rør ikke ved UV-rensens ultraviolette pære, når den er varm.
- Stop med at bruge et børstehoved, der har ødelagte eller bøjede børstehår. Udskift børstehovedet hver 3. måned, eller så snart de første tegn på slitage viser sig.
- Undgå direkte kontakt med produkter, der indeholder æteriske olier eller kokosolie. Kontakt kan resultere i, at der falder totter af børsten.
- Den maksimale højde for brug er 4500 meter.

MEDICINSKE ADVARSLER

- Stop med at bruge apparatet, og kontakt din tandlæge/læge, hvis der opstår kraftig blødning efter brug, hvis blødningen fortsætter efter 1 uges brug, eller hvis du oplever ubehag eller smerter.
- Hvis du er blevet opereret i mund eller tandkød inden for de seneste 2 måneder, skal du spørge din tandlæge til råds, før du bruger apparatet.
- Hvis du har en pacemaker eller andre implantater, skal du kontakte din læge eller producenten af implantatet inden brug.
- Hvis du har helbredsproblemer, skal du spørge din læge til råds, før du begynder at bruge dette apparat.
- Dette produkt er beregnet til personlig hjemmebrug og ikke til brug af et større antal patienter på tandlægeklinikker eller institutioner.

Sikkerhedsinstruktioner for batterier

- Dette apparat indeholder batterier, som kun må fjernes af fagfolk.
- Brug kun produktet til det tilsigtede formål. Læs disse oplysninger omhyggeligt igennem, inden produktet og tilhørende batterier og tilbehør tages i brug, og gem oplysningerne til eventuel senere brug. Forkert brug kan medføre fare eller alvorlig personskade. Det medfølgende tilbehør kan variere for forskellige produkter.
- Brug kun originalt Philips-tilbehør og forbrugsprodukter. Brug kun den aftagelige forsyningsenhed TCBxxxx (inputværdier: 100-240 V~; 50/60 Hz; 1,5 W), HX6100 (inputværdier: 100-240 V~; 50/60 Hz; 1,4 W), HX6110 (inputværdier: 100-240 V~; 50/60 Hz; 1,5 W), HX6160 (inputværdier: 100-240 V~; 50/60 Hz; 6 W), WAAxxxx (inputværdier: 100-240 V~; 50/60 Hz; 3,5 W).
- Hold produktet og batterierne væk fra ild, og udsæt dem ikke for direkte sollys eller høje temperaturer.
- Hvis produktet bliver unormalt varmt eller lugtende, ændrer farve, eller opladningen tager længere end normalt, skal du ophøre med at bruge og oplade produktet og kontakte Philips.
- Du må ikke komme produkter og deres batterier i mikroovne eller placere dem på induktionskojeplader.
- For at forhindre, at batterierne overophedes eller afgiver giftstoffer eller farlige substanser, må du ikke åbne, ændre eller slå hul på, beskadige eller skille produktet eller batteriet ad. Batterierne må ikke kortsluttes, overlades eller udsættes for omvendt elektrisk ladning.
- Dette apparat indeholder batterier, der ikke kan udskiftes. Når batteriet har nået enden af sin levetid, skal apparatet bortskaffes på korrekt vis. Se afsnittet om genanvendelse.
- Hvis batterierne er ødelagte eller lækker, skal du undgå kontakt med hud og øjne. Hvis dette sker, skal du straks skylle grundigt med vand og søge lægehjælp.

- Når du håndterer batterier, skal du sørge for, at dine hænder, produktet og batterierne er tørre.
- Oplad og brug produktet ved en temperatur mellem 0 °C og 40 °C.
- For at undgå en utilsigtet kortslutning af batterierne efter fjernelse, må du ikke lade batteripolerne komme i kontakt med metalgenstande (f.eks. mønter, hårnåle, ringe). Batterierne må ikke pakkes ind i aluminiumsfolie. Sæt tape på batteripolerne, eller læg batterierne i en plastikpose, før du kasserer dem.
- Dette apparat indeholder et genopladeligt litium-ion-batteri. SKAL GENANVENDES ELLER BORTSKAFFES KORREKT.

Opbevarings- og transportbetingelser

Temperatur -10 °C til 60 °C.

Elektromagnetiske felter (EMF)

Dette Philips-apparat overholder alle branchens gældende standarder og regler angående eksponering for elektromagnetiske felter.

Direktiv om radioudstyr

Hermed erklærer Philips, at elektriske tandbørster med radioudstyrstype (Bluetooth, NFC) er i overensstemmelse med direktiv 2014/53/EU.

- Bluetooth-radiogrænsefladen i relevante produkter har en driftsfrekvens på 2,4 GHz.
- Bluetooth-apparatets højeste udgangseffekt er 3 dBm.
- NFC-radiogrænsefladen i relevante produkter har en driftsfrekvens på 13,56 MHz.
- Den højeste radiofrekvensenergi, der udsendes af produktet, er 30,16dBm.

Den fulde tekst af EU-overensstemmelseserklæringen er tilgængelig på den følgende internetadresse:

www.philips.com/support

Bemærk: Funktionerne kan variere for forskellige modeller. F.eks. er nogle modeller måske ikke udstyret med Bluetooth eller NFC.

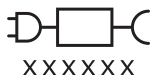

Aftagelig strømforsynings enhed: "xxxxxx" angiver modelnummeret for de godkendte opladere, der må bruges. (TCBxxxx, HX6100, HX6110, HX6160 eller WAAxxxx)



Dette symbol betyder, at brugsanvisningen skal læses, inden apparatet tages i brug.

Beregnet anvendelse

ProtectiveClean-eltandbørster er beregnet til at fjerne plak og madrester fra tænderne for at reducere skader på tænderne og forbedre og opretholde mundhygiejnen. ProtectiveClean-eltandbørster er beregnet til personlig brug. Børns brug af tandbørsten skal altid ske under opsyn af en voksen.

Din Philips Sonicare (Fig. 1.)

- 1 Håndtag
- 2 On/off-knap
- 3 Indstillingsknap
- 4 Indikator for tilstand
- 5 Påmindelse om udskiftning af børstehovedet
- 6 Indikator for batteriniveau

Tilbehør:

- 7 Børstehovedhætte
- 8 Smart(e) børstehoved(er)
- 9 Opladeenhed
- 10 Rejseetui
- 11 UV-reenser og oplader

Bemærk: Medfølgende tilbehør kan variere alt efter den købte model.

Kom godt i gang

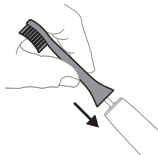

- 1 Placér børstehovedet således, at børstehårene vender i samme retning som skaftets front.



- 2 Tryk børstehovedet fast ned på håndtagets metalskaft, indtil det ikke vil længere.

Bemærk: Der vil normalt være et lille mellemrum mellem børstehovedet og grebet.

Sådan bruger du Philips Sonicare-tandbørsten

Hvis det er første gang, du bruger din Sonicare-tandbørste, er det helt normalt at opleve flere vibrationer, end når du bruger en almindelig tandbørste. Det er normalt, at førstegangsbrugere trykker for hårdt. Anvend kun et blidt tryk, og lad tandbørsten klare børstningen for dig. Følg nedenstående børstevejledning for at opnå den bedste oplevelse. Din nye Sonicare-eltandbørste leveres med aktiveret EasyStart-funktion for at hjælpe dig med overgangen til den. Denne funktion øger langsomt styrken i løbet af de første 14 børstninger for at hjælpe med tilvænningen til en Philips Sonicare-tandbørste.

Børstevejledning



- 1 Fugt børstehårene, og kom lidt tandpasta på.

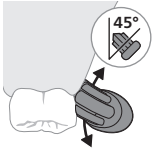

- 2 Placer børstehårene mod tænderne med en let vinkel (45 grader), idet du trykker ind, så børstehårene rammer tandkødsranden eller lige under tandkødsranden.

Bemærk: Sørg for, at børsten hele tiden har kontakt med tænderne.

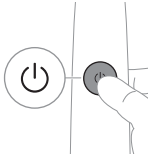

- 3 Tryk på on-/off-knappen for at tænde for Philips Sonicare.

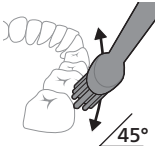

- 4 Hold forsigtigt børstehårene mod tænder og tandkødslinje. Børst dine tænder med små bevægelser frem og tilbage, så børstehårene trænger ind mellem tænderne. Fortsæt med denne bevægelse under børstningen.

Bemærk: Børstehårene skal have lov til at bevæge sig frit. Det anbefales ikke at skrubbe, som du ville gøre med en manuel tandbørste.

Bemærk: Hvis du trykker for hårdt, bliver du advaret ved, at vibrationen fra skaftet ændres, og lyset for skift af børstehoved blinker gult.

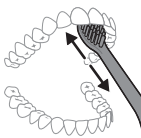

- 5 Når du skal børste bagsiden af fortænderne, skal du vippe børstehåndtaget til halvejs lodret position og foretage flere lodrette, overlappende børstebevægelser på hver tand.
- 6 Når du har børstet tænder i to minutter, kan du bruge yderligere tid på at børste dine tyggeflader og de områder, hvor der opstår misfarvning. Du kan også børste tungen med tandbørsten tændt eller slukket, som du foretrækker det.

Bemærk: Din Philips Sonicare-tandbørste er sikker at bruge på bøjler (børstehoveder slides hurtigere, når de anvendes på bøjler) og tandreparationer (fyldninger, kroner, facader), hvis de er fastgjort korrekt og ikke er kompromitteret.

QuadPacer

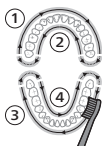





For at sikre en ensartet børstning i hele munden kan du inddele munden i 4 områder og bruge QuadPacer-funktionen. QuadPacer opdeler børstetiden i fire lige lange perioder og indikerer, hvornår du skal gå videre til det næste område. Segmenterne markeres med en kort pause i vibrationen. Tandbørsten stopper automatisk efter endt børstecyklus.

Bemærk: Det kan tage længere tid, når du bruger indstillingerne White eller Gum Care.

Indstillinger

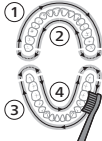
Din el tandbørste er udstyret med op til 3 forskellige indstillinger: Clean, White og Gum Care (kun for visse modeller). Skift indstillinger ved at trykke på indstillingsknappen, mens tandbørsten er slukket.



	Clean	White	Gum Care
Fordele	Giver en enestående daglig rensning	Fjerner urenheder fra overfladen	Masserer tandkødet blidt
Samlet børstetid	2 minutter	2 minutter og 30 sekunder	3 minutter
Sådan børster du	Børst hvert segment i 30 sekunder. 	Børst hvert segment i 30 sekunder.  børst derefter områderne 5 og 6 i 15 sekunder hver for at lysne og polere fortænderne. 	Børst hvert segment i 30 sekunder.  børst derefter områderne 5, 6, 7 og 8 i 15 sekunder hver for blidt at stimulere og massere dit tandkød. 

BrushSync-teknologi



BrushSync-teknologien gør, at børstehovedet kan kommunikere med skafet ved hjælp af en mikrochip. ☺-symbolet foruden på børstehovedet angiver, at det er udstyret med denne teknologi.

BrushSync-teknologi giver dig mulighed for:

- Påmindelse om udskiftning af børstehovedet
- Philips Sonicare tilbyder et bredt udvalg af smarte børstehoveder forsynet med BrushSync-teknologi. Du kan få mere at vide om det komplette udvalg af

børstehoveder og finde det børstehoved, der er bedst til dig ved at gå til www.philips.com/toothbrush-heads for flere oplysninger.

Funktioner

- Feedback for tryksensor
- Quadpacer
- Påmindelse om udskiftning af børstehovedet
- EasyStart
- SmarTimer

Feedback for tryksensor

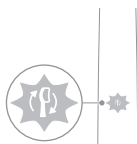

Din Sonicare-tandbørste måler det tryk, du anvender under tandbørstning, for at beskytte dit tandkød og dine tænder mod skader.

Hvis du trykker for hårdt, ændrer skaftet sine vibrationerne, og lyset for udskiftning af børstehovedet blinker gult, indtil du reducerer trykket.

Bemærk: Dit produkt leveres med vores tryksensor aktiveret. Hvordan denne funktion deaktiveres (se "Sådan aktiveres eller deaktiveres funktioner").

Quadpacer

Vores QuadPacer er en intervaltimer, der hjælper dig med at børste alle tænder jævnt ved at opdele munden i 4 dele.

Påmindelse om udskiftning af børstehovedet

Philips Sonicare er udstyret med BrushSync-teknologi, der registrerer slid på børstehovedet.

Bemærk: Denne funktion fungerer kun med Philips Sonicare-smarte børstehoveder med BrushSync-teknologi.

- 1 Når du sætter et nyt smart børstehoved på for første gang, vil skaftet genkende, at du har et Philips-børstehoved med BrushSync-teknologi og begynde at registrere slitage af børstehovedet.

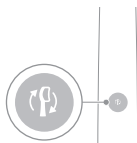

- 2 Med tiden vil skaftet på baggrund af det tryk, du udøver, og den samlede tid, børstehovedet er brugt, registrere slidagen af børstehovedet for at finde det bedste tidspunkt at udskifte børstehovedet. Denne funktion garanterer den bedste rengøring og pleje af dine tænder.
- 3 Når lampen for udskiftning af børstehoved lyser gult, skal du udskifte dit børstehoved.

Alle smarte børstehoveder leveres funktionen for påmindelse om udskiftning af børstehoved aktiveret. Se "Sådan aktiveres eller deaktiveres funktioner", hvis du vil deaktivere påmindelsen om udskiftning af børstehovedet.

EasyStart

Denne Philips Sonicare-model leveres med EasyStart-funktionen aktiveret. EasyStart-funktionen øger langsomt styrken i løbet af de første 14 børstninger for at hjælpe dig med at vænne dig til Philips Sonicare.

Ansvarsfraskrivelse

Når Philips Sonicare-tandbørsten anvendes til kliniske undersøgelser, skal den benyttes i indstillingen Clean med høj intensitet med skaftet fuldt opladet, og EasyStart-funktionen skal være deaktiveret.

Deaktivering af EasyStart (se "Sådan aktiveres eller deaktiveres funktioner").

SmarTimer

Vores SmarTimer-funktion indikerer, at børstningen er fuldført ved automatisk at slukke tandbørsten efter endt børstecyklus.

Tandlæger og tandplejere anbefaler mindst to minutters børstetid to gange dagligt.

Bemærk: Hvis du trykker på on/off-knappen, efter at du har startet børstecyklingen, går tandbørsten på pause. Efter en pause på 30 sekunder nulstilles SmarTimer.

Sådan aktiveres eller deaktiveres funktioner

Du kan aktivere eller deaktivere følgende funktioner på din tandbørste:

- EasyStart
- Påmindelse om udskiftning af børstehovedet
- Feedback for tryksensor

Bemærk: Du kan kun aktivere eller deaktivere påmindelsen om udskiftning af børstehovedet, når der sidder et smart børstehoved på skaftet.

Trin 1: Anbring tandbørstegrebet på opladeren.

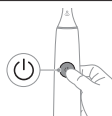

Trin 2: Tryk på tænd-/sluk-knappen, og hold den nede i:

EasyStart	Påmindelse om udskiftning af børstehovedet	Feedback for tryksensor
Op til 3 sekunder	Op til 5 sekunder	Op til 7 sekunder
↓	↓	↓

Trin 3: Slip tænd-/sluk-knappen, når du hører:

1 bip	1 bip og derefter 2 bip	1 bip, 2 bip og derefter 3 bip
↓	↓	↓

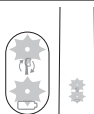

Hvis du ser batteriindikatoren og påmindelseslampen for udskiftning af børstehovedet blinker grønt 2 gange og hører 3 toner (fra lav til høj), er funktionen aktiveret.

ELLER

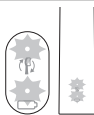

Hvis du ser batteriindikatoren og påmindelseslampen for udskiftning af børstehovedet blinker gult 1 gang og hører 3 toner (fra høj til lav), er funktionen deaktiveret.

UV-renser

Bemærk: Medfølgende tilbehør kan variere alt efter den købte model.

Med UV-renseren kan du rengøre børstehovedet efter brug.

Tag UV-renseren ud af stikket, stop med at bruge den, og kontakt Philips Kundecenter, hvis:

- Det ultraviolette lys er stadig tændt, når lågen er åben.
- Vinduet er ødelagt eller mangler på UV-renseren.
- UV-renseren udsender røg eller en brændt lugt, når den er i brug.

Bemærk: Ultraviolet lys kan være skadeligt for øjne og hud. Dette apparat skal til enhver tid holdes uden for børns rækkevidde.

- 1 Efter børstning skal du skylle børstehovedet og ryste vandet af.

Advarsel: Sørg for, at børstehovedhætten ikke sidder på børstehovedet, når børstehovedet rengøres i renseren.

- 2 Sæt din finger i fordybningen oven på renseren, og åbn lågen.

- 3 Anbring børstehovedet på et af de 2 ben i renseren med børstehårene vendt mod lyspæren.

Bemærk: UV-renseren må kun anvendes til rengøring af udskiftelige Philips Sonicare-børstehoveder.

Bemærk: Rengør ikke Philips Sonicare for Kids-børstehoveder i UV-renseren.

- 4 Sørg for, at renseren er tilsluttet en stikkontakt med korrekt spænding.

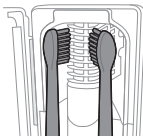
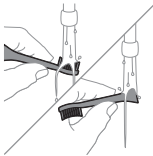

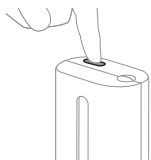

- 5** Luk lågen, og tryk på den grønne on/off-knap for at vælge UV-rengøringscyklus.

Bemærk: Du kan kun tænde renseren, hvis lågen er lukket korrekt.

Bemærk: Renseren stopper, hvis du åbner lågen midt i rensprocessen.

Bemærk: En rensedyklus tager cirka 10 minutter, hvorefter den slukker automatisk.

Renseren er i gang, når lyset skinner gennem vinduet.

Opladning og batteristatus

Denne Philips Sonicare-tandbørste er udviklet til at give mindst 28 børstecykler, som hver varer to minutter (14 dages brug ved anvendelse to gange dagligt) med et fuldt opladet batteri. Indikatoren for batteriet viser batteristatus, når du har fuldført en 2-minutters børstecyklus, når du sætter tandbørsten på pause, eller når tandbørsten oplades.

Bemærk: Det kan tage op til 24 timer at oplade batteriet helt, inden du tager det i brug, men du kan bruge Philips Sonicare-tandbørsten, før den er fuldt opladet.

Opladning

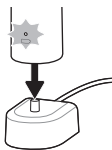

Opladning på oplader eller UV-renser

- 1 Sæt opladeren eller renseren i stikkontakten.
- 2 Sæt skaftet i opladeren eller renseren.
 - Håndtaget udsender 2 korte bip for at bekræfte, håndtaget er placeret korrekt.
 - Det blinkende lys på batteriindikatoren viser, at tandbørsten oplades.
 - Når håndtaget er helt opladet i opladeren, lyser batteriindikatoren grønt i 30 sekunder og slukkes derefter.

Batteristatus

Batteristatus (skaftet i den tilsluttede oplader)

Når skaftet er anbragt i opladeren, kan du se batteriniveauet på batteriindikatoren.

Batteristatus	Indikator for batteriniveau
Opladning	Blinker grønt
Fuldt	Lyser grønt i 30 sekunder og slukker herefter

Batteristatus (når skaftet ikke sidder i opladeren)

Når tandbørsten er aktiveret, viser batteriindikatoren i bunden af skaftet status for batteriniveauet.

Batteristatus	Indikator for batteriniveau	Lyd
Fuldt	Konstant grøn	-
Delvist opladet	Blinker grønt	-
Lav	Blinker gult	Skaftet bipper 3 gange efter børstning
Afladet	Blinker gult	Skaftet bipper 2 gange 5 bip efter børstning

Bemærk: For at spare strøm slukkes batterilampen, når tandbørsten ikke bruges.

Bemærk: Når batteriet er helt tomt, slukker tandbørsten. Sæt tandbørstens skaft i opladeren for at oplade den.

Bemærk: For at holde batteriet fuldt opladet hele tiden, skal du beholde tandbørsten i opladeren, når den ikke er i brug.

Rengøring

Tandbørstens skaft

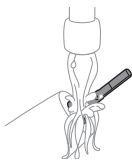

- 1 Tag børstehovedet af, og skyl metalskaftet i varmt vand. Sørg for at fjerne alle rester af tandpasta.

Forsigtig: Tryk aldrig skarpe genstande mod gummiforseglingen om metalskaftet, da dette kan beskadige den.

- 2 Brug en fugtig klud til at tørre hele håndtagets overflade.

Bemærk: Du må ikke slå skaftet mod vasken for at fjerne overskydende vand.

Børstehoved

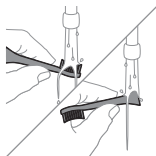

- 1 Skyl børstehoved og børstehår, hver gang tandbørsten har været brugt.
- 2 Tag børstehovedet af skaftet, og skyl børstehovedets forbindelsesstykke mindst én gang om ugen i varmt vand. Skyl beskyttelseshætten efter behov.

Oplader

- 1 Tag stikket ud af stikkontakten, inden opladeren rengøres.
- 2 Brug en fugtig klud til at tørre opladerens overflade.

Rejseetui

Skyl med varmt vand, og brug en fugtig klud til at rengøre indersiden af rejseetuiet.

Sådan rengøres renseren

Advarsel: Renseren må aldrig kommes ned i vand eller skylles under vandhanen.

Advarsel: Renseren må ikke rengøres, når den ultraviolette pære er varm.

Du anbefales at rengøre renseren en gang om ugen.

- 1 Tag renseren ud af stikkontakten.

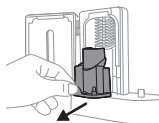

- 2 Træk drypbakken lige ud. Skyl drypbakken, og tør den med en fugtig klud.
- 3 Rengør alle indvendige overflader med en fugtig klud.
- 4 Fjern beskyttelsesskærmen foran den ultraviolette pære.

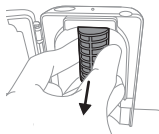

Tag skærmen af ved at tage fat i kanterne ved siden af fastgøringerne, trykke forsigtigt og trække beskyttelsesskærmen ud.

- 5 Fjern den ultraviolette lyspære.
Den ultraviolette lyspære fjernes ved at tage fat om den og trække den ud af metalfatningen.
- 6 Rengør beskyttelsesskærmen og den ultraviolette lyspære med en fugtig klud.
- 7 Sæt den ultraviolette lyspære i igen.
Lyspæren sættes i ved at placere pærens bund i metalfatningen og skubbe den på plads i fatningen.
- 8 Sæt beskyttelsesskærmen på igen.
Sæt beskyttelsesskærmen på ved at anbringe skærmens ben mod indgangene på refleksionsfladen tæt på den ultraviolette pære. Skub skærmen lige ind i renserens indgange.
- 9 Sæt drypbakken tilbage i UV-renseren.
- 10 Efter rengøring skal du sikre dig, at renseren er helt tør, inden den sluttes til strøm.

Opbevaring

Hvis du ikke skal bruge produktet i en længere periode, skal du tage det ud af stikket, rengøre det og opbevare det på et køligt, tørt sted, hvor det ikke udsættes for direkte sollys.

Udskiftning

Udskift Philips Sonicare-børstehovederne hver 3. måned for at opnå det bedste resultat. Brug kun Philips Sonicare-børstehoveder.

Placering af modelnummer

Modelnummeret er angivet på bunden af Philips Sonicare-tandbørstens skaft (HX64XX, HX68XX).

Reklamationsret og support

Hvis du har brug for hjælp eller support, bedes du besøge **www.philips.com/support** eller læse i folderen om international garanti.

Undtagelser fra garantien

Hvad er ikke dækket af garantien:

- Tilbehør til brug i munden, inklusive børstehoveder og mundstykke.
- Skader, der opstår som følge af brug af uautoriserede reservedele eller børstehoveder.
- Skader, der opstår som følge af misbrug, manglende vedligeholdelse eller uautoriserede ændringer.
- Normal slitage, inkl. ridser, skrammer, afslidning, misfarvning og falmning.
- Ultraviolet lyspære.

Genanvendelse



- Dette symbol betyder, at elektriske produkter og batterier ikke må bortskaffes sammen med almindeligt husholdningsaffald.
- Følg den nationale lovgivning om særskilt indsamling af elektriske produkter og batterier.
- Renserens ultraviolette pære indeholder kviksølv. Kassér ikke den ultraviolette pære sammen med husholdningsaffald, når den ikke længere fungerer. Aflever den på en genbrugsstation.
- Oplysninger om REACH-stoffer, der findes i Philips-produkter, kan findes på www.philips.com/REACH

Udtagning af det genopladelige batteri

Det indbyggede genopladelige batteri skal fjernes af en kvalificeret fagmand, når produktet kasseres.

Instruktioner til fjernelse af indbyggede genopladelige batterier kan findes på www.philips.com/support.

Udtagning af det genopladelige batteri

Når du vil tage det genopladelige batteri ud, skal du bruge en klud eller et håndklæde, en hammer og en almindelig skruetrækker med fladt hoved. Overhold de grundlæggende sikkerhedsforanstaltninger, når du følger nedenstående procedure.

- 1 Det genopladelige batteri tømmes for strøm ved at tage håndtaget af opladeren, tænde tandbørsten og lade den køre, til den stopper. Gentag dette trin, indtil du ikke længere kan tænde tandbørsten.
- 2 Fjern og bortskaf børstehovedet. Dæk hele håndtaget med et håndklæde eller en klud.



- 3 Hold fast i den øverste del af håndtaget med den ene hånd, og slå på håndtagets kabinet ca. 1 cm over bunden. Slå hårdt med en hammer på alle fire sider for at slå endedækslet af.

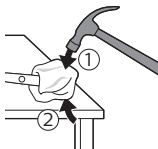

Bemærk: Du skal muligvis slå flere gange på den nederste del for at knække de indvendige låseforbindelser.

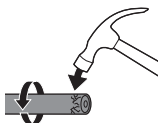

- 4 Fjern endedækslet fra tandbørstens håndtag. Hvis endedækslet ikke nemt løsnes fra kabinettet, skal du gentage trin 3, indtil endedækslet er løsnet.

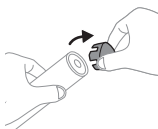

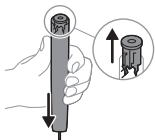

- 5 Vend tandbørsten på hovedet, og pres den ned mod et hårdt underlag. Hvis de indvendige komponenter ikke nemt løsnes fra kabinettet, skal du gentage trin 3, til de er løsnet.

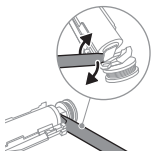

- 6 Tving skruetrækkeren ind mellem batteriet og den sorte ramme i bunden af de indvendige komponenter. Lirk derefter skruetrækkeren væk fra batteriet for at knække bunden af den sorte ramme.
- 7 Stik skruetrækkeren ind mellem batteriets bund og den sorte ramme for at ødelægge metalappen, der forbinder batteriet til den grønne printplade. Herved frigør du batteriets bund fra rammen.

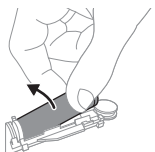

- 8 Tag fat i batteriet, og træk det væk fra de indvendige komponenter for at knække batteriets anden metalap.

Forsigtig: Pas på, at de skarpe kanter på batteritapperne ikke beskadiger dine fingre.

- 9 Dæk batterikontakterne med tape for at forhindre elektrisk kortslutning med den resterende batteristrøm.
- Det genopladelige batteri kan nu sendes til genbrug, og resten af produktet kan bortskaffes korrekt.



Bemærk: Apparatet må ikke smides ud sammen med det almindelige husholdningsaffald, når det til sin tid kasseres. Aflever det i stedet på en kommunal genbrugsstation. På den måde er du med til at beskytte miljøet.

Einführung

Willkommen bei der Philips Sonicare Familie!
Mit dieser Zahnbürste erzielen Sie eine hervorragende Beseitigung von Plaque, weißere Zähne und gesünderes Zahnfleisch. Die Verbindung von sanfter Schalltechnologie mit klinisch entwickelten und nachgewiesenen Funktionen stellt sicher, dass Sie Ihre Zähne bei jedem Putzen bestmöglich reinigen. Weitere Unterstützung und die Möglichkeit zur Registrierung Ihres Produkts finden Sie unter:
www.philips.com/support

Wichtige Sicherheitsinformationen

Verwenden Sie das Gerät nur für den vorgesehenen Zweck. Lesen Sie diese wichtigen Informationen vor dem Gebrauch des Geräts, des Akkus und des Zubehörs aufmerksam durch und bewahren Sie sie für eine spätere Verwendung auf. Ein Missbrauch stellt eine Gefahr dar und kann zu schweren Verletzungen führen.

Warnhinweise

- Halten Sie das Ladegerät, das Reiseladeetui und die UV-Reinigungsstation von Wasser fern.
- Achten Sie nach dem Reinigen darauf, dass das Ladegerät, das Reiseladeetui und die UV-Reinigungsstation vollständig trocken sind, bevor Sie diese an die Netzsteckdose anschließen.
- Dieses Gerät kann von Kindern und Personen mit verringerten physischen, sensorischen oder psychischen Fähigkeiten oder Mangel an Erfahrung und Kenntnis verwendet werden, wenn sie bei der Verwendung beaufsichtigt werden oder Anleitung zum sicheren Gebrauch des Geräts erhalten und die Gefahren verstanden haben. Die Reinigung und Pflege des Geräts darf von Kindern nicht ohne Aufsicht durchgeführt werden.
- Kinder dürfen nicht mit dem Gerät spielen.
- Verwenden Sie nur Original-Zubehörteile oder Verbrauchsmaterialien von Philips. Falls vorhanden, verwenden Sie nur das Original-USB-Kabel und -Netzteil.

- Dieses Gerät enthält keine Teile, die vom Benutzer repariert werden können. Wenn das Gerät beschädigt ist, verwenden Sie es nicht mehr, und wenden Sie sich bitte an das Service-Center in Ihrem Land (siehe „Garantie und Support“).
- Verwenden Sie das USB-Kabel und das USB-Netzteil nicht, wenn sie beschädigt sind.
- Verwenden Sie das Ladegerät, das Reiseladeetui und/oder die UV-Reinigungsstation nie im Freien oder in der Nähe von heißen Oberflächen.
- Die Produktteile dürfen nicht in der Spülmaschine gereinigt werden.
- Dieses Gerät ist ausschließlich zum Reinigen von Zähnen, Zahnfleisch und Zunge gedacht.
- Bewahren Sie die UV-Reinigungsstation immer außerhalb der Reichweite von Kindern auf.
- Verwenden Sie die UV-Reinigungsstation nicht mehr, wenn die UV-Lampe bei geöffneter Klappe weiterhin leuchtet. UV-Licht kann für das menschliche Auge und die Haut schädlich sein.
- Bedienen Sie die Reinigungsstation nur mit Schutzscheibe.
- Berühren Sie die UV-Lampe der UV-Reinigungsstation nicht, wenn sie heiß ist.
- Unterlassen Sie es, einen Bürstenkopf mit abgeknickten oder zerdrückten Borsten zu verwenden. Ersetzen Sie den Bürstenkopf alle 3 Monate oder früher, falls Anzeichen von Abnutzung auftreten.
- Vermeiden Sie direkten Kontakt mit Produkten, die ätherische Öle oder Kokosnussöl enthalten. Der Kontakt kann zum Lösen von Borsten führen.
- Die maximale Höhe der Nutzung beträgt 4500 Meter.

MEDIZINISCHE HINWEISE

- Verwenden Sie das Gerät nicht mehr, und konsultieren Sie Ihren Zahnarzt/Arzt, wenn übermäßiges Zahnfleischbluten auftritt oder Zahnfleischbluten länger als eine Woche anhält oder wenn Sie beim Gebrauch Unbehagen oder Schmerzen verspüren.

- Wenn in den vergangenen 2 Monaten ein chirurgischer Eingriff an Ihren Zähnen oder am Zahnfleisch vorgenommen wurde, sollten Sie vor Benutzung des Geräts Ihren Zahnarzt konsultieren.
- Wenden Sie sich als Träger eines Herzschrittmachers oder eines anderen Implantats vor der Verwendung dieses Geräts an Ihren Arzt oder den Hersteller des implantierten Gerätes.
- Sollten Sie Bedenken wegen Ihrer Gesundheit haben, konsultieren Sie vor Benutzung dieses Geräts Ihren Arzt.
- Dieses Gerät ist ein Gerät zur individuellen Mundpflege und nicht für die Verwendung durch mehrere Patienten in einer Zahnarztpraxis oder Zahnklinik geeignet.

Batterie-Sicherheitsanweisungen

- Dieses Gerät verwendet Batterien, die nur von fachkundigen Personen entfernt werden dürfen.
- Verwenden Sie das Gerät nur für den vorgesehenen Zweck. Lesen Sie diese Informationen vor dem Gebrauch des Geräts, des Akkus und des Zubehörs aufmerksam durch und bewahren Sie sie für eine spätere Verwendung auf. Ein Missbrauch stellt eine Gefahr dar und kann zu schweren Verletzungen führen. Das mitgelieferte Zubehör kann für verschiedene Produkte variieren.
- Verwenden Sie nur Original-Zubehörteile und -Verbrauchsmaterialien von Philips. Verwenden Sie nur das abnehmbare Netzteil TCBxxxx (Eingangsleistung: 100–240 V~; 50/60 Hz; 1,5 W), HX6100 (Eingangsleistung: 100–240 V~; 50/60 Hz; 1,4 W), HX6110 (Eingangsleistung: 100–240 V~; 50/60 Hz; 1,5 W), HX6160 (Eingangsleistung: 100–240 V~; 50/60 Hz; 6 W), WAAxxxx (Eingangsleistung: 100–240 V~; 50/60 Hz; 3,5 W).
- Halten Sie das Produkt und die Akkus von Feuer fern und setzen Sie sie keinem direkten Sonnenlicht oder hohen Temperaturen aus.

- Wenn das Produkt ungewöhnlich heiß wird, einen ungewöhnlichen Geruch entwickelt, die Farbe ändert oder wenn das Laden viel länger dauert als üblich, beenden Sie die Verwendung und das Laden des Produkts und wenden Sie sich an Philips.
- Legen Sie die Produkte und die Batterien nicht in Mikrowellen oder auf Induktionsherde.
- Um die Aufheizung oder die Freisetzung giftiger oder gefährlicher Substanzen aus den Akkus zu verhindern, sollten Sie das Produkt oder die Akkus nicht öffnen, modifizieren, durchbohren, beschädigen oder zerlegen. Überladen Sie die Akkus nicht, verursachen Sie keinen Kurzschluss und laden Sie sie nicht umgekehrt auf.
- Dieses Gerät verwendet Akkus, die nicht austauschbar sind. Wenn der Akku das Ende seiner Lebenszeit erreicht hat, muss das Gerät ordnungsgemäß entsorgt werden (siehe Abschnitt zum Recycling).
- Wenn Batterien beschädigt oder undicht sind, vermeiden Sie den Kontakt mit der Haut oder dem Auge. Wenn dies der Fall ist, spülen Sie die entsprechende Stelle sofort gründlich mit Wasser. Suchen Sie medizinische Hilfe.
- Achten Sie beim Umgang mit Batterien darauf, dass Ihre Hände, das Produkt und die Batterien beim Einsetzen der Batterien trocken sind.
- Benutzen und laden Sie das Produkt bei Temperaturen zwischen 0 °C und 40 °C.
- Um ein versehentliches Kurzschließen von Akkus nach dem Entfernen zu vermeiden, dürfen die Akkuanschlüsse nicht mit Metallobjekten in Kontakt kommen (z. B. Münzen, Haarnadeln, Ringe). Wickeln Sie die Akkus nicht in Alufolie. Stecken Sie die Batterien in einen Plastikbeutel, bevor Sie sie entsorgen.
- Dieses Gerät verwendet eine wiederaufladbare Lithium-Ionen-Zelle. MUSS DEM RECYCLING ZUGEFÜHRT ODER ORDNUNGSGEMÄSS ENTSORGT WERDEN.

Umgebungsbedingungen – Aufbewahrung und Transport

Temperatur -10 °C bis 60 °C

Elektromagnetische Felder (EMF)

Dieses Philips Gerät erfüllt sämtliche Normen und Vorschriften bezüglich der Gefährdung durch elektromagnetische Felder.

Gerät mit Funkkomponenten

Hiermit erklärt Philips, dass elektrische Zahnbürsten mit Funkkomponenten (Bluetooth, NFC) die Vorschriften der Richtlinie 2014/53/EU erfüllen.

- Die Bluetooth-Funkschnittstelle in den entsprechenden Produkten arbeitet bei 2,4 GHz.
- Die maximale Ausgangsleistung des Bluetooth-Geräts beträgt 3 dBm.
- Die NFC-Funkschnittstelle in den entsprechenden Produkten arbeitet bei 13,56 MHz.
- Die maximale vom Gerät abgestrahlte Funkleistung beträgt +30,16 dBm.

Der vollständige Text der EU-Konformitätserklärung ist unter der folgenden Internetadresse verfügbar:

www.philips.com/support

Hinweis: Die Funktionen der verschiedenen Modelle können variieren. Einige Modelle sind möglicherweise nicht mit Bluetooth oder NFC ausgestattet.

Abnehmbares Netzteil: Mit „xxxxx“ wird die Modellnummer der zugelassenen Ladegeräte angegeben. (TCBxxxx, HX6100, HX6110, HX6160 oder WAAxxxx)

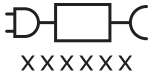

Dieses Symbol bedeutet: Lesen Sie vor dem Gebrauch des Geräts die Gebrauchsanweisung durch.

Vorgesehener Verwendungszweck

Elektrische Zahnbürsten der Serie ProtectiveClean sind zur Beseitigung von Plaque und Speiseresten von den

Zähnen, zur Reduzierung von Karies sowie zur Verbesserung und Aufrechterhaltung der Mundgesundheit vorgesehen. Elektrische Zahnbürsten der Serie ProtectiveClean sind für den persönlichen Gebrauch vorgesehen. Die Benutzung durch Kinder muss unter Aufsicht Erwachsener erfolgen.

Ihre Philips Sonicare (Abb. 1)

- 1 Griff
 - 2 Ein-/Ausschalter
 - 3 Modus-Taste
 - 4 Modusanzeige
 - 5 Erinnerungsanzeige für den Austausch des Bürstenkopfs
 - 6 Akkuanzeige
- Zubehör:**
- 7 Bürstenkopfkappe
 - 8 Intelligenter Bürstenkopf
 - 9 Ladestation
 - 10 Reiseetui
 - 11 UV-Reinigungsstation und Ladegerät

Hinweis: Die im Lieferumfang enthaltenen Zubehörteile können je nach Modell variieren.

Vorbereitungen

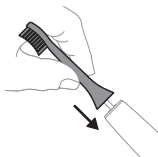

- 1 Richten Sie den Bürstenkopf so aus, dass die Borsten in die gleiche Richtung wie die Vorderseite des Handstücks zeigen.



- 2 Drücken Sie den Bürstenkopf bis zum Anschlag auf den Metallschaft des Handstücks.

Hinweis: Ein kleiner Zwischenraum zwischen Bürstenkopf und Handstück ist normal.

So benutzen Sie Ihre Philips Sonicare Zahnbürste

Wenn Sie Ihre Sonicare Zahnbürste zum ersten Mal verwenden, ist es normal, dass Sie mehr Vibrationen spüren als mit einer nicht-elektrischen Zahnbürste. Bei der ersten Verwendung üben Benutzer häufig zu viel Druck aus. Wenden Sie nur leichten Druck an und lassen Sie die Zahnbürste das Zähneputzen für Sie erledigen. Bitte befolgen Sie die nachfolgende Putzanleitung für optimale Ergebnisse. Um Ihnen die Umstellung auf Ihre neue elektrische Zahnbürste von Sonicare zu erleichtern, wird diese mit aktivierter EasyStart-Funktion geliefert. Diese Funktion erhöht die Intensität über die ersten 14 Anwendungen schrittweise, damit Sie sich an das Putzen mit einer Philips Sonicare Zahnbürste gewöhnen.

Putzanleitung

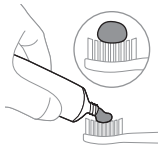

- 1 Befeuchten Sie die Borsten und tragen Sie etwas Zahnpaste auf.

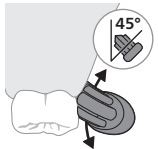

- 2 Setzen Sie die Borsten der Zahnbürste in einem Winkel von ca. 45 Grad auf die Zähne, und wenden Sie etwas Druck an, sodass die Borsten den Zahnfleischrand erreichen oder leicht darüber hinaus reichen.

Hinweis: Halten Sie die Mitte der Bürste jederzeit im Kontakt mit den Zähnen.

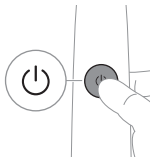

- 3 Drücken Sie zum Einschalten der Philips Sonicare den Ein-/Ausschalter.

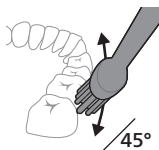

- 4 Halten Sie die Borsten sanft auf den Zähnen und in der Zahnfleischlinie. Putzen Sie Ihre Zähne mit kleinen Vorwärts- und Rückwärtsbewegungen, damit die Borsten in die Zahnzwischenräume gelangen. Verfahren Sie auf diese Weise bis zum Ende des Putzvorgangs.

Hinweis: Die Borsten sollten sich nur leicht verbiegen. Es wird nicht empfohlen, wie mit einer Handzahnbürste zu scrubben.

Hinweis: Wenn Sie zu viel Druck anwenden, werden Sie durch eine Änderung der Vibration des Handstücks gewarnt. Zudem blinkt die Erinnerungsanzeige für den Austausch des Bürstenkopfs gelb.

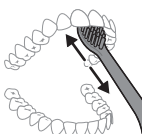

- 5 Zum Reinigen der Innenseite der Frontzähne kippen Sie das Handstück halb aufrecht, und führen Sie an jedem Zahn mehrere vertikale, überlappende Bürstenkopfbewegungen aus.
- 6 Nachdem Sie den Putzzyklus beendet haben, können Sie zusätzlich noch die Kauflächen und Bereiche, in denen Verfärbungen auftreten, putzen. Sie können auch die Zunge ganz nach Belieben mit ein- oder ausgeschalteter Zahnbürste putzen.

Hinweis: Ihre Philips Sonicare Zahnbürste kann sicher auf Zahnsparungen (Bürstenköpfe nutzen sich bei Verwendung auf Zahnsparungen schneller ab) und auf Zahnersatz (Füllungen, Kronen, Verblendschalen) verwendet werden, wenn diese fest sitzen und nicht beschädigt sind.

QuadPacer







Damit alle Zähne gleichmäßig geputzt werden, teilen Sie Ihren Mund mit der QuadPacer-Funktion in vier Abschnitte auf. Der QuadPacer unterteilt die Putzzeit in vier gleiche Segmente und gibt an, wann Sie zum nächsten Bereich wechseln sollten. Die Segmente werden durch eine kurze Vibrationspause angezeigt. Die Zahnbürste schaltet sich nach Abschluss des Putzzyklus automatisch aus.

Hinweis: Zusätzliche Zeit kann hinzugefügt werden, wenn Sie die Putzmodi White oder Gum Care verwenden.

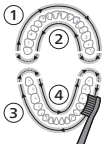
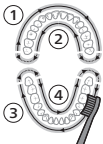
Modi

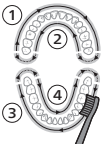
Ihre elektrische Zahnbürste ist mit bis zu 3 Putzmodi ausgestattet: Clean, White und Gum Care (nur bestimmte Modelle). Um den Putzmodus zu ändern, drücken Sie die Modustaste, während die Zahnbürste ausgeschaltet ist.

	Clean	White	Gum Care
Vorteil	Für hervorragende Ergebnisse bei der täglichen Reinigung	Entfernt Verfärbungen der Zahnoberflächen	Sanfte Massage des Zahnfleischs
Gesamtputzzeit	2 Minuten	2 Minuten und 30 Sekunden	3 Minuten
So putzen Sie richtig	<p>Putzen Sie jeden Abschnitt 30 Sekunden lang.</p> 	<p>Putzen Sie jeden Abschnitt 30 Sekunden lang.</p>  <p>Putzen Sie dann die Abschnitte 5 und 6 jeweils 15 Sekunden lang, um Ihre Vorderzähne aufzuhellen und zu polieren.</p> 	<p>Putzen Sie jeden Abschnitt 30 Sekunden lang.</p>  <p>Putzen Sie dann die Abschnitte 5, 6, 7 und 8 jeweils 15 Sekunden lang, um Ihr Zahnfleisch sanft zu stimulieren und zu massieren.</p> 

BrushSync-Technologie



Die BrushSync-Technologie ermöglicht mithilfe eines Mikrochips die Kommunikation zwischen dem Bürstenkopf und dem Handstück. Das Symbol  an der Unterseite des Bürstenkopfs zeigt, dass der Bürstenkopf mit dieser Technologie ausgestattet ist.

Die BrushSync-Technologie ermöglicht:

- Erinnerungsanzeige für den Austausch des Bürstenkopfs

Philips Sonicare bietet eine Vielzahl von intelligenten Bürstenköpfen, die mit der BrushSync-Technologie ausgestattet sind. Weitere Informationen über unsere gesamtes Bürstenkopfsortiment und den Bürstenkopf, der am besten für Sie geeignet ist, finden Sie unter www.philips.com/toothbrush-heads.

Produktmerkmale

- Feedback zur Andruckkontrolle
- Quadpacer
- Erinnerungsanzeige für den Austausch des Bürstenkopfs
- EasyStart
- SmarTimer

Feedback zur Andruckkontrolle

Die Sonicare Zahnbürste misst den Anpressdruck beim Putzen, um das Zahnfleisch und die Zähne vor Beschädigungen zu schützen.

Wenn Sie zu viel Druck anwenden, ändert sich die Vibration des Handstücks, und die Erinnerungsanzeige für den Austausch des Bürstenkopfs blinkt gelb, bis Sie den Druck verringern.

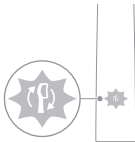

Hinweis: Die Andruckkontrolle ist bei Ihrem Produkt standardmäßig aktiviert. So deaktivieren Sie diese Funktion (siehe „Aktivieren oder Deaktivieren von Funktionen“).

Quadpacer

Der QuadPacer ist ein Intervalltimer, der Ihnen hilft, Ihre Zähne gleichmäßig zu putzen, indem er den Mund in vier Abschnitte aufteilt.

Erinnerungsanzeige für den Austausch des Bürstenkopfs

Ihre Philips Sonicare ist mit der BrushSync-Technologie ausgestattet, die die Abnutzung Ihres Bürstenkopfes aufzeichnet.

Hinweis: Diese Funktion funktioniert nur mit intelligenten Philips Sonicare-Bürstenköpfen mit BrushSync-Technologie.

- 1 Beim erstmaligen Aufsetzen eines neuen intelligenten Bürstenkopfs erkennt das Handstück, dass Sie einen Philips Bürstenkopf mit BrushSync-Technologie besitzen, und beginnt, die Abnutzung des Bürstenkopfs zu verfolgen.
- 2 Im Laufe der Zeit verfolgt das Handstück anhand des ausgeübten Drucks und der aufgewendeten Gesamtzeit die Abnutzung des Bürstenkopfs, um den optimalen Zeitpunkt zum Austausch Ihres Bürstenkopfs zu bestimmen. Durch diese Funktion wird eine optimale Reinigung und Pflege Ihrer Zähne gewährleistet.
- 3 Wenn die Erinnerungsanzeige für den Austausch des Bürstenkopfs gelb leuchtet, sollten Sie den Bürstenkopf ersetzen.

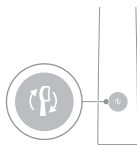

Bei allen neuen intelligenten Bürstenköpfen ist die Erinnerungsfunktion für den Austausch des Bürstenkopfes aktiviert. Informationen zum Deaktivieren der Bürstenkopf-Austauscherinnerung finden Sie unter „Aktivieren oder Deaktivieren von Funktionen“.

EasyStart

Dieses Philips Sonicare-Modell wird mit bereits aktivierter EasyStart-Funktion geliefert. Mit der EasyStart-Funktion wird die Intensität während der ersten 14 Anwendungen schrittweise erhöht, damit Sie sich leichter an das Putzen mit der Philips Sonicare gewöhnen.

Haftungsausschluss

Wenn die Philips Sonicare Zahnbürste für klinische Studien eingesetzt wird, muss sie im Clean-Modus, auf hoher Intensitätsstufe und mit vollständig geladenem Handstück und ausgeschalteter EasyStart-Funktion verwendet werden.

So deaktivieren Sie EasyStart (siehe „Aktivieren oder Deaktivieren von Funktionen“).

SmarTimer

Der SmarTimer zeigt an, dass der Putzzyklus beendet ist, indem die Zahnbürste nach beendetem Putzzyklus automatisch ausgeschaltet wird.

Zahnärzte empfehlen, die Zähne zweimal täglich mindestens 2 Minuten lang zu putzen.

Hinweis: Wenn Sie die Ein-/Ausschalttaste nach dem Start des Putzzyklus drücken, pausiert die Zahnbürste. Nach einer Pause von 30 Sekunden wird der SmarTimer zurückgesetzt.

Aktivieren oder Deaktivieren von Funktionen

Sie können die folgenden Funktionen Ihrer Zahnbürste aktivieren oder deaktivieren:

- EasyStart
- Erinnerungsanzeige für den Austausch des Bürstenkopfs
- Feedback zur Andruckkontrolle

Hinweis: Die Erinnerung für den Austausch des Bürstenkopfes kann nur aktiviert oder deaktiviert werden, wenn sich ein intelligenter Bürstenkopf auf dem Handstück befindet.

Schritt 1: Setzen Sie das Handstück auf die an das Stromnetz angeschlossene Ladestation.



Schritt 2: Halten Sie die Ein-/Ausschalttaste gedrückt für:

EasyStart	Erinnerungsan- zeige für den Austausch des Bürstenkopfs	Feedback zur Andruckkontrolle
Bis zu 3 Sekunden	Bis zu 5 Sekunden	Bis zu 7 Sekunden
↓	↓	↓



Schritt 3: Lassen Sie die Ein-/Ausschalttaste los, wenn Sie Folgendes hören:

1 Signalton

1 Signalton und
dann 2
Signaltöne1 Signalton, 2
Signaltöne, und dann 3
Signaltöne

Wenn die Akkuanzeige und die Erinnerungsanzeige für den Austausch des Bürstenkopfes 2-mal grün blinken und 3 aufsteigende Töne ausgegeben werden, wurde die Funktion aktiviert.

ODER



Wenn die Akkuanzeige und die Erinnerungsanzeige für den Austausch des Bürstenkopfes 1-mal gelb blinken und 3 absteigende Töne ausgegeben werden, wurde die Funktion deaktiviert.

UV-Reinigungsstation

Hinweis: Die im Lieferumfang enthaltenen Zubehörteile können je nach Modell variieren.

Mit dem UV-Reinigungsgerät können Sie den Bürstenkopf nach jedem Gebrauch reinigen. In folgenden Fällen trennen Sie die Reinigungsstation von der Stromversorgung, verwenden Sie sie nicht mehr, und wenden Sie sich an den Kundendienst:

- Die UV-Lampe leuchtet weiterhin, wenn die Klappe geöffnet ist.
- Das Fenster der Reinigungsstation ist zerbrochen oder fehlt.
- Die Reinigungsstation verströmt bei Betrieb Rauch oder Brandgeruch.

Hinweis: UV-Licht kann für das menschliche Auge und die Haut schädlich sein. Bewahren Sie dieses Gerät immer außerhalb der Reichweite von Kindern auf.

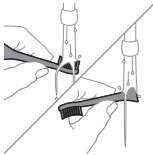

- 1 Spülen Sie den Bürstenkopf nach Gebrauch aus und schütteln Sie überschüssiges Wasser ab.

Warnhinweis: Stellen Sie sicher, dass die Bürstenkopfkappe nicht auf dem Bürstenkopf befestigt ist, wenn der Bürstenkopf in der Reinigungsstation gereinigt wird.



- 2 Fassen Sie mit dem Finger in die Griffmulde oben am Reinigungsgerät, und öffnen Sie die Klappe.

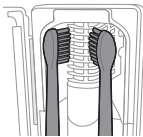

- 3 Setzen Sie den Bürstenkopf auf einen der beiden Stifte in der UV-Reinigungsstation. Die Borsten sollten dabei in Richtung der Lampe zeigen.

Hinweis: Reinigen Sie ausschließlich aufsteckbare Philips Sonicare-Bürstenköpfe in der Reinigungsstation.

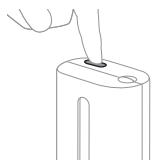

Hinweis: Reinigen Sie die Bürstenköpfe der Philips Sonicare For Kids-Zahnbürste nicht in der Reinigungsstation.

- 4 Überprüfen Sie, ob das Reinigungsgerät an eine stromführende Steckdose mit passender Netzspannung angeschlossen ist.
- 5 Schließen Sie die Klappe, und drücken Sie den grünen Ein-/Ausschalter für den Start des UV-Reinigungsvorgangs einmal.

Hinweis: Die Reinigungsstation lässt sich nur bei ordnungsgemäß geschlossener Klappe einschalten.

Hinweis: Wenn Sie die Klappe während des Reinigungszyklus öffnen, stellt die Reinigungsstation den Betrieb ein.

Hinweis: Der Reinigungszyklus dauert ca. 10 Minuten, danach schaltet sich die Reinigungsstation automatisch aus.

Die Reinigungsstation ist in Betrieb, wenn das Licht durch das Fenster scheint.

Laden und Akkustatus

Die Philips Sonicare Zahnbürste kann bei vollständig aufgeladenem Akku für mindestens 28 Putzzyklen verwendet werden, die jeweils 2 Minuten dauern (14 Tage, wenn sie zweimal am Tag verwendet wird). Die Akkustandanzeige zeigt den Akkustand an, wenn Sie den 2-minütigen Putzzyklus beenden oder die Zahnbürste anhalten, sowie während des Aufladens.

Hinweis: Vor dem ersten Gebrauch kann es bis zu 24 Stunden dauern, bis der Akku vollständig aufgeladen ist, aber Sie können die Philips Sonicare Zahnbürste bereits verwenden, bevor sie vollständig aufgeladen ist.

Laden

Aufladen auf dem Ladegerät oder der UV-Reinigungsstation

- 1 Schließen Sie das Ladegerät oder die Reinigungsstation an eine Steckdose an.

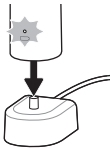

- 2 Stellen Sie das Handstück auf das Ladegerät oder die Reinigungsstation.
- Das Handstück gibt 2 kurze Signaltöne aus, um zu betätigen, dass es ordnungsgemäß eingesetzt ist.
 - Die blinkende Akkustandsanzeige zeigt an, dass die Zahnbürste geladen wird.
 - Wenn das Handstück auf dem Ladegerät vollständig aufgeladen ist, leuchtet die Akkuanzeige 30 Sekunden lang grün und schaltet sich dann aus.

Batteriestatus

Akkustatus (Handstück auf eingestecktem Ladegerät)

Wenn das Handstück auf das Ladegerät gesetzt wird, zeigt die Akkuladeanzeige den Akkustand an.

Batteriestatus	Akkuladeanzeige
Aufladen	Blinkt grün
Vollständig	Leuchtet 30 Sekunden lang kontinuierlich grün und erlischt dann

Akkustatus (wenn sich das Handstück nicht auf dem Ladegerät befindet)

Wenn die Zahnbürste aktiv ist, zeigt die Ladeanzeige unten am Handstück den Akkustand an.

Batteriestatus	Akkuladeanzeige	Ton
Vollständig	Kontinuierlich grün	-
Teilweise voll	Blinkt grün	-
Niedrig	Blinkt gelb	Das Handstück gibt drei Signaltöne nach dem Putzen aus
Leer	Blinkt gelb	Das Handstück gibt nach dem Putzen zwei Serien aus je fünf Signaltönen aus

Hinweis: Um Energie zu sparen, erlischt die Akkuanzeige, wenn die Zahnbürste nicht in Gebrauch ist.

Hinweis: Wenn der Akku vollständig leer ist, schaltet sich die Zahnbürste aus. Stellen Sie das Handstück der Zahnbürste in das Ladegerät, um sie zu laden.

Hinweis: Damit der Akku stets vollständig geladen bleibt, können Sie die Zahnbürste auf dem Ladegerät lassen, wenn sie nicht verwendet wird.

Reinigung

Handstück der Zahnbürste

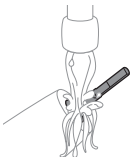

- 1 Nehmen Sie den Bürstenkopf ab, und spülen Sie den Bereich des Metallschafts mit warmem Wasser ab. Vergewissern Sie sich, dass alle Zahnpastarückstände entfernt sind.

Achtung: Drücken Sie nicht mit scharfkantigen Gegenständen auf die Gummidichtung um den Metallschaft, da diese dadurch beschädigt werden kann.

- 2 Wischen Sie das gesamte Handstück mit einem feuchten Tuch ab.

Hinweis: Klopfen Sie zur Entfernung überflüssigen Wassers den Griff nicht gegen das Waschbecken.

Bürstenkopf

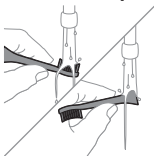

- 1 Spülen Sie Bürstenkopf und Borsten nach jedem Gebrauch unter fließendem Wasser ab.
- 2 Nehmen Sie mindestens einmal pro Woche den Bürstenkopf vom Handstück, und spülen Sie die Verbindung zwischen Bürstenkopf und Handstück mit warmem Wasser ab. Spülen Sie die Schutzkappe so oft wie nötig.

Ladegerät

- 1 Ziehen Sie vor dem Reinigen des Ladegeräts den Netzstecker aus der Steckdose.
- 2 Wischen Sie das Ladegerät mit einem feuchten Tuch ab.

Reiseetuie

Spülen Sie das Reiseetui mit warmem Wasser ab, und verwenden Sie ein feuchtes Tuch zum Reinigen der Innenseite.

Reinigen der Reinigungsstation

Warnhinweis: Tauchen Sie die Reinigungsstation niemals in Wasser. Spülen Sie sie auch nicht unter fließendem Wasser ab.

Warnhinweis: Reinigen Sie die Reinigungsstation nicht, wenn die UV-Lampe noch heiß ist.

Für eine optimale Wirksamkeit sollte das Reinigungsgerät einmal pro Woche gereinigt werden.

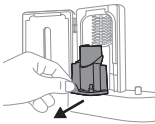

- 1 Ziehen Sie den Netzstecker der UV-Reinigungsstation.
- 2 Ziehen Sie die Abtropfschale gerade heraus. Spülen Sie die Abtropfschale ab und wischen Sie sie mit einem feuchten Tuch sauber.
- 3 Reinigen Sie alle Oberflächen im Inneren mit einem feuchten Tuch.
- 4 Nehmen Sie den Schutzschirm vor der UV-Lampe heraus.

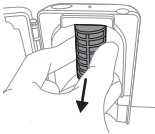

- Um den Schutzschirm zu entfernen, greifen Sie die Ecken der Schnappvorrichtungen, drücken Sie sie behutsam zusammen, und ziehen Sie den Schutzschirm heraus.
- 5 Nehmen Sie die UV-Lampe heraus.
Halten Sie die Lampe fest und ziehen Sie sie aus der Metallklammer.
 - 6 Reinigen Sie den Schutzschirm und die UV-Lampe mit einem feuchten Tuch.
 - 7 Setzen Sie die UV-Lampe wieder ein.
Richten Sie dazu die Unterseite der Lampe mit der Metallklammer aus und drücken Sie die Lampe in die Klammer.
 - 8 Setzen Sie den Schutzschirm wieder ein.
Um den Schirm wieder einzusetzen, richten Sie die Stifte am Schirm an den Schlitzen der reflektierenden Oberfläche in der Nähe der UV-Lampe aus. Drücken

Sie den Schirm genau in die Schlitze der Reinigungsstation.

- 9 Setzen Sie die Abtropfschale wieder in die UV-Reinigungsstation ein.
- 10 Vergewissern Sie sich nach der Reinigung, dass die Reinigungsstation vollständig trocken ist, bevor Sie sie wieder an das Stromnetz anschließen.

Aufbewahrung

Wenn Sie das Produkt über einen längeren Zeitraum nicht verwenden, trennen Sie es vom Stromnetz, reinigen Sie es, und bewahren Sie es an einem kühlen, trockenen Ort ohne direkte Sonneneinstrahlung auf.

Ersatz

Um optimale Ergebnisse zu erzielen, tauschen Sie Philips Sonicare Bürstenköpfe spätestens nach 3 Monaten aus. Benutzen Sie ausschließlich entsprechende Philips Sonicare Ersatzbürstenköpfe.

Die Modellnummer finden

Sie finden die Modellnummer (HX64XX, HX68XX) auf der Unterseite des Handstücks der Philips Sonicare Zahnbürste.

Garantie und Support

Für Unterstützung und weitere Informationen besuchen Sie die Philips Website unter **www.philips.com/support**, oder lesen Sie die internationale Garantieschrift.

Ausschluss von Garantieleistungen

Welche Komponenten unterliegen nicht der Garantie?

- Aufsätze, die im Mund verwendet werden, einschließlich Bürstenköpfe und Düsen.
- Schäden durch die Verwendung nicht zugelassener Ersatzteilen oder Bürstenköpfe.
- Schäden durch Missbrauch, falsche Benutzung, Fahrlässigkeit, Manipulation oder Reparatur durch Unbefugte.

- Normale Abnutzungserscheinungen wie abgeschlagene Stellen, Kratzer, Abschürfungen, Entfärbungen und Verblassen.
- UV-Lampe.

Recycling



- Dieses Symbol bedeutet, dass Elektrogeräte und Akkus/Batterien nicht mit dem normalen Hausmüll entsorgt werden dürfen.
 - Beachten Sie die örtlichen Vorschriften zur getrennten Entsorgung von Elektrogeräten und Akkus/Batterien.
- 1 Altgeräte/Altakkus/Batterien können kostenlos an geeigneten Rücknahmestellen abgegeben werden.
 - 2 Diese werden dort fachgerecht gesammelt oder zur Wiederverwendung vorbereitet.
Altgeräte/Altakkus/Batterien können Schadstoffe enthalten, die der Umwelt und der menschlichen Gesundheit schaden können. Enthaltene Rohstoffe können durch ihre Wiederverwertung einen Beitrag zum Umweltschutz leisten. Sofern die Batterie Blei (Pb), Cadmium (Cd) oder Quecksilber (Hg) enthält, ist die Batterie entsprechend gekennzeichnet.
 - 3 Die Löschung personenbezogener Daten auf den zu entsorgenden Altgeräten muss vom Endnutzer eigenverantwortlich vorgenommen werden.
 - 4 Hinweise für Verbraucher in Deutschland: Die in Punkt 1 genannte Rückgabe ist gesetzlich vorgeschrieben. Altgeräte mit Altbatterien und/oder Altakkus und Lampen, die nicht vom Altgerät umschlossen sind, sind vor der Abgabe an einer Rücknahmestelle von diesen zu trennen. Dies gilt nicht, falls die Altgeräte für eine Wiederverwendung noch geeignet (d.h. funktionstüchtig) sind und von den anderen Altgeräten getrennt werden. Sammel- und Rücknahmestellen in DE: <https://www.stiftung-ear.de/>; für Batterien auch Rückgabe im Handel möglich. Informationen über Sammel- und Recyclingquoten: <https://www.bmu.de>

Rücknahme von Altgeräten

Rücknahmepflichtig sind Geschäfte mit einer Verkaufsfläche von mindestens 400 m² für Elektro- und

Elektronikgeräte sowie diejenigen Lebensmittelgeschäfte mit einer Gesamtverkaufsfläche von mindestens 800 m², die mehrmals pro Jahr oder dauerhaft Elektro- und Elektronikgeräte anbieten und auf dem Markt bereitstellen.

Diese Händler müssen:

- beim Verkauf eines neuen Elektrogeräts ein Altgerät der gleichen Art kostenfrei zurücknehmen (1:1-Rücknahme); auch bei Lieferungen nach Hause.
- bis zu drei kleine Altgeräte (keine äußere Abmessung größer als 25 cm) kostenfrei im Verkaufsgeschäft oder in unmittelbarer Nähe zurücknehmen, ohne Neukaufverpflichtung.

Rücknahmepflichten gelten auch für den Versandhandel, wobei die Pflicht zur 1:1-Rücknahme im privaten Haushalt nur für Wärmeüberträger (Kühl-/Gefriergeräte, Klimageräte u.a.), Bildschirmgeräte und Großgeräte gilt; für die 1:1-Rücknahme von Lampen, Kleingeräten und kleinen ITK-Geräten sowie die 0:1-Rücknahme müssen Versandhändler Rückgabemöglichkeiten in zumutbarer Entfernung zum Endverbraucher bereitstellen.

Die Philips GmbH ist Mitglied des Rücknahmesystems "take-e-back". Mehr Information unter: **www.take-e-back.de**. So Verbraucher über Philips Consumer Lifestyle B.V. ein Produkt erworben haben, können sie ebenso die Möglichkeiten des Systems nutzen.

Rückgabemöglichkeiten für Verbraucher in Österreich

Die Philips Austria GmbH und die Philips Consumer Lifestyle B.V. sind Mitglied beim Sammel- und Verwertungssystem des UFH. Sammelstellen und Öffnungszeiten siehe **https://ufh.at/**. So Verbraucher das Produkt andernorts erworben haben, haben sie gemäß §5 EAG Anspruch auf eine 1:1-Rücknahme. Für Haushalts- und Gewerbeverpackungen sind die Philips Austria GmbH und die Philips Consumer Lifestyle B.V. Mitglied beim Sammel- und Verwertungssystem Reclay Systems GmbH.

- Die UV-Lampe der Reinigungsstation enthält Quecksilber. Entsorgen Sie die UV-Lampe am Ende ihrer Lebensdauer nicht mit dem normalen Hausmüll. Bringen Sie sie zum Recycling zu einer offiziellen Sammelstelle.
- Informationen zu in Philips-Produkten enthaltenen REACH-Stoffen finden Sie unter www.philips.com/REACH.

Den Akku entfernen

Der integrierte Akku muss von einem qualifizierten Fachmann entfernt werden, wenn das Produkt entsorgt wird. Anweisungen zum Entfernen integrierter Akkus finden Sie unter www.philips.com/support.

Den Akku entfernen

Zum Entfernen des aufladbaren Akkus benötigen Sie ein Handtuch oder Lappen sowie einen Hammer und einen Schlitzschraubendreher (Standardschraubendreher). Beachten Sie grundlegende Sicherheitsmaßnahmen, wenn Sie die unten angeführten Schritte ausführen.

- 1 Um den Akku komplett zu entladen, nehmen Sie das Handstück aus dem Ladegerät, schalten die Zahnbürste ein und lassen sie laufen, bis sie zum Stillstand kommt. Wiederholen Sie diesen Vorgang, bis Sie die Zahnbürste nicht mehr einschalten können.
- 2 Nehmen Sie den Bürstenkopf vom Gerät ab, und entsorgen Sie ihn. Decken Sie das Handstück völlig mit einem Handtuch oder einem Lappen ab.
- 3 Halten Sie den oberen Teil des Handstücks mit einer Hand fest, und schlagen Sie auf den unteren Teil des Handstückgehäuses, ca. 1 cm vom Ende entfernt. Klopfen Sie mit einem Hammer fest auf alle 4 Seiten, um die Abdeckkappe zu lösen.

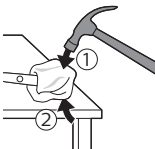

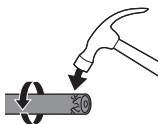

Hinweis: Möglicherweise müssen Sie mehrmals auf das Ende klopfen, bis die Schnappverbindungen im Inneren brechen.

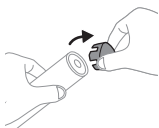

- 4 Entfernen Sie die Abdeckkappe vom Handstück der Zahnbürste. Wenn die Abdeckkappe sich nicht leicht vom Gehäuse lösen lässt, wiederholen Sie Schritt 3, bis sich die Abdeckkappe löst.

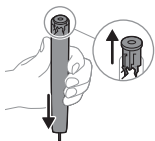

- 5 Drehen Sie das Handstück auf den Kopf, und drücken Sie den Schaft fest auf eine harte Unterlage. Wenn die Innenteile sich nicht leicht vom Gehäuse lösen lassen, wiederholen Sie Schritt 3, bis sich die Innenteile lösen.

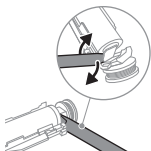

- 6 Stecken Sie den Schraubendreher zwischen den Akku und den schwarzen Rahmen der internen Komponenten. Drücken Sie den Schraubendreher dann vom Akku weg, um die Unterseite des schwarzen Rahmens abzulösen.

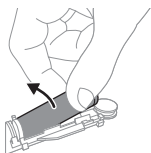

- 7 Stecken Sie den Schraubendreher zwischen die Unterseite des Akkus und den schwarzen Rahmen, um die Metalllasche aufzubrechen, die den Akku mit der grünen Platine verbindet. Dadurch löst sich die Unterseite des Akkus vom Rahmen.
- 8 Fassen Sie den Akku, und ziehen Sie ihn von der internen Komponente weg, um die zweite Metalllasche am Akku aufzubrechen.

Achtung: Die Kanten der Akkulaschen sind scharf. Vermeiden Sie Verletzungen der Finger.

- 9 Decken Sie die Akkukontakte mit Klebeband ab, um Kurzschlüsse durch eine möglicherweise verbleibende Akkuladung zu verhindern.



Der wiederaufladbare Akku kann jetzt recycelt und der Rest des Produkts kann ordnungsgemäß entsorgt werden.

Hinweis: Werfen Sie das Gerät am Ende der Lebensdauer nicht in den normalen Hausmüll. Bringen Sie es zum Recycling zu einer offiziellen Sammelstelle. So helfen Sie, die Umwelt zu schützen.

Sissejuhatus

Tere tulemast Philips Sonicare'i perekonda!
See hambahari võimaldab tõhusalt hambakattu eemaldada, saavutada valgemad hambad ja tervemad igemed. Kasutades Sonicare'i kombinatsiooni õrnast Sonic tehnoloogiast ja kliiniliselt arendatud ja tõestatud funktsioonidest, saate olla kindel, et saavutate kõige puhtama tulemuse iga kord.

Täiendava toe saamiseks ja toote registreerimiseks minge aadressile **www.philips.com/support**

Tähtis ohutusteave

Kasutage toodet ainult ettenähtud otstarbel. Enne toote, selle aku ja tarvikute kasutamist lugege see oluline teave hoolikalt läbi ja hoidke see edaspidiseks alles. Vale kasutamine võib tekitada ohtlikke olukordi ja tõsised vigastusi.

Hoiatused

- Hoidke laadijat, reisivutlarit ja UV-puhastit vee eest.
- Pärast puhastamist veenduge, et laadija, reisivutlar ja UV-puhasti oleksid enne pistikupessa ühendamist täielikult kuivad.
- Seda seadet tohivad kasutada füüsiliste, vaimsete või meelepuuetega isikud või isikud, kellel puuduvad kogemused ja teadmised, kui neid valvatakse või neile on antud juhised seadme ohutu kasutamise kohta ja nad mõistavad sellega seotud ohte. Lapsed ei tohi seadet järelevalveta puhastada ega hooldada.
- Lapsed ei tohi seadmega mängida.
- Kasutage ainult Philipsi originaaltarvikuid. Kasutage ainult originaal-USB-kaablit ja USB-toiteplokki, kui need kuuluvad komplekti.
- Sellel seadmel ei ole ühtki hooldatavat osa. Kui seade on kahjustunud, lõpetage selle kasutamine ja võtke ühendust kohaliku klienditeeninduskeskusega (vaadake „Garantii ja tootetugi“).
- Kui USB-kaabel või USB-toiteüksus on kahjustunud, lõpetage selle kasutamine.
- Ärge kasutage laadijat, reisivutlarit ja/või UV-puhastit õues ega kuumade pindade läheduses.

- Ärge peske toote osasid nõudepesumasinas.
- See seade on ette nähtud vaid hammaste, igemete ja keele puhastamiseks.
- Hoidke UV-puhastit alati lastele kättesaamatus kohas.
- Lõpetage UV-puhasti kasutamine, kui UV märgutuli jääb põlema sel ajal, kui UV-puhasti on avatud. UV-kiirgus võib olla kahjulik inimese silmadele ja nahale.
- Kasutage puhastit ainult koos paigaldatud kaitsekattega.
- Ärge puudutage UV-puhasti UV-lampi, kui see on kuum.
- Lõpetage harjapea kasutamine, kui selle harjased on muljutud või paindunud. Vahetage harjapead iga 3 kuu tagant (kulumisjälgede korral varem).
- Vältige kokkupuudet eeterlike õlide või kookosõliga. Kokkupuute tagajärjel võivad harjased paigalt nihkuda.
- Seadme kasutamise maksimaalne kõrgus merepinnast on 4500 m.

MEDITSIINILISED HOIATUSED

- Lõpetage seadme kasutamine ja pidage nõu hambaarsti/arstiga, kui pärast kasutamist esineb liigset veritsemist, kui veritsemine jätkub pärast 1. kasutusnädalat või kui tunnete ebamugavust või valu.
- Kui teil on olnud viimase 2 kuu jooksul suuõõne või igemete operatsioon, pidage enne seadme kasutamist nõu hambaarstiga.
- Kui kasutate südamestimulaatorit või muud implantaatseadet, võtke enne hambaharja kasutamist ühendust arsti või implantaadi tootjaga.
- Kui teil on meditsiinilisi küsimusi, võtke enne seadme kasutamist ühendust oma arstiga.
- See seade on personaalne hügieeniseade ega ole mõeldud üldiseks kasutamiseks hambaravikabinettis või -asutuses.

Aku ohutusjuhised

- See seade sisaldab patareisid, mida saavad eemaldada ainult asjatundjad.

- Kasutage toodet ainult ettenähtud otstarbel. Enne toote, selle patareide ja tarvikute kasutamist lugege see teave hoolikalt läbi ja hoidke edaspidiseks kasutamiseks alles. Vale kasutamine võib tekitada ohtlikke olukordi ja tõsiseid vigastusi. Kaasasolevad tarvikud võivad erinevatel toodetel olla erinevad.
- Kasutage ainult Philipsi originaaltarvikuid. Kasutage ainult eemaldatavat toiteplokki TCBxxxx (sisendnimiandmed: 100–240 V~; 50/60 Hz; 1,5 W), HX6100 (sisendnimiandmed: 100–240 V~; 50/60 Hz; 1,4 W), HX6110 (sisendnimiandmed: 100–240 V~; 50/60 Hz; 1,5 W), HX6160 (sisendnimiandmed: 100–240 V~; 50/60 Hz; 6 W), WAAxxxx (sisendnimiandmed: 100–240 V~; 50/60 Hz; 3,5 W).
- Hoidke toode ja akud eemal tulest ja ärge jätke neid otsese päikesevalguse või kõrge temperatuuri kätte.
- Kui toode läheb ebataavaliselt kuumaks või eritab ebataavalist lõhna, muudab värvi või kui laadimine võtab tavapärasest kauem aega, lõpetage toote kasutamine ja laadimine ning võtke ühendust Philipsiga.
- Ärge pange tooteid ja nende akusid mikrolaineahju või induktioonpliitidele.
- Akude kuumenemise või mürgiste või ohtlike ainete vabanemise vältimiseks ärge toodet ega akusid avage, muutke, augustage, kahjustage ega võtke osadeks lahti. Ärge akusid lühistage, üle laadige ega laadige pööratud polaarsusega.
- See seade sisaldab akusid, mida ei saa vahetada. Kui patarei kasutuskestus hakkab lõppema, tuleb seade nõuetekohaselt kasutuselt kõrvaldada, vt jaotist Ringlussevõtt.
- Kahjustunud või lekkivate akude korral vältige nende kokkupuudet naha või silmadega. Kui see peaks juhtuma, siis loputage viivitamata rohke veega ja pöörduge arsti poole.
- Patareide käsitlemisel veenduge, et teie käed, toode ja patareid oleksid kuivad.
- Laadige ja kasutage toodet temperatuuril vahemikus 0 °C ja 40 °C.

- Juhusliku lühisesse sattumise vältimiseks pärast akude eemaldamist ärge laske akuklemmidel kokku puutuda metallobjektidega (nt mündid, juuksenõelad, sõrmused). Ärge mähkige patareisid alumiiniumfooliumisse. Enne äraviskamist katke patareide klemmid teibiga või pange patareid kilekotti.
- See seade sisaldab laetavat liitiumioonakut. TULEB NÕUDEID JÄRGIDES RINGLUSSE VÕTTA VÕI KASUTUSEST KÕRVALDADA.

Säilitamis- ja transportimistingimused

Temperatuur –10 kuni +60 °C.

Elektromagnetväljad (EMF)

Käesolev Philips seade on vastavuses kõigi elektromagnetvälja mõju alla sattumist käsitlevate standardite ja määrustega.

Raadiosideseadmete direktiiv

Philips kinnitab käesolevaga, et raadiosagedusliku seadmega (Bluetooth, NFC) elektrilised hambaharjad on vastavuses direktiiviga 2014/53/EL.

- Bluetoothi raadiosageduslik liides töötab toodetes, kus seda kasutatakse, sagedusel 2,4 GHz.
- Bluetooth-seadme maksimaalne väljundvõimsus on 3 dBm.
- NFC raadiosageduslik liides töötab toodetes, kus seda kasutatakse, sagedusel 13,56 MHz.
- Seadme maksimaalne edastatav raadiosageduslik võimsus on 30,16dBm.

ELi vastavusdeklaratsiooni täistekst on saadaval järgmise aadressil: **www.philips.com/support**

Märkus. Funktsioonid võivad olenevalt mudelist erineda. Mõni mudel ei pruugi olla varustatud Bluetoothi või NFC-ga.

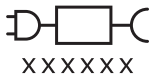

Eemaldatava toiteploki osa: „xxxxx” tähistab kasutamiseks sobivat laadija mudeli numbrit. (TCBxxxx, HX6100, HX6110, HX6160 või WAAxxxx)



See sümbol tähendab, et enne seadme kasutamist tuleb läbi lugeda kasutusjuhised.

Ettenähtud kasutamine

ProtectiveCleani elektrilised hambaharjad on ette nähtud hammastelt hambakatu ja toidujääkide eemaldamiseks, et vähendada hammaste lagunemist ning parandada ja hoida suuõõne tervist. ProtectiveCleani elektrilised hambaharjad on ette nähtud koduseks kasutamiseks. Lapsed tohivad neid kasutada üksnes täiskasvanute järelevalve all.

Teie Philips Sonicare (joonis 1)

- 1 Käepide
- 2 Toitenupp
- 3 Režiiminupp
- 4 Režiimi näidik
- 5 Harjapea väljavahetamise meeldetuletus
- 6 Aku näidik

Tarvikud:

- 7 Harjapea kork
- 8 Nutikas harjapea või -pead
- 9 Laadimisalus
- 10 Reisivutlar
- 11 UV-puhasti ja laadija

Märkus. Kaasasolevad tarvikud võivad varieeruda vastavalt ostetud mudelile.

Alustamine

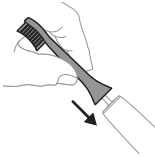

- 1 Seadke harjapea nii, et harjased oleksid käepideme esiküljega samas suunas.



- 2 Vajutage harjapea tugevasti ja lõpuni käepideme metallvõllile.

Märkus. Harjapea ja käepideme vahel olev väike pilu on normaalne.

Philips Sonicare'i hambaharja kasutamine

Kui kasutate Sonicare'i hambaharja esimest korda, on normaalne, et tunnete suuremat vibratsiooni kui mitteelektrilise hambaharja korral. On tavaline, et need, kes kasutavad hambaharja esimest korda, vajutavad liiga kõvasti. Seega vajutage õrnalt ja laske hambaharjal enda eest harjata. Parima tulemuse saavutamiseks järgige allpool toodud harjamisjuhiseid. Et aidata teid uuele Sonicare'i elektrilisele hambaharjale üleminekul, on hambaharjal EasyStarti funktsioon aktiveeritud. See funktsioon suurendab esimese 14 harjamiskorra jooksul järk-järgult võimsust, et aidata teil Philips Sonicare'i hambaharjaga harjuda.

Harjamisjuhised

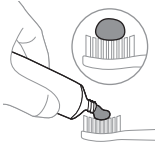

- 1 Tehke hambaharja harjased märjaks ja pange neile väike kogus hambapastat.

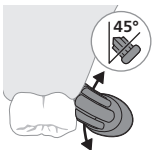

- 2** Pange harjased vastu hambaid nii, et need jääksid väikese nurga alla (45 kraadi), vajutades harjased kindlalt vastu igemeserva või igemeservast veidi allapoole.

Märkus. hoidke harja keskosa kogu aeg vastu hambaid.

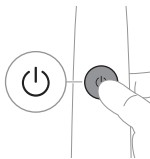

- 3** Philips Sonicare'i sisselülitamiseks vajutage toitenuppu.

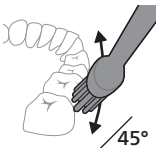

- 4** Hoidke harjaseid õrnalt hammastel ja igemepiiril. Puhastage oma hambaid väikeste edasi-tagasi liigutustega nii, et pikemad harjased ulatuksid hambavahedesse. Jätkake seda liigutust kogu harjamistsükli jooksul.

Märkus. Harjased peaksid kergelt laiali minema. Hõõrumine, nagu tavalise hambaharjaga harjates, ei ole soovitatav.

Märkus. Kui vajutate liiga tugevalt, annavad teile sellest märku käepideme vibreerimise muutumine ja harjapea väljavahetamise meeldetuletuse tule kollaselt vilkumine.

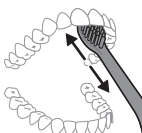

- 5** Esihammaste sisemiste pindade puhastamiseks kallutage hambaharja käepide poolpüstisesse asendisse ja tehke igal hambal mitu vertikaalset kattuvat harjamisliigutust.
- 6** Pärast harjamistsükli lõpetamist võite üle harjata hammaste mälumispinnad ja tumedamad alad. Võite harjata ka keelt, kasutades hambaharja vastavalt soovile kas sisse- või väljalülitatult.

Märkus. Philips Sonicare'i hambaharja on ohutu kasutada breketitel (harjapead kuluvad breketitel kiiremini) ja taastatud hammastel (täidistel, kroonidel, hambakatetel), kui need on korralikult kinni ja neid ei kahjustata.

QuadPacer







Kogu suu ühtlaseks harjamiseks jagage suu QuadPaceri funktsiooni abil nelja ossa. QuadPacer jagab harjamisaja neljaks võrdseks osaks ja annab märku, millal peaksite liikuma järgmisele alale. Uuele segmendile liikumisest annab märku lühike paus vibreerimises. Hambahari jääb harjamisseansi lõpus automaatselt seisma.

Märkus. Režiimide White või Gum Care kasutamisel võidakse lisada täiendavat aega.

Režiimid

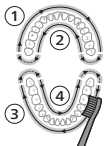
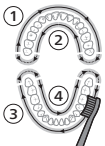
Teie elektrilisel hambaharjal on kuni 3 režiimi: Clean, White ja Gum Care (ainult teatud mudelitel). Režiimide vahetamiseks vajutage väljalülitatud hambaharjal režiiminuppu.

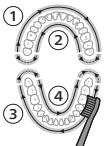

	Clean	White	Gum Care
Eelised	Erakordselt tõhusaks igapäevaseks puhastamiseks	Eemaldab hambapinnalt plekid	Masseerib õrnalt igemeid
Harjamise aeg	2 minutit	2 minutit ja 30 sekundit	3 minutit
Kuidas harjata	Harjake iga segmenti 30 sekundit.	Harjake iga segmenti 30 sekundit	Harjake iga segmenti 30 sekundit
		 <p>seejärel harjake segmente 5 ja 6 kumbagi 15 sekundit, et esihambaid poleerida ja need säravamaks muuta.</p> 	 <p>seejärel harjake segmente 5, 6 7 ja 8 iga 15 sekundit, et igemeid õrnalt stimuleerida ja masseerida.</p> 

BrushSynci tehnoloogia



BrushSynci tehnoloogia võimaldab harjapeal käepidemega suhelda mikrokiibi abil. Harjapea allosas olev sümbol  näitab, et harjapea on varustatud selle tehnoloogiaga.

BrushSynci tehnoloogia võimaldab:

- Harjapea väljavahetamise meeldetuletus

Philips Sonicare pakub laia valikut nutikaid harjapäid, mis on varustatud BrushSynci tehnoloogiaga. Meie hambaharja harjapeade täisvalikuga tutvumiseks ja teile kõige paremini sobiva harjapea leidmiseks minge lisateabe saamiseks aadressile www.philips.com/toothbrush-heads.

Omadused

- Surveanduri tagasiside
- Quadpacer
- Harjapea väljavahetamise meeldetuletus
- EasyStart
- SmarTimer

Surveanduri tagasiside

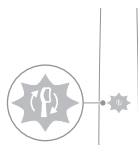

Sonicare'i hambahari mõõdab survet, mida te harjamisel avaldate, et kaitsta igemeid ja hambaid kahjustuste eest. Kui avaldate liiga tugevat survet, muudab käepide vibreerimist ja harjapea väljavahetamise meeldetuletuse märgutuli vilgub kollaselt, kuni te survet vähendate.

Märkus. Toote ostmisel on surveandur sisse lülitatud. Selle funktsiooni väljalülitamiseks (vaadake „Funktsioonide sisse- ja väljalülitamine“).

QuadPacer

QuadPacer on intervalltaimer, mis aitab kogu suu ühtlaselt puhtaks harjata, jagades suu neljaks osaks.

Harjapea väljavahetamise meeldetuletus

Philips Sonicare on varustatud BrushSynci tehnoloogiaga, mis jälgib harjapea kulumist.

Märkus. See funktsioon töötab ainult BrushSynci tehnoloogiaga varustatud Philipsi Sonicare'i nutikate harjapeadega.

- 1 Uue nutika harjapea esmakordsel otsapanemisel tuvastab käepide, et teil on BrushSynci tehnoloogiaga Philipsi harjapea, ja hakkab harjapea kulumist jälgima.

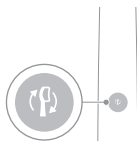

- 2 Olenevalt harjamissurve ja harjapea kasutamise kogusajast jälgib käepide harjapea kulumist ning määrab optimaalse aja, mille järel harjapea välja vahetada. See funktsioon tagab hammaste parima puhastuse ja hoolduse.
- 3 Kui harjapea väljavahetamise meeldetuletuse märgutuli süttib kollaselt, tuleb harjapea välja vahetada.

Kõigil uutel nutikatel harjapeadel on harjapea väljavahetamise meeldetuletuse funktsioon ostes sisse lülitatud. Harjapea väljavahetamise meeldetuletuse väljalülitamiseks vt jaotist „Funktsioonide sisse- ja väljalülitamine“.

EasyStart

Sellel Philips Sonicare'i mudelil on EasyStarti funktsioon sisse lülitatud. Philips Sonicare'iga harjumiseks suurendab EasyStarti funktsioon järk-järgult esimese 14 harjamise jooksul võimsust.

Lahtiütlus

Kui Philips Sonicare'i hambaharja kasutatakse kliinilistes uuringutes, tuleb seda kasutada režiimil Clean suure intensiivsusega, käepide peab olema täielikult laetud ja EasyStarti funktsioon välja lülitatud.

EasyStarti väljalülitamine (vaadake „Funktsioonide sisse- ja väljalülitamine“).

SmarTimer

SmarTimer annab märku harjamistsükli lõpetamisest, lülitades hambaharja harjamistsükli lõpus automaatselt välja.

Hambaarstid soovitavad harjata hambaid vähemalt kaks minutit kaks korda päevas.

Märkus. Kui vajutate pärast harjamise alustamist toitenuppu, siis hambahari seiskub. Pärast 30 sekundi pikkust pausi SmarTimer lähtestatakse.

Funktsioonide sisse- ja väljalülitamine

Järgmisi hambaharja funktsioone on võimalik sisse ja välja lülitada:

- EasyStart
- Harjapea väljavahetamise meeldetuletus
- Surveanduri tagasiside

Märkus. Harjapea väljavahetamise meeldetuletuse saate sisse või välja lülitada ainult siis, kui käepidemel on nutikas harjapea.

Samm 1: Pange käepide vooluvõrku ühendatud laadimisalusele.



Samm 2: Vajutage ja hoidke toitenuppü järgmiselt:

EasyStart	Harjapea väljavahetamise meeldetuletus	Surveanduri tagasiside
-----------	--	------------------------

kuni 3 sekundit	kuni 5 sekundit	kuni 7 sekundit
-----------------	-----------------	-----------------



Samm 3: Vabastage toitenupp, kui kuulete järgmist:

1 piiks	1 piiks ja siis 2 piiksu	1 piiks, 2 piiksu ja siis 3 piiksu
---------	--------------------------	------------------------------------

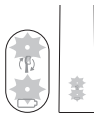

Kui aku märgutuli ja harjapea väljavahetamise meeldetuletuse märgutuli vilguvad roheliselt kaks korda ja kostab kolm tooni madalast kuni kõrgeeni, siis on funktsioon sisse lülitatud.

VÕI

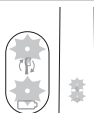

Kui aku märgutuli ja harjapea väljavahetamise meeldetuletuse märgutuli vilguvad kollaselt ühe korra ja kostab kolm tooni madalast kuni kõrgeeni, siis on funktsioon välja lülitatud.

UV-puhasti

Märkus. Kaasasolevad tarvikud võivad varieeruda vastavalt ostetud mudelile.

UV-puhastiga saab harjapead puhastada pärast iga kasutamist.

Ühendage puhasti lahti, lõpetage selle kasutamine ja helistage klienditoe telefonile, kui juhtub järgnev.

- UV-lamp jääb põlema, kui uks on lahti.
- Puhasti klaas puruneb või eemaldub.
- Puhasti suitseb või toodab töötamise ajal kõrbemislõhna.

Märkus. UV-kiirgus võib olla kahjulik inimese silmadele ja nahale. Seda seadet tuleb alati hoida lastele kättesaamatus kohas.

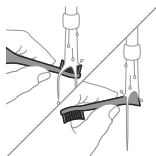

- 1 Pärast harjamist loputage harjapead ja raputage liigne vesi maha.

Hoiatus! Veenduge, et harjapealt oleks kork ära võetud, kui harjapead puhastis puhastatakse.



- 2 Pange sõrm puhasti luugi ülaosas olevasse süvendisse ja tõmmake luuk lahti.

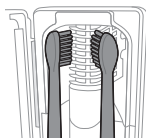

- 3 Asetage harjapea ühte kahest puhastis olevast kinnitusest, nii et harjased on lambi poole.

Märkus. Kasutage puhastit ainult Philips Sonicare'i klõpsatusega kinnituvate harjapeade puhastamiseks.

Märkus. Ärge kasutage puhastit Philips Sonicare for Kids harjapeade puhastamiseks.

- 4 Veenduge, et puhasti on sobiva pingega töötavasse vooluvõrku ühendatud.

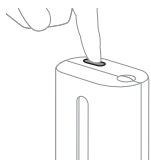

- 5** UV-puhastussükli alustamiseks sulgege uks ja vajutage korra rohelist toitenuppu.

Märkus. Puhasti lülitub sisse vaid siis, kui luuk on korralikult suletud.

Märkus. Puhasti lülitub välja, kui ukse puhastussükli ajal avate.

Märkus. Puhasti tsükkel kestab umbes 10 minutit ja lülitub siis automaatselt välja.

Puhasti töötab, kui vaateaknast on näha valguskuma.

Laadimine ja aku laetustase

Philips Sonicare'i täislaetud hambaharja kasutuskestus on vähemalt 28 kaheminutilist harjamisseansi (14 päeva, kui kasutatakse kaks korda päevas). Aku märgutuli näitab aku laetust pärast kaheminutilise harjamisseansi lõpetamist, hambaharja pausi peale panemisel või laadimise ajal.

Märkus. Enne esmakordset kasutamist võib aku täislaadimiseks kuluda kuni 24 tundi, kuid saate Philips Sonicare'i hambaharja kasutada ka enne, kui see on täielikult laetud.

Laadimine

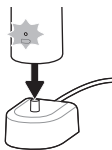

Laadimine laadijal või UV-puhastil

- 1 Pange laadija või puhasti pistikupessa.
- 2 Pange käepide laadijale või puhastile.
 - Kui käepide on õigesti asetatud, teeb käepide kaks lühikest piiksu.
 - Aku laetuse märgutuli vilgub hambaharja laadimise ajal.
 - Kui käepide on laadijal täis laetud, põleb aku märgutuli 30 sekundit roheliselt ja kustub siis.

Aku olek

Aku olek (käepide on vooluvõrku ühendatud laadijal).

Kui käepide on pandud laadijale, näitab aku märgutuli aku laetust.

Aku olek	Aku märgutuli
Laadimine	Vilgub roheliselt
Täis	Pidev roheline 30 sekundit ja lülitub siis välja.

Aku laetus (kui käepide ei ole laadijal)

Kui hambahari on sisse lülitatud, näitab käepideme allosas olev aku märgutuli aku laetust.

Aku olek	Aku märgutuli	Heli
Täis	Pöleb roheliselt	-
Osaliselt täis	Vilgub roheliselt	-
Madal	Vilgub kollaselt	Käepide teeb pärast harjamist kolm piiksu
Tühi	Vilgub kollaselt	Käepide teeb pärast harjamist kaks viiepiiksulist seeriat

Märkus. Kui akut ei kasutata, lülitub aku märgutuli energia säästmiseks välja.

Märkus. Kui aku on täiesti tühi, siis lülitub hambahari välja. Pange hambahari laadimiseks laadijale.

Märkus. Aku täieliku laetuse tagamiseks võite hambaharja, mida parasjagu ei kasutata, hoida laadijal.

Puhastamine

Hambaharja käepide

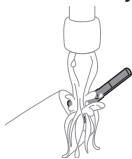

- 1 Eemaldage harjapea ja loputage metallvõlli sooja veega. Kontrollige, et harjal ei oleks hambapasta jääke.

Ettevaatust! Ärge vajutage metallvarre kummitihendile terava esemega, kuna see võib tihendit kahjustada.

- 2 Pühkige kogu käepideme pinda niiske lapiga.

Märkus. Liigse vee eemaldamiseks ei tohi käepidet vastu kraanikaussi koputada.

Harjapea

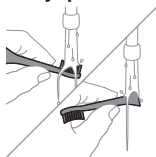

- 1 Loputage harjapead ja harjaseid pärast iga kasutamist.
- 2 Võtke vähemalt kord nädalas harjapea käepideme küljest lahti ja loputage ühenduskohta sooja veega. Loputage reisikatet nii tihti kui vajalik.

Laadija

- 1 Võtke laadija alati seinakontaktist välja, kui hakkate seda puhastama.
- 2 Pühkige kogu käepideme pinda niiske lapiga.

Reisivutlar

Loputage sooja veega ja puhastage reisivutlari sisemust niiske lapiga.

Puhasti puhastamine

Hoiatus. Ärge kastke puhastit vette ega loputage kraani all.

Hoiatus. Ärge puhastage puhastit, kui UV-lamp on kuum.

Parima efektiivsuse tagamiseks on soovitatav puhastit kord nädalas puhastada.

- 1 Ühendage puhasti vooluvõrgust lahti.

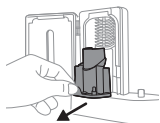

- 2 Tõmmake tilgapüüdur otse välja. Loputage tilgapüüdur ja pühkige see niiske lapiga puhtaks.
- 3 Puhastage kõiki sisepindu niiske lapiga.
- 4 Eemaldage UV-lambi eest kaitsekate.

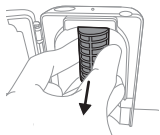

Kaitsekatte eemaldamiseks hoidke fiksaatorite kõrval olevatest külgedest kinni, suruge õrnalt ja tõmmake kaitsekate välja.

- 5 Eemaldage UV-lamp.
Lambipirni eemaldamiseks võtke sellest kinni ja tõmmake see metallkinnitusest välja.
- 6 Puhastage kaitsekatet ja UV-lambipirni niiske lapiga.
- 7 Paigaldage UV-lamp tagasi.
Lambi tagasipanemiseks joondage lambi alaosa metallkinnitusega ja lükake lamp kinnitusse.
- 8 Pange kaitsekate tagasi.
Kaitsekatte tagasipanemiseks joondage kate kõrvald UV-lambi juures oleva peegelpinna süvenditega. Lükake kate otse puhastil olevatesse pesadesse.
- 9 Pange tilgapüüdur UV-puhastisse tagasi.
- 10 Pärast puhastamist veenduge, et puhasti on täiesti kuiv, enne kui selle vooluvõrku ühendate.

Hoiustamine

Kui te ei kavatse toodet pikemat aega kasutada, eemaldage see seinakontaktist, puhastage ning pange hoiule jahedasse ja kuiva kohta, eemale otsesest päikesevalgusest.

Osade vahetamine

Parima tulemuse saamiseks vahetage Philips Sonicare'i harjapead iga kolme kuu järel. Kasutage üksnes Philips Sonicare'i varuharjapäid.

Mudeli numbri asukoht

Mudelinumbri (HX64XX, HX68XX) leiate Philips Sonicare'i hambaharja käepideme alt.

Garantii ja tootetugi

Kui vajate teavet või abi, külastage Philipsi veebilehte www.philips.com/support või lugege läbi üleilmne garantiileht.

Garantiiga seotud piirangud

Garantii ei hõlma järgmist:

- Suhu minevad tarvikud, sealhulgas harjapead ja otsakud.
- Tootja heakskiiduta varuosade või harjapeade kasutamisest põhjustatud kahjustused.
- Kahjustus, mille on põhjustanud seadme otstarbele mittevastav või vale kasutamine, hooldamata jätmine, muutmine või volitamata parandamine.
- Normaalne kulumine ja kahjustumine, sealhulgas täkked, kriimud, hõõrdumine, värvimuutused või luitumine.
- UV-lambipirn.

Taaskasutus



- See sümbol tähendab, et elektritooteid ja akusid ei tohi visata tavaliste olmejäätmete hulka.
- Järgige oma riigi elektritoodete ja akude lahuskogumist reguleerivaid eeskirju.
- Puhasti UV-lamp sisaldab elavhõbedat. UV-lampi ei tohi kasutuskestuse lõppemisel ära visata koos tavaliste olmejäätmetega. Viige see ettenähtud kogumiskohta.
- Teave REACH ainete kohta, sisalduvad Philipsi toodetes, leiab aadressilt www.philips.com/REACH

Taaslaetava aku eemaldamine

Sisseehitatud laetava aku peab toote äraviskamisel eemaldama kvalifitseeritud spetsialist. Sisseehitatud laetavate akude eemaldamise juhised leiате veebilehelt www.philips.com/support.

Aku eemaldamine

Akupatarei eemaldamiseks vajate rätikut või riiet, haamrit ja lapiku peaga peaga (tavalist) kruvikeerajat. Järgige allkirjeldatud toimingute läbiviimisel elementaarseid ohutusnõudeid.

- 1 Laetava aku täielikuks tühjendamiseks eemaldage käepide laadijalt, lülitage hambahari sisse ja laske sel kuni seiskumiseni töötada. Korrake seda sammu, kuni hambaharja ei saa enam sisse lülitada.
- 2 Võtke harjapea otsast ja kõrvaldage kasutuselt. Katke kogu käepide käteräti või lapiga.

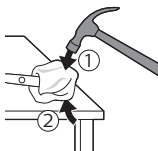

- 3 Hoidke ühe käega käepideme ülasest ja lööge vastu käepideme korpust (umbes 1 cm kauguselt alaservast). Otsakorgi vabastamiseks lööge haamriga tugevalt vastu kõiki nelja külge.

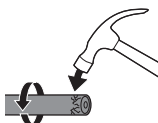

Märkus. Võib juhtuda, et sisemiste plöksühenduste vabastamiseks tuleb otsale lüüa mitu korda.

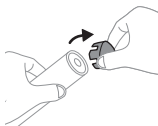

- 4 Eemaldage hambaharja käepidemelt otsakork. Kui otsakork ei taha korpuse küljest lahti tulla, korrake sammu 3, kuni otsakork lahti tuleb.

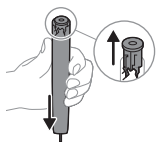

- 5 Hoidke käepidid tagurpidi ja vajutage võlli vastu kõva pinda. Kui sisemised komponendid ei taha korpuse küljest lahti tulla, korrake sammu 3, kuni sisemised komponendid lahti tulevad.

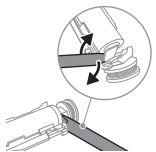

- 6 Suruge kruvikeeraja aku ja sisemiste komponentide alumises osas oleva musta raami vahele. Seejärel kangutage kruvikeerajat akust eemale, et musta raami põhi katki murda.
- 7 Akut ja rohelist trükkplaati ühendava metallklemmi vabastamiseks suruge kruvikeeraja aku alumise osa ja musta raami vahele. Nii tuleb aku alumine osa raami küljest lahti.

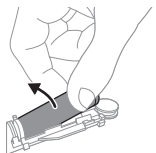

- 8 Võtke akust kinni ja tõmmake teistest sisemistest komponentidest eemale, et vabastada teine metallklemm.

Ettevaatust! Sõrmevigastuste vältimiseks pidage meeles, et akuklemmide servad on teravad.

- 9 Katke aku kontaktid teibiga, et vältida jääklaengust põhjustatud lühist.

Nüüd saab laetava aku ringlusse võtta ja ülejäänud toote nõuetekohaselt kasutuselt kõrvaldada.



Märkus. Seadme eluea lõpus ärge visake seadet tavalise olmeprügi hulka, vaid viige ümbertöötlemiseks ametlikku kogumispunkti. Nii toimides aitate säästa keskkonda.

Introducción

¡Te damos la bienvenida a la familia Philips Sonicare! Este cepillo de dientes le permite obtener una mayor eliminación de placa, dientes más blancos y encías más sanas. Gracias a la combinación de la suave tecnología sónica y las funciones clínicamente desarrolladas y comprobadas de Sonicare, puede estar seguro de que obtendrá los mejores resultados de limpieza en todo momento.

Más asistencia y registro del producto están disponibles en: www.philips.com/support.

Información de seguridad importante

Utilice este producto solo para su finalidad prevista. Antes de utilizar el producto y sus baterías y accesorios, lea atentamente esta información importante y consérvela por si necesitara consultarla en un futuro. Un uso indebido puede provocar peligros o lesiones graves.

Advertencias

- Mantenga el cargador, el estuche de viaje y el higienizador por rayos UV alejados del agua.
- Después de la limpieza, asegúrese de que el cargador, el estuche de viaje y el higienizador por rayos UV estén totalmente secos antes de conectarlos a la toma de corriente.
- Este aparato puede ser usado por niños y personas con capacidad física, psíquica o sensorial reducida y por quienes no tengan los conocimientos y la experiencia necesarios, si han sido supervisados o instruidos acerca del uso del aparato de forma segura y siempre que sepan los riesgos que conlleva su uso. Los niños no deben limpiar el aparato ni realizar tareas de mantenimiento sin supervisión.
- No permita que los niños jueguen con el aparato.
- Utilice únicamente accesorios o consumibles originales de Philips. Si se han suministrado, utilice únicamente el cable USB y la unidad fuente de alimentación USB originales.

- Este aparato no contiene piezas manipulables por el usuario. Si el aparato está dañado, deje de usarlo y póngase en contacto con el Servicio de Atención al Cliente de su país (consulte "Garantía y asistencia").
- Si el cable USB o la unidad fuente de alimentación USB están dañados, deje de utilizarlos.
- No utilice el cargador, el estuche de viaje ni el higienizador por rayos UV al aire libre ni cerca de superficies calientes.
- No lave ninguna pieza del producto en el lavavajillas.
- Este aparato ha sido diseñado únicamente para limpiar los dientes, las encías y la lengua.
- Mantenga el higienizador por rayos UV fuera del alcance de los niños en todo momento.
- Deje de utilizar el higienizador por rayos UV si la lámpara/LED de rayos UV permanece encendida o cuando el higienizador por rayos UV esté abierto. La luz UV puede ser perjudicial para los ojos y la piel de las personas.
- Utilice el higienizador únicamente con la pantalla protectora colocada en su lugar.
- No toque la lámpara de rayos UV del higienizador por rayos UV cuando esté caliente.
- No utilice un cabezal de cepillo si tiene las cerdas aplastadas o curvadas. Sustituya el cabezal del cepillo cada tres meses o antes si aparecen signos de desgaste.
- Evite el contacto directo con los productos que contengan aceites esenciales o aceite de coco. El contacto puede provocar el desplazamiento de las cerdas.
- La altitud máxima de uso es de 4500 metros.

ADVERTENCIAS MÉDICAS

- Deje de utilizar el aparato y consulte a su dentista o médico si se produce un sangrado excesivo después del uso, si el sangrado continúa después de 1 semana de uso o si experimenta molestias o dolor.
- Consulte a su dentista antes de utilizar este aparato si ha sufrido cirugía oral o de las encías en los 2 últimos meses.

- Si lleva un marcapasos o cualquier otro dispositivo implantado, consulte con su médico o con el fabricante del dispositivo antes de utilizar el aparato.
- Si tiene alguna duda médica, consulte a su médico antes de utilizar este aparato.
- Se trata de un aparato de higiene personal y no ha sido concebido para su uso en múltiples pacientes de clínicas o instituciones.

Instrucciones de seguridad sobre baterías

- Este aparato contiene baterías que solo deben extraerlas personas cualificadas.
- Utilice este producto solo para su finalidad prevista. Antes de utilizar el producto y sus baterías y accesorios, lea atentamente esta información y consérvela por si necesitara consultarla en un futuro. Un uso indebido puede provocar peligros o lesiones graves. Los accesorios suministrados pueden variar según los diferentes productos.
- Utilice únicamente accesorios y consumibles originales de Philips. Utilice únicamente la unidad de alimentación TCBxxxx (valores nominales de entrada: 100 V - 240 V~; 50/60 Hz; 1,5 W), HX6100 (valores nominales de entrada: 100 V - 240 V~; 50/60 Hz; 1,4 W), HX6110 (valores nominales de entrada: 100 V - 240 V~; 50/60 Hz; 1,5 W), HX6160 (valores nominales de entrada: 100 V - 240 V~; 50/60 Hz; 6 W), WAAxxxx (valores nominales de entrada: 100 V - 240 V~; 50/60 Hz; 3,5 W).
- Mantenga el producto y las baterías lejos del fuego y no los exponga a la luz directa del sol ni a altas temperaturas.
- Si el producto se calienta en exceso, emite algún olor, cambia de color o tarda más de lo habitual en cargarse, deje de cargarlo y usarlo y póngase en contacto con Philips.
- No coloque los productos y sus baterías en hornos microondas o en cocinas de inducción.

- Para evitar que las baterías se calienten o liberen sustancias tóxicas o peligrosas, no abra, modifique, perforo, dañe ni desmonte el producto ni la batería. No cortocircuite ni sobrecargue las baterías ni las cargue con la polaridad invertida.
- Las baterías que contiene este aparato no se pueden sustituir. Al finalizar la vida útil de la batería, el producto se debe desechar correctamente (consulte la sección sobre reciclaje).
- Si las baterías están dañadas o tienen fugas, evite el contacto con la piel o los ojos. Si esto ocurre, enjuague inmediatamente a fondo con agua y busque atención médica.
- Al manipular las baterías, asegúrese de que sus manos, el producto y las baterías estén secos.
- Carga y utiliza el producto a una temperatura de 0 °C a 40 °C.
- Para evitar cortocircuitos accidentales de las baterías después de la extracción, no deje que los terminales de la batería entren en contacto con objetos metálicos (por ejemplo, monedas, horquillas, anillos). No envuelva las baterías en papel de aluminio. Coloque cinta adhesiva en los terminales de las baterías o introduzca las baterías en una bolsa de plástico antes de desecharlas.
- Este aparato contiene una batería de iones de litio recargable. DEBE RECICLARSE O DESECHARSE ADECUADAMENTE.

Condiciones de almacenamiento y transporte

Temperatura de -10 °C a 60 °C. .

Campos electromagnéticos (CEM)

Este aparato Philips cumple los estándares y las normativas aplicables sobre exposición a campos electromagnéticos.

Directiva de equipo radioeléctrico

Por la presente, Philips declara que los cepillos de dientes eléctricos con equipo de radio tipo (Bluetooth, NFC) cumplen la Directiva 2014/53/UE.

- La interfaz de radiofrecuencia Bluetooth funciona a 2,4 GHz en los productos donde sea aplicable.
- La potencia de salida máxima del aparato Bluetooth es de 3 dBm.
- La interfaz de radiofrecuencia NFC funciona a 13,56 MHz en los productos donde sea aplicable.
- El equipo transmite una potencia de radiofrecuencia máxima de 30,16 dBm.

El texto completo de la declaración de conformidad de la UE se encuentra disponible en la siguiente dirección de internet: **www.philips.com/support**.

Nota: Las características de los distintos modelos pueden variar. Es posible que algunos modelos no dispongan de Bluetooth o NFC.

Pieza de la fuente de alimentación desmontable: "xxxxx" indica el número de modelo de los cargadores aprobados para el uso. (TCBxxxx, HX6100, HX6110, HX6160 o WAAxxxx)

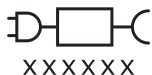

Este símbolo significa que es necesario leer las instrucciones de uso antes de empezar a utilizar el aparato.

Uso indicado

Los cepillos de dientes eléctricos ProtectiveClean están diseñados para eliminar la placa y los restos de alimentos de los dientes con el fin de reducir las caries y mejorar y mantener la higiene bucal. Los cepillos de dientes eléctricos ProtectiveClean están diseñados para uso personal. Los niños deben usarlos bajo la supervisión de un adulto.

Su Philips Sonicare (Fig 1.)

- 1 Mango
- 2 Botón de encendido/apagado

- 3 Botón de modo
- 4 Indicador de modo
- 5 Recordatorio de sustitución del cabezal de cepillado
- 6 Indicador de batería

Accesorios:

- 7 Tapa del cabezal del cepillo
- 8 Cabezales de cepillo inteligentes
- 9 Base de carga
- 10 Estuche de viaje
- 11 Higienizador por rayos UV y cargador

Nota: Los accesorios incluidos pueden variar según el modelo adquirido.

Antes de empezar

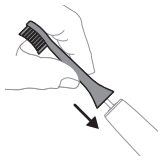

- 1 Alinee el cabezal del cepillo de manera que las cerdas apunten en la misma dirección que la parte frontal del mango.



- 2 Presione firmemente hacia abajo el cabezal de cepillado sobre el eje metálico hasta que deje de avanzar.

Nota: Es normal que haya un pequeño espacio entre el cabezal de cepillado y el mango.

Uso del cepillo de dientes Philips Sonicare

Al usar el cepillo de dientes Sonicare por primera vez, es normal sentir más vibración que al usar un cepillo de dientes no eléctrico. Es común que quienes lo utilizan por primera vez apliquen demasiada presión. Aplica solo una presión ligera y deja que el cepillo de dientes haga el cepillado por ti. Sigue las instrucciones de cepillado que se indican a continuación para disfrutar de una experiencia perfecta. Para ayudarte en el cambio a tu nuevo cepillo de dientes eléctrico Sonicare, este viene con la función EasyStart activada. Esta función aumenta gradualmente la potencia a lo largo de los primeros

14 cepillados para ayudarte a acostumbrarte al cepillo de dientes Philips Sonicare.

Instrucciones de cepillado



- 1 Moja las cerdas y aplica una pequeña cantidad de pasta de dientes.

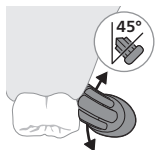

- 2 Coloque las cerdas del cepillo de dientes sobre los dientes formando un ángulo de 45 grados y presione firmemente para que las cerdas alcancen la línea de la encía o se queden ligeramente por debajo de la encía.

Nota: Mantenga la parte central del cepillo en contacto con los dientes en todo momento.

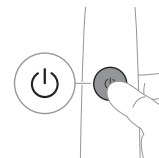

- 3 Pulse el botón de encendido/apagado para encender Philips Sonicare.

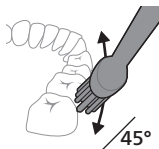

- 4 Coloque suavemente las cerdas sobre los dientes y en la línea de la encía. Desplace suavemente el cabezal del cepillo por todos los dientes con un pequeño movimiento hacia delante y hacia atrás, de forma que las cerdas más largas lleguen a los espacios interdientales. Continúe con este movimiento durante el ciclo de cepillado.

Nota: Las cerdas pueden ensancharse ligeramente. No se recomienda frotar como lo haría con un cepillo de dientes manual.

Nota: Si aplica demasiada presión, la vibración del mango cambia y el piloto de recordatorio de sustitución del cabezal de cepillado parpadea en ámbar.

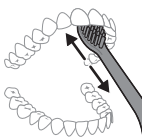

- 5 Para limpiar la superficie interior de los dientes anteriores, incline el mango del cepillo y colóquelo en posición semivertical. Realice varias pasadas superpuestas en vertical en cada diente.
- 6 Tras completar el ciclo de cepillado, emplee un tiempo adicional para cepillar la superficie de masticación de los dientes y las zonas donde se forman manchas. También puede cepillarse la lengua con el cepillo de dientes encendido o apagado, como prefiera.

Nota: El uso del cepillo de dientes Philips Sonicare es seguro sobre aparatos correctores (los cabezales de cepillado se desgastan antes cuando se utilizan sobre aparatos correctores) y restauraciones dentales (empastes, coronas, carillas), siempre que estén bien adheridos y no corran peligro.

QuadPacer



Para asegurar el cepillado uniforme de toda la boca, divide la cavidad bucal en 4 secciones con la función QuadPacer. QuadPacer divide el tiempo de cepillado en cuatro segmentos iguales e indica cuándo debes pasar al área siguiente. Los segmentos se indican con una breve pausa en la vibración. El cepillo de dientes se detiene automáticamente al finalizar la sesión de cepillado.

Nota: Puedes añadir tiempo con los modos White o Gum Care.

Modos

El cepillo de dientes eléctrico dispone de hasta 3 modos: Clean, White y Gum Care (solo en determinados modelos). Para cambiar de modo, pulsa el botón de modo mientras el cepillo de dientes está apagado.

	Clean	Blanco	Gum Care
Ventaja	Para una limpieza diaria excepcional	Elimina las manchas superficiales	Masajea suavemente las encías
Tiempo total de cepillado	2 minutos	2 minutos y 30 segundos	3 minutos
Modo de cepillarse	Cepilla cada segmento durante 30 segundos.	cepille cada segmento durante 30 segundos	cepille cada segmento durante 30 segundos
		 <p>luego cepilla los segmentos 5 y 6 durante 15 segundos cada uno para dar brillo y pulir los dientes frontales.</p> 	 <p>después cepilla los segmentos 5, 6, 7 y 8 durante 15 segundos cada uno para estimular y masajear suavemente las encías.</p> 

Tecnología BrushSync



La tecnología BrushSync permite la comunicación entre el cabezal de cepillado y el mango a través de un microchip. El símbolo  situado en la parte inferior del cabezal de cepillado indica que está equipado con esta tecnología. La tecnología BrushSync permite:

- Recordatorio de sustitución del cabezal de cepillado
- Philips Sonicare ofrece una amplia gama de cabezales de cepillado inteligentes equipados con tecnología BrushSync. Si desea conocer nuestra gama completa de cabezales de cepillado para cepillos de dientes y encontrar su cabezal de cepillado idóneo, vaya a www.philips.com/toothbrush-heads para obtener más información.

Funciones

- Respuesta del sensor de presión
- QuadPacer
- Recordatorio de sustitución del cabezal de cepillado
- EasyStart
- SmarTimer

Respuesta del sensor de presión

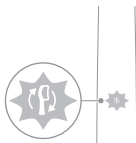

Su cepillo de dientes Sonicare mide la presión que se aplica durante el cepillado para proteger sus encías y dientes de cualquier daño.

Si aplica una presión excesiva, la vibración del mango cambia y el icono de recordatorio de sustitución del cabezal de cepillado parpadea en ámbar hasta que reduce la presión.

Nota: Su producto se suministra con el Sensor de presión activado. Para desactivar esta función (consulte "Activar o desactivar funciones").

QuadPacer

El QuadPacer es un temporizador de intervalos que te ayuda a cepillar toda la boca de manera uniforme dividiendo la cavidad bucal en cuatro secciones.

Recordatorio de sustitución del cabezal de cepillado

Philips Sonicare está dotado de la tecnología BrushSync, que hace el seguimiento del desgaste del cabezal de cepillado.

Nota: Esta función solo funciona con cabezales de cepillado inteligentes Philips Sonicare con tecnología BrushSync.

- 1 Cuando acopla un nuevo cabezal de cepillado inteligente por primera vez, el mango reconoce el cabezal de cepillado Philips con tecnología BrushSync y comienza el seguimiento del desgaste del cabezal de cepillado.
- 2 Con el tiempo, según la presión que se aplique y el tiempo total que se haya utilizado el cabezal de cepillado, el mango realiza un seguimiento del desgaste del cabezal de cepillado para determinar el momento óptimo para sustituirlo. Esta función garantiza la máxima limpieza y cuidado de los dientes.
- 3 Cuando el indicador de recordatorio de cambio del cabezal de cepillado se ilumina en ámbar, es necesario cambiar el cabezal de cepillado.

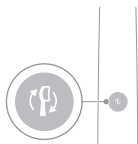

Todos los cabezales de cepillado inteligente se suministran con la función de recordatorio de cambio del cabezal de cepillado activada. Para desactivar el recordatorio de cambio del cabezal de cepillo consulte "Activar o desactivar funciones".

EasyStart

Este modelo de Philips Sonicare se suministra con la función EasyStart activada. La función EasyStart aumenta paulatinamente la potencia a lo largo de los primeros 14 cepillados para ayudarte a acostumbrarte al cepillado con Philips Sonicare.

Descargo de responsabilidad

Para los estudios clínicos, el cepillo de dientes Philips Sonicare debe utilizarse en modo Clean a intensidad alta con el mango completamente cargado y la función EasyStart desactivada.

Para desactivar la función EasyStart (consulte "Activar o desactivar funciones").

SmarTimer

El temporizador SmarTimer indica que el ciclo de cepillado se ha completado apagando de forma automática el cepillo de dientes al finalizar el ciclo de cepillado.

Los dentistas recomiendan cepillarse como mínimo durante dos minutos dos veces al día.

Nota: Si pulsa el botón de encendido una vez iniciado el ciclo de cepillado, el cepillo de dientes se detiene. Tras una pausa de 30 segundos, la función SmarTimer se restablecerá.

Activar o desactivar funciones

Es posible activar o desactivar las funciones siguientes del cepillo de dientes:

- EasyStart
- Recordatorio de sustitución del cabezal de cepillado
- Respuesta del sensor de presión

Nota: Sólo puede activar o desactivar el recordatorio de cambio del cabezal de cepillado cuando haya un cabezal de cepillado inteligente en el mango.

Paso 1: Coloca el mango en el soporte de carga enchufado.

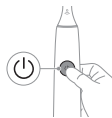

Paso 2: Mantenga pulsado el botón de encendido/apagado durante:

EasyStart

Recordatorio de sustitución del cabezal de cepillado

Respuesta del sensor de presión

Un máximo de 3 segundos

Un máximo de 5 segundos

Un máximo de 7 segundos



Paso 3: Suelte el botón de encendido cuando escuche:

1 pitido

1 pitido y, a
continuación, 2
pitidos1 pitido, 2 pitidos y, a
continuación, 3 pitidos

Si el indicador de la batería y el piloto de recordatorio de sustitución del cabezal de cepillado parpadean en verde 2 veces y oyes 3 tonos de baja a alta intensidad, significa que la función se ha activado.

O bien



Si el indicador de la batería y el piloto de recordatorio de sustitución del cabezal de cepillado parpadean en ámbar una vez y oyes 3 tonos de alta a baja intensidad, significa que la función se ha desactivado.

Higienizador por rayos UV

Nota: Los accesorios incluidos pueden variar según el modelo adquirido.

Con el higienizador por rayos UV puede limpiar el cabezal de cepillado después de cada uso.

Desenchufe el higienizador, deje de utilizarlo y llame al Servicio de Atención al Cliente si:

- La lámpara de rayos UV permanece encendida cuando la puerta está abierta.
- La ventana está rota o se ha desprendido del higienizador.
- El higienizador desprende humo o si hay un olor a quemado mientras está en funcionamiento.

Nota: La luz UV puede ser perjudicial para los ojos y la piel de las personas. Mantenga el aparato fuera del alcance de los niños en todo momento.

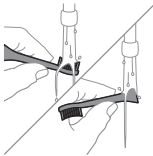

- 1 Después del cepillado, enjuague el cabezal del cepillo y sacúdalo para eliminar el exceso de agua.

Advertencia: Asegúrate de que el cabezal de cepillado no tenga la tapa puesta cuando se esté limpiando en el higienizador.



- 2 Coloque el dedo en el orificio de la puerta situado en la parte superior del higienizador y tire para abrir la puerta.

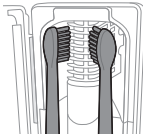

- 3 Coloque el cabezal de cepillado en uno de los dos soportes del higienizador con las cerdas orientadas hacia la lámpara.

Nota: Limpie en el higienizador únicamente cabezales de cepillo fáciles de encajar Philips Sonicare.

Nota: No limpie los cabezales de cepillado Philips Sonicare for Kids en el higienizador.

- 4 Asegúrese de que el higienizador esté enchufado a una toma de corriente activa con el voltaje adecuado.

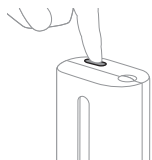

- 5 Cierre la puerta y pulse el botón verde de encendido/apagado una vez para seleccionar el ciclo de limpieza de rayos UV.

Nota: El higienizador solo se puede encender si la puerta está cerrada correctamente.

Nota: El higienizador deja de funcionar si se abre la puerta durante el ciclo de higienización.

Nota: El ciclo de higienización dura 10 minutos aproximadamente y después se apaga automáticamente.

Cuando el higienizador está en funcionamiento, se ve una luz a través de la ventana.

Carga y estado de la batería

Este cepillo de dientes Philips Sonicare está diseñado para durar como mínimo 28 sesiones de cepillado de 2 minutos cada una (14 días si se utiliza dos veces al día) con una batería totalmente cargada. El indicador del nivel de carga de la batería muestra el estado de la batería cuando completa la sesión de cepillado de 2 minutos, al poner en pausa el cepillo de dientes o mientras se carga.

Nota: La batería puede tardar hasta 24 horas en cargarse totalmente antes del primer uso, pero el cepillo de dientes Philips Sonicare se puede utilizar antes de que se haya cargado por completo.

Carga

Carga en el cargador o en el higienizador por rayos UV

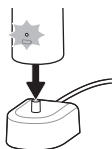

- 1 Enchufe el cargador o higienizador a una toma de corriente.
- 2 Coloque el mango en el cargador o en el higienizador.
 - El mango emite 2 pitidos breves para confirmar que está bien colocado.
 - El piloto del indicador de la batería parpadea para indicar que el cepillo de dientes se está cargando.
 - Cuando el mango esté totalmente cargado en el cargador, el piloto de la batería se iluminará en verde durante 30 segundos y después se apagará.

Estado de la batería

Estado de la batería (mango enchufado al cargador)

Al colocar el mango en el cargador, el indicador de la batería muestra el nivel de la batería.

Estado de la batería	Nivel de batería
Carga	Parpadea en verde
Totalmente cargado	Verde fijo durante 30 segundos y después se apaga

Estado de la batería (cuando el mango no está colocado en el cargador)

Cuando el cepillo de dientes está activo, el indicador de la batería de la parte inferior del mango muestra el nivel de la batería.

Estado de la batería	Nivel de batería	Sonido
Totalmente cargado	Verde fijo	-
Parcialmente cargado	Parpadea en verde	-
Baja	Parpadea en ámbar	El mango emite tres pitidos después del cepillado
Vacío	Parpadea en ámbar	El mango emite dos series de 5 pitidos después del cepillado

Nota: Para ahorrar energía, el indicador de la batería se apagará cuando no lo utilice.

Nota: Cuando la batería está completamente agotada, el cepillo de dientes se apaga. Coloque el cepillo de dientes en el cargador para cargarlo.

Nota: Para mantener la batería totalmente cargada en todo momento, puede colocar el cepillo de dientes en el cargador cuando no lo utilice.

Limpieza

Mango del cepillo de dientes

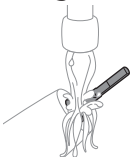

- 1 Quite el cabezal del cepillo y enjuague la zona del eje metálico con agua caliente. Asegúrese de eliminar todos los restos de pasta de dientes.

Precaución: No empuje la junta de goma del eje metálico con ningún objeto afilado, ya que podría dañarla.

- 2 Utilice un paño húmedo para limpiar la superficie del mango.

Nota: No golpee el mango contra el fregadero para eliminar el exceso de agua.

Cabezal de cepillado

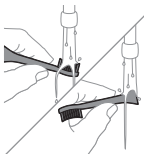

- 1 Enjuague siempre el cabezal y las cerdas después de cada uso.
- 2 Extraiga el cabezal del cepillo del mango y enjuague la conexión del cabezal al menos una vez a la semana con agua tibia. Enjuague el capuchón tan a menudo como sea necesario.

Cargador

- 1 Desenchufe el cargador antes de limpiarlo.
- 2 Limpie la superficie del cargador con un paño húmedo.

Estuche de viaje

Enjuague con agua tibia y utilice un paño húmedo para limpiar el interior del estuche de viaje.

Limpieza del higienizador

Advertencia: No sumerja el higienizador en agua ni lo enjuague bajo el grifo.

Advertencia: No limpie el higienizador si la lámpara de rayos UV está caliente.

Para una mayor eficacia, le aconsejamos que limpie el higienizador una vez a la semana.

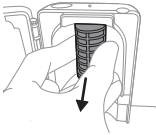

- 1 Desenchufe el higienizador.
- 2 Extraiga la bandeja de goteo. Enjuáguela y límpiela con un paño húmedo.
- 3 Limpie todas las superficies interiores con un paño húmedo.
- 4 Extraiga la pantalla protectora situada delante de la lámpara de rayos UV.

Para extraer la pantalla, tome los bordes que hay junto a los cierres, apriete ligeramente y tire de la pantalla protectora.

- 5 Quite la lámpara de rayos UV.
Para quitar la lámpara de rayos UV, agárrela y sáquela del casquillo metálico.
- 6 Limpie la pantalla protectora y la lámpara de rayos UV con un paño húmedo.
- 7 Vuelva a colocar la lámpara de rayos UV.
Para volver a colocar la lámpara, alinee la parte inferior de la misma con el casquillo metálico y empújela para introducirla en el mismo.
- 8 Vuelva a colocar la pantalla protectora.
Para volver a insertar la pantalla, alinee los salientes de la pantalla protectora con las ranuras de la superficie reflectora que hay a ambos lados de la lámpara de rayos UV. Empuje la pantalla contra las ranuras del higienizador.
- 9 Vuelva a colocar la bandeja de goteo en el higienizador UV.
- 10 Después de limpiarlo, asegúrese de que el higienizador esté completamente seco antes de enchufarlo a la red eléctrica.

Almacenamiento

Si no va a utilizar el producto durante un período de tiempo prolongado, desenchúfelo de la toma de corriente, límpielo y guárdelo en un lugar fresco, seco y alejado de la luz directa del sol.

Sustitución

Sustituya los cabezales de Sonicare cada 3 meses para conseguir unos resultados óptimos. Utilice solo los cabezales de cepillado de recambio de Philips Sonicare.

Cómo localizar el número de modelo

Busca el número de modelo (HX64XX, HX68XX) en la base del mango del cepillo de dientes Philips Sonicare.

Garantía y asistencia

Si necesita asistencia o información, visite www.philips.com/support o lea el folleto de garantía internacional.

Exclusiones de la garantía

No están cubiertos por la garantía:

- Accesorios que se utilizan en la boca, incluidos los cabezales de cepillado y las boquillas.
- Deterioros causados por piezas de repuesto no autorizadas o cabezales de cepillado no autorizados.
- Deterioros causados por uso inapropiado, abusos, negligencias, alteraciones o reparaciones no autorizadas.
- Desgaste normal, incluidos arañazos, desportilladuras, abrasiones, decoloraciones o pérdida gradual del color.
- Lámpara de rayos UV.

Reciclaje



- Este símbolo significa que los productos eléctricos y las baterías no se deben eliminar como residuos domésticos corrientes sin clasificar.
- Siga la normativa de su país sobre recolección selectiva de productos eléctricos y baterías.
- La lámpara de rayos UV del higienizador contiene mercurio. No tire la lámpara de rayos UV con la basura doméstica normal al final de su vida útil. Llévela a un punto de recogida oficial para su reciclado.

- Puede encontrar información sobre las sustancias REACH que contienen los productos Philips en www.philips.com/REACH

Peso con pila incluida.

Cómo extraer la batería recargable

La batería recargable incorporada debe ser retirada por un profesional cualificado cuando se desecha el producto. Puede consultar las instrucciones de eliminación de baterías recargables incorporadas en www.philips.com/support.

Extracción de la batería recargable

Para extraer la batería recargable, utilice una toalla o un paño, un martillo y un destornillador plano normal. Tenga en cuenta las medidas de seguridad básicas cuando siga los procedimientos descritos a continuación.

- 1 Para agotar la carga de la pila recargable, quite el mango del cargador, encienda el cepillo de dientes y déjelo funcionar hasta que se detenga. Repita este paso hasta que ya no se pueda encender el cepillo de dientes.
- 2 Retire y deseche el cabezal del cepillo. Cubra todo el mango con una toalla o un paño.

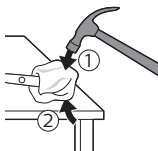

- 3 Sujete la parte superior del mango con una mano y golpee la carcasa del mango a 1,27 cm por encima del extremo inferior. Golpee firmemente con un martillo los cuatro lados para expulsar la tapa.

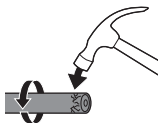

Nota: Es posible que tenga que golpear el extremo varias veces para romper las conexiones internas.

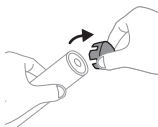

- 4 Retire la tapa del mango del cepillo. Si la tapa no se libera fácilmente de la carcasa, repita el paso 3 hasta que la tapa se suelte.

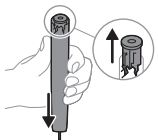

- 5 Sujete el mango boca abajo, presione el eje hacia abajo sobre una superficie dura. Si los componentes internos no se sueltan de la carcasa con facilidad, repita el paso 3 hasta que lo hagan.

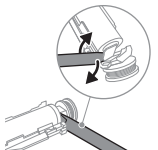

- 6 Introduzca el destornillador entre la batería y el marco negro de la parte inferior de los componentes internos. A continuación haga palanca con el destornillador hacia el exterior de la batería para romper la parte inferior del marco negro.

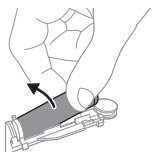

- 7 Inserte el destornillador entre la parte inferior de la batería y el marco negro para romper la pestaña metálica que conecta la batería con la placa de circuito impreso de color verde. Esto separará el extremo inferior de la batería del marco negro.
- 8 Agarre la batería y tire de ella separándola de los componentes internos para romper la segunda pestaña metálica de la batería.

Precaución: Tenga cuidado con los bordes afilados de las pestañas de la batería para evitar lesiones en los dedos.

- 9 Cubra los contactos de la batería con cinta aislante para evitar cualquier cortocircuito eléctrico provocado por la carga residual de la batería.



La batería recargable ya se puede reciclar y el resto de materiales se pueden desechar de manera adecuada.

Nota: Al final de su vida útil, no tire el aparato junto con la basura normal del hogar. Llévelo a un punto de recogida oficial para su reciclado. De esta manera, ayudará a conservar el medio ambiente.

Introduction

Bienvenue dans l'univers Philips Sonicare. Cette brosse à dents offre une meilleure élimination de la plaque dentaire, des dents plus blanches et des gencives plus saines. La brosse à dents Philips Sonicare combine la technologie sonique et des fonctions à l'efficacité testée en laboratoire pour un nettoyage tout en douceur. Elle vous garantit à chaque fois le meilleur des brossages. Pour enregistrer votre produit et obtenir une aide supplémentaire, connectez-vous à l'adresse : www.philips.fr/support

Informations de sécurité importantes

N'utilisez le produit que pour l'usage auquel il est destiné. Lisez attentivement ces informations importantes avant d'utiliser le produit, les batteries ainsi que les accessoires et conservez-les pour un usage ultérieur. Une mauvaise utilisation peut être dangereuse ou entraîner des blessures graves.

Avertissements

- Évitez tout contact du chargeur, du coffret de voyage et de l'assainisseur UV avec de l'eau.
- Après nettoyage, assurez-vous que le chargeur, le coffret de voyage et l'assainisseur UV sont complètement secs avant de les brancher sur la prise secteur.
- Cet appareil peut être utilisé par des enfants, des personnes dont les capacités physiques, sensorielles ou intellectuelles sont réduites ou des personnes manquant d'expérience et de connaissances, à condition que ces enfants ou personnes soient sous surveillance ou qu'ils aient reçu des instructions quant à l'utilisation sécurisée de l'appareil et qu'ils aient pris connaissance des dangers encourus. Le nettoyage et l'entretien ne doivent pas être effectués par des enfants sans surveillance.
- Les enfants ne doivent pas jouer avec l'appareil.

- Utilisez exclusivement des accessoires ou des consommables de la marque Philips. Utilisez uniquement le câble USB et le bloc d'alimentation USB d'origine (s'ils sont fournis).
- Cet appareil ne contient aucune pièce réparable par l'utilisateur. Si l'appareil est endommagé, cessez de l'utiliser et contactez le Service Consommateurs de votre pays (voir « Garantie et assistance »).
- Si le câble USB ou le bloc d'alimentation USB est endommagé, cessez de l'utiliser.
- N'utilisez pas le chargeur, le coffret de voyage et/ou l'assainisseur UV à l'extérieur ou près de surfaces chauffantes.
- Ne nettoyez aucune pièce du produit au lave-vaisselle.
- Cet appareil a été conçu uniquement pour le brossage des dents, des gencives et de la langue.
- Tenez toujours l'assainisseur UV hors de portée des enfants.
- Cessez d'utiliser l'assainisseur UV si le voyant/l'ampoule UV reste allumé(e) lorsque l'assainisseur UV est ouvert. Les UV peuvent être dangereux pour les yeux et la peau.
- Utilisez l'assainisseur uniquement avec l'écran de protection.
- Ne touchez pas l'ampoule UV de l'assainisseur UV lorsqu'elle est chaude.
- Cessez d'utiliser une tête de brosse dont les brins sont écrasés ou tordus. Remplacez la tête de brosse tous les 3 mois ou plus tôt si vous constatez des signes d'usure.
- Évitez tout contact direct avec des produits qui contiennent des huiles essentielles ou de l'huile de coprah. Ce contact peut déloger les brins de la brosse à dents.
- L'altitude d'utilisation maximale est de 4 500 mètres.

MISES EN GARDE D'ORDRE MÉDICAL

- Cessez d'utiliser l'appareil et consultez votre dentiste/médecin en cas de saignement excessif après utilisation, si le saignement persiste après une semaine d'utilisation ou si vous ressentez une gêne ou une douleur.

- Si vous avez reçu des soins bucco-dentaires, notamment au niveau des gencives, au cours des deux derniers mois, consultez votre dentiste avant d'utiliser cet appareil.
- Si vous portez un stimulateur cardiaque ou tout autre dispositif implanté, consultez votre médecin ou le fabricant de votre dispositif avant d'utiliser cet appareil.
- Si vous avez des problèmes de santé, consultez votre médecin avant d'utiliser cet appareil.
- Cet appareil de soins est personnel et n'est pas destiné à être utilisé sur plusieurs patients dans les cabinets ou établissements dentaires.

Consignes de sécurité sur la batterie

- Cet appareil contient des piles qui ne peuvent être remplacées que par des personnes qualifiées.
- N'utilisez le produit que pour l'usage auquel il est destiné. Lisez attentivement ces renseignements avant d'utiliser le produit, sa batterie et ses accessoires, et conservez-les pour un usage ultérieur. Une mauvaise utilisation peut être dangereuse ou entraîner des blessures graves. Les accessoires fournis peuvent varier selon le produit.
- N'utilisez que des accessoires et des consommables Philips d'origine. Utilisez uniquement le bloc d'alimentation amovible TCBxxxx (valeurs nominales d'entrée : 100 - 240 V~ ; 50/60 Hz ; 1,5 W), HX6100 (valeurs nominales d'entrée : 100 - 240 V~ ; 50/60 Hz ; 1,4 W), HX6110 (valeurs nominales d'entrée : 100 - 240 V~ ; 50/60 Hz ; 1,5 W), HX6160 (valeurs nominales d'entrée : 100 - 240 V~ ; 50/60 Hz ; 6 W), WAAxxxx (valeurs nominales d'entrée : 100 - 240 V~ ; 50/60 Hz ; 3,5 W).
- Tenez le produit et les piles à l'abri du feu et ne les exposez pas directement aux rayons du soleil ou à des températures élevées.
- Si le produit devient anormalement chaud, dégage une odeur, change de couleur ou si la charge prend plus de temps que d'habitude, cessez d'utiliser et de charger le produit et contactez Philips.

- Ne placez pas les produits et leurs piles dans un four à micro-ondes ou sur une table de cuisson à induction.
- Afin d'éviter que les piles ne surchauffent ou ne dégagent des substances toxiques ou dangereuses, le produit et les piles ne doivent pas être ouverts, modifiés, percés, endommagés ou démontés. Les piles ne doivent pas être court-circuitées ou surchargées et leur polarité ne doit pas être inversée.
- Cet appareil contient une batterie non remplaçable. Lorsque la batterie est en fin de vie, l'appareil doit être mis au rebut de manière adéquate (voir la section sur le recyclage).
- Si les piles sont endommagées ou fuient, évitez tout contact avec les yeux ou la peau. Si cela se produit, lavez immédiatement et abondamment avec de l'eau et consultez un médecin.
- Lorsque vous manipulez une batterie, veillez à bien sécher vos mains, le produit et la batterie.
- Chargez et utilisez le produit à une température comprise entre 0 °C et 40 °C.
- Pour éviter de court-circuiter accidentellement la batterie après l'avoir retirée, ne laissez pas les bornes de la batterie entrer en contact avec des objets métalliques (par ex., pièces de monnaie, épingles à cheveux, bagues). N'enveloppez pas la batterie dans du papier d'aluminium. Collez les bornes de la batterie avec du ruban adhésif ou placez la batterie dans un sac en plastique avant de la jeter.
- Cet appareil contient une batterie rechargeable au lithium-ion. **DOIT ÊTRE RECYCLÉE OU JETÉE CORRECTEMENT.**

Conditions de stockage et de transport :

Température : de -10 °C à 60 °C.

Champs électromagnétiques (CEM)

Cet appareil Philips est conforme à toutes les normes et à tous les règlements applicables relatifs à l'exposition aux champs électromagnétiques.

Directive sur l'équipement radio

Par la présente, Philips déclare que les brosses à dents électriques à radiofréquences (Bluetooth, NFC) sont conformes à la directive 2014/53/UE.

- L'interface radiofréquence des produits Bluetooth fonctionne à 2,4 GHz.
- La puissance de sortie maximale des équipements Bluetooth est de 3 dBm.
- L'interface radiofréquence des produits NFC fonctionne à 13,56 MHz.
- La puissance RF maximale transmise par l'appareil est de 30,16 dBm.

Le texte intégral de la déclaration de conformité aux directives de l'Union européenne est disponible à l'adresse suivante : **www.philips.fr/support**

Remarque : les fonctionnalités peuvent varier selon les modèles. Certains modèles peuvent ne pas être équipés de la connectivité Bluetooth ou NFC.

Bloc d'alimentation amovible : le « xxxxxx » indique la référence des chargeurs agréés à utiliser. (TCBxxxx, HX6100, HX6110, HX6160 ou WAAxxxx)

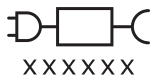

Ce symbole signifie que vous devez lire le mode d'emploi avant de commencer à utiliser l'appareil.

Usage prévu

Les brosses à dents électriques ProtectiveClean éliminent la plaque dentaire et les résidus alimentaires pour prévenir les caries, et améliorer et préserver la santé bucco-dentaire. Les brosses à dents électriques ProtectiveClean sont destinées à un usage personnel. Leur utilisation par les enfants doit être faite sous la surveillance d'un adulte.

Votre Philips Sonicare (Fig. 1)

- 1 Manche
- 2 Bouton marche/arrêt
- 3 Bouton de mode
- 4 Voyant de mode
- 5 Rappel de remplacement de la tête de brosse
- 6 Indicateur de charge

Accessoires :

- 7 Capuchon de tête de brosse
- 8 Tête(s) de brosse intelligente(s)
- 9 Station de recharge
- 10 Étui de voyage
- 11 Assainisseur UV et chargeur

Remarque : Les accessoires inclus peuvent varier selon le modèle acheté.

Préparation

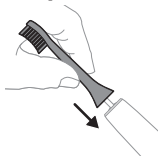

- 1 Alignez la tête de brosse afin que les poils soient dans le même axe que l'avant du manche.



- 2 Appuyez fermement la tête de brosse sur la tige de métal du manche jusqu'à ce qu'elle s'arrête.

Remarque : Le léger interstice existant entre la tête de brosse et le manche est normal.

Utilisation de votre brosse à dents Philips Sonicare

Si vous utilisez votre brosse à dents Philips Sonicare pour la première fois, il est normal de ressentir plus de vibrations qu'avec une brosse à dents manuelle. Il est fréquent d'exercer une trop grande pression au début. N'exercez qu'une pression légère et laissez faire la brosse à dents. Pour une expérience optimale, suivez les instructions de brossage ci-dessous. Pour vous aider dans votre transition vers la nouvelle brosse à dents électrique

Philips Sonicare, celle-ci est vendue avec la fonction EasyStart activée. Cette fonction augmente progressivement la puissance lors des 14 premiers brossages pour vous permettre de vous habituer à la brosse à dents Philips Sonicare.

Instructions de brossage



- 1 Humidifiez les brins de la tête de brosse et appliquez une petite quantité de dentifrice.

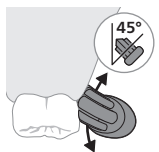

- 2 Placez les poils de la tête de brosse sur les dents, légèrement de biais (45 degrés), en appuyant fermement pour qu'ils touchent les gencives ou se placent légèrement sous le sillon gingival.

Remarque : Maintenez le centre de la brosse en contact avec les dents en tout temps.

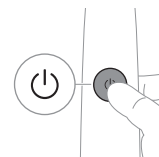

- 3 Allumez la brosse à dents Philips Sonicare en appuyant sur le bouton marche/arrêt.

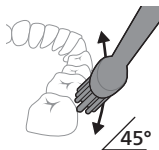

- 4 Maintenez les brins sur les dents et dans le sillon gingival. Brossez-vous les dents en faisant un léger mouvement de va-et-vient, de sorte que les brins atteignent les espaces interdentaires. Continuez ce mouvement pendant tout le cycle de brossage.

Remarque : Les brins doivent légèrement s'évaser. Il n'est pas recommandé de frotter fort comme avec une brosse à dents manuelle.

Remarque : Si vous exercez une pression trop forte, le manche change de vibration et le voyant de rappel de remplacement de la tête de brosse clignote en orange.

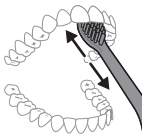

- 5 Pour nettoyer la surface intérieure des dents avant, inclinez le manche de la brosse à dents en position intermédiaire et effectuez plusieurs mouvements de brosse verticaux sur chaque dent en prenant soin de les faire se chevaucher.
- 6 Une fois le cycle de brossage terminé, vous pouvez consacrer du temps supplémentaire au brossage de la surface de mastication des dents et insister sur les zones propices aux taches. Vous pouvez également brosser votre langue avec la brosse à dents en marche ou arrêtée.

Remarque : Votre brosse à dents Philips Sonicare peut être utilisée en toute sécurité sur des appareils orthodontiques (les têtes de brosse s'usent plus rapidement lorsqu'elles sont utilisées sur ce type d'appareil) et des restaurations dentaires (amalgames, couronnes, facettes) si celles-ci sont correctement collées et non fragilisées.

Fonction QuadPacer







Pour garantir un brossage uniforme, divisez votre bouche en 4 sections à l'aide de la fonction QuadPacer. La fonction QuadPacer divise le temps de brossage en 4 segments égaux et indique quand vous devez passer à la zone suivante. Les segments sont indiqués par un bref arrêt de la vibration. La brosse à dents s'arrête automatiquement à la fin du brossage.

Remarque : Du temps supplémentaire peut être ajouté lorsque vous utilisez le mode White ou Gum Care.

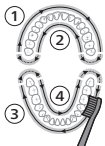
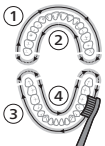
Modes

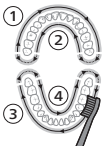
Votre brosse à dents électrique offre jusqu'à 3 modes différents : Clean, White et Gum Care (sur certains modèles uniquement). Pour changer de mode, appuyez sur le bouton de mode alors que la brosse à dents est désactivée.

	Clean	White	Gum Care
Avantage	Pour un nettoyage exceptionnel au quotidien	Élimine les taches en surface	Massage en douceur de vos gencives
Temps total de brossage	2 minutes	2 minutes et 30 secondes	3 minutes
Brossage	Brossez chaque segment pendant 30 secondes.	brossez chaque segment pendant 30 secondes.	brossez chaque segment pendant 30 secondes.
		 <p>puis, brossez les segments 5 et 6 pendant 15 secondes chacun pour polir et faire briller vos dents de devant.</p> 	 <p>puis, brossez les segments 5, 6, 7 et 8 pendant 15 secondes chacun pour stimuler et masser doucement vos gencives.</p> 

Technologie BrushSync



La technologie BrushSync permet à votre tête de brosse de communiquer avec votre manche à l'aide d'une puce. Le symbole ☺ au bas de la tête de brosse indique que celle-ci est équipée de la technologie BrushSync. La technologie BrushSync offre les fonctionnalités suivantes :

- Rappel de remplacement de la tête de brosse
- Philips Sonicare propose une vaste gamme de têtes de brosse intelligentes, équipées de la technologie BrushSync. Pour découvrir notre gamme complète de têtes de brosse à dents et trouver la tête de brosse qui vous convient, rendez-vous sur www.philips.fr/toothbrush-heads.

Caractéristiques

- Analyse de la pression
- Fonction QuadPacer
- Rappel de remplacement de la tête de brosse
- EasyStart
- SmarTimer

Analyse de la pression

Votre brosse à dents Sonicare mesure la pression que vous exercez lors du brossage afin de protéger vos dents et vos gencives.

Si vous exercez une pression excessive, le manche change de vibration et l'icône de rappel de remplacement de la tête de brosse clignote en orange jusqu'à ce que vous réduisiez la pression.

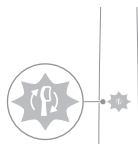

Remarque : Le capteur de pression est activé lorsque vous recevez votre produit. Pour désactiver cette fonction (voir « Activation ou désactivation de fonctionnalités »).

Fonction QuadPacer

Le QuadPacer est un minuteur qui vous aide à brosser toutes les dents de manière uniforme en divisant votre bouche en 4 sections.

Rappel de remplacement de la tête de brosse

Votre Philips Sonicare est équipée de la technologie BrushSync, qui vérifie l'usure de votre tête de brosse.

Remarque : Cette fonctionnalité est compatible uniquement avec les têtes de brosse intelligentes Philips Sonicare équipées de la technologie BrushSync.

- 1 Lorsque vous fixez une nouvelle tête de brosse intelligente pour la première fois, le manche reconnaît que vous avez une tête de brosse Philips équipée de la technologie BrushSync et commence à mesurer l'usure de la tête de brosse.
- 2 Le manche vérifie l'usure de votre tête de brosse au fil du temps en fonction de la pression appliquée et de la durée totale d'utilisation, afin de déterminer sa date de remplacement optimale. Cette fonctionnalité vous garantit les meilleurs résultats en matière de soins bucco-dentaires.
- 3 Lorsque l'indicateur lumineux de remplacement de la tête de brosse s'allume en orange, vous devez remplacer votre tête de brosse.

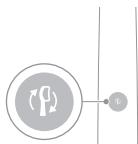

La fonction de rappel de remplacement de la tête de brosse est activée sur toutes les nouvelles têtes de brosse intelligentes. Pour désactiver le rappel de remplacement de tête de brosse, reportez-vous à la section « Activation ou désactivation de fonctionnalités ».

EasyStart

La fonction EasyStart est activée par défaut sur la brosse à dents Philips Sonicare. La fonction EasyStart augmente progressivement la puissance lors des 14 premiers brossages pour vous permettre de vous habituer à la brosse à dents Philips Sonicare.

Avertissement

Lorsque la brosse à dents Philips Sonicare est utilisée dans le cadre d'études cliniques, elle doit être utilisée en mode Clean à haute intensité avec le manche complètement chargé et la fonction EasyStart désactivée.

Pour désactiver la fonction EasyStart (voir « Activation ou désactivation de fonctionnalités »).

SmarTimer

La fonction SmarTimer indique que le cycle de brossage est terminé en arrêtant automatiquement la brosse à dents à la fin du cycle.

Les professionnels de la santé bucco-dentaire recommandent un brossage d'au moins 2 minutes deux fois par jour.

Remarque : Si vous appuyez sur le bouton marche/arrêt après avoir lancé le cycle de brossage, la brosse à dents se met en pause. Après une pause de 30 secondes, la fonction SmarTimer se réinitialise.

Activation ou désactivation de fonctionnalités

Vous pouvez activer ou désactiver les fonctionnalités suivantes de votre brosse à dents :

- EasyStart
- Rappel de remplacement de la tête de brosse
- Analyse de la pression

Remarque : Vous ne pouvez activer ou désactiver le rappel de remplacement de la tête de brosse que lorsqu'une tête de brosse intelligente est sur le manche.

Étape 1 : Placez le manche sur le socle de charge préalablement branché.

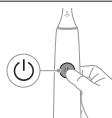

Étape 2 : Maintenez le bouton marche/arrêt enfoncé pendant les durées suivantes :

EasyStart	Rappel de remplacement de la tête de brosse	Analyse de la pression
Jusqu'à 3 secondes	Jusqu'à 5 secondes	Jusqu'à 7 secondes
↓	↓	↓

Étape 3 : Relâchez le bouton marche/arrêt lorsque vous entendez :

1 signal sonore

1 signal sonore,
puis 2 signaux
sonores1 signal sonore,
2 signaux sonores, puis
3 signaux sonores

Lorsque les voyants de charge et de remplacement de la tête de brosse clignotent 2 fois en vert et que vous entendez 3 signaux sonores de tonalité croissante, la fonction est activée.

OU



Lorsque les voyants de charge et de remplacement de la tête de brosse clignotent 1 fois en orange et que vous entendez 3 signaux sonores de tonalité croissante, la fonction est désactivée.

Assainisseur UV

Remarque : Les accessoires inclus peuvent varier selon le modèle acheté.

L'assainisseur UV vous permet de nettoyer votre tête de brosse après chaque utilisation.

Débranchez l'assainisseur, cessez de l'utiliser et appelez le Service Consommateurs si :

- L'ampoule UV reste allumée lorsque le compartiment est ouvert.
- La fenêtre de l'assainisseur est brisée ou manquante.
- L'assainisseur dégage de la fumée et une odeur de brûlé pendant son utilisation.

Remarque : Les UV peuvent être dangereux pour les yeux et la peau. Tenez toujours cet appareil hors de portée des enfants.

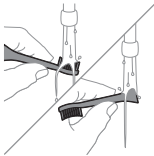

- 1 Après le brossage, rincez la tête de brosse et égouttez-la bien pour éliminer l'excès d'eau.

Avertissement : Assurez-vous que le capuchon de la tête de brosse ne se trouve pas sur la tête de brosse lors de son nettoyage dans l'assainisseur.



- 2 Insérez un doigt dans le mécanisme d'ouverture du compartiment, sur la face supérieure de l'assainisseur, puis tirez pour ouvrir le compartiment.

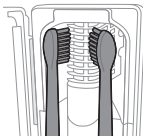

- 3 Placez la tête de brosse sur l'une des 2 chevilles à l'intérieur de l'assainisseur en vous assurant que les brins sont orientés vers l'ampoule UV.

Remarque : Nettoyez uniquement les têtes de brosse à clipser Philips Sonicare dans l'assainisseur.

Remarque : Ne nettoyez pas les têtes de brosse Philips Sonicare for Kids (Pour Enfants) dans l'assainisseur.

- 4 Veillez à ce que l'assainisseur soit branché sur une prise sous tension d'un voltage approprié.

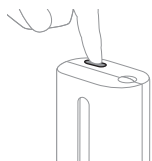

- 5 Fermez le compartiment et appuyez sur le bouton marche/arrêt vert une fois pour sélectionner le cycle de nettoyage UV.

Remarque : Vous ne pouvez allumer l'assainisseur qu'une fois le portillon correctement fermé.

Remarque : L'assainisseur s'arrête si vous ouvrez le compartiment pendant un cycle d'assainissement.

Remarque : Le cycle de l'assainisseur dure environ 10 minutes, et l'appareil s'éteint automatiquement ensuite.

L'assainisseur est en cours de fonctionnement lorsque le voyant au niveau de la fenêtre est allumé.

Charge et niveau de la batterie

Cette brosse à dents Philips Sonicare est conçue pour fournir au moins 28 sessions de brossage de 2 minutes chacune (14 jours si elle est utilisée deux fois par jour) avec une batterie complètement chargée. L'indicateur de batterie indique l'état de la batterie lorsque vous terminez la séance de brossage de 2 minutes, lorsque vous mettez la brosse à dents en pause ou lorsqu'elle est en charge.

Remarque : Une charge complète peut prendre jusqu'à 24 heures avant la première utilisation, mais vous pouvez utiliser la brosse à dents Philips Sonicare avant qu'elle soit complètement chargée.

Charge

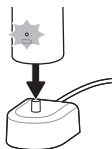

Charge sur le chargeur ou l'assainisseur UV

- 1 Branchez le chargeur ou l'assainisseur sur une prise électrique.
- 2 Placez le manche sur le chargeur ou l'assainisseur.
 - Le manche émet 2 signaux sonores brefs pour confirmer qu'il est correctement positionné.
 - Le voyant de la batterie clignote pour indiquer que la brosse à dents est en charge.
 - Une fois le manche complètement chargé sur le chargeur, le voyant de la batterie devient vert pendant 30 secondes, puis s'éteint.

État de la batterie

État de la batterie (manche placé sur le chargeur branché)

Lorsque le manche est placé sur le chargeur, l'indicateur de batterie affiche le niveau de charge de la batterie.

État de la batterie	Indicateur de batterie
En charge	Vert clignotant
Pleine	Vert fixe pendant 30 secondes, puis s'éteint

État de la batterie (lorsque le manche n'est pas placé sur le chargeur)

Lorsque la brosse à dents est allumée, l'indicateur de batterie situé au bas du manche affiche l'état de la batterie.

État de la batterie	Indicateur de batterie	Son
Pleine	Vert fixe	-
Partiellement pleine	Vert clignotant	-
Faible	Orange clignotant	Le manche émet 3 signaux sonores après le brossage.
Vide	Orange clignotant	Le manche émet 2 séries de 5 signaux sonores après le brossage.

Remarque : pour économiser de l'énergie, l'indicateur de batterie s'éteint si vous ne l'utilisez pas.

Remarque : Lorsque la batterie est complètement vide, la brosse à dents s'éteint. Placez la brosse à dents sur le chargeur pour la charger.

Remarque : Pour que la batterie reste chargée en permanence, vous pouvez laisser votre brosse à dents sur le chargeur lorsque vous ne l'utilisez pas.

Nettoyage

Manche de la brosse à dents

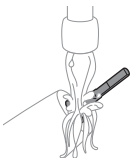

- 1 Retirez la tête de brosse et rincez à l'eau tiède la zone de l'axe en métal. Veillez à éliminer tous les résidus de dentifrice.

Attention : Ne poussez pas sur le joint d'étanchéité en caoutchouc de la tige en métal avec un objet pointu, car vous pourriez l'endommager.

- 2 Nettoyez tout le manche à l'aide d'un chiffon humide.

Remarque : Ne tapez pas le manche sur l'évier pour retirer l'excédent d'eau.

Tête de brosse

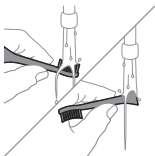

- 1 Rincez la tête de brosse et les poils après chaque utilisation.
- 2 Retirez la tête de brosse du manche et rincez la base de la tête de brosse à l'eau chaude au moins une fois par semaine. Rincez le capuchon de protection aussi souvent que nécessaire.

Chargeur

- 1 Débranchez le chargeur avant de le nettoyer.
- 2 Nettoyez la surface du chargeur à l'aide d'un chiffon humide.

Étui de voyage

Rincez à l'eau chaude et utilisez un chiffon humide pour nettoyer l'intérieur du coffret de voyage.

Nettoyage de l'assainisseur

Avertissement : Ne plongez pas l'assainisseur dans l'eau et ne le rincez pas sous le robinet.

Avertissement : Ne nettoyez pas l'assainisseur lorsque l'ampoule UV est chaude.

Pour une efficacité optimale, il est recommandé de nettoyer l'assainisseur une fois par semaine.



- 1 Débranchez l'assainisseur.
- 2 Retirez le plateau égouttoir. Rincez le plateau et essuyez-le à l'aide d'un chiffon humide.
- 3 Nettoyez l'intérieur avec un chiffon humide.
- 4 Retirez l'écran protecteur devant l'ampoule UV.

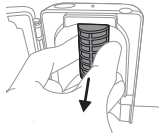

Pour retirer l'écran, saisissez les bords situés près des fermoirs, appuyez légèrement et tirez.

- 5 Retirez l'ampoule UV.
Pour retirer l'ampoule UV, saisissez-la et tirez-la hors de l'attache métallique.
- 6 Nettoyez l'écran protecteur et l'ampoule UV avec un chiffon humide.
- 7 Remettez l'ampoule UV en place.

Pour remettre l'ampoule UV en place, alignez la partie inférieure de l'ampoule avec l'attache métallique et poussez l'ampoule à l'intérieur de l'attache.

- 8 Remettez l'écran protecteur en place.

Pour remettre l'écran en place, alignez les taquets de fixation de l'écran avec les fentes de la surface du réflecteur située près de l'ampoule UV. Appuyez sur l'écran de sorte qu'il s'enclenche dans les fentes de l'assainisseur.

- 9 Remettez le plateau égouttoir dans l'assainisseur UV.
- 10 Après l'avoir nettoyé, assurez-vous que l'assainisseur est complètement sec avant de le brancher sur le secteur.

Rangement

Si vous ne comptez pas utiliser l'appareil pendant une période prolongée, débranchez-le de la prise électrique, nettoyez-le et rangez-le dans un endroit frais et sec, à l'abri de la lumière.

Remplacement

Pour obtenir des résultats optimaux, remplacez les têtes de brosse Philips Sonicare au moins tous les 3 mois. Utilisez uniquement des têtes de brosse de rechange Philips Sonicare.

Localisation du numéro de modèle

Examinez la partie inférieure du manche de la brosse à dents Philips Sonicare pour déterminer le numéro de modèle (HX64XX, HX68XX).

Garantie et assistance

Si vous avez besoin d'une assistance ou d'informations supplémentaires, consultez le site Web www.philips.com/support ou lisez le dépliant sur la garantie internationale.

Exclusions de garantie

Ne sont pas couverts par la garantie :

- Les accessoires buccaux, y compris les têtes de brosse et les canules.
- Les dommages causés par l'utilisation de pièces de rechange ou les têtes de brosse non autorisées ;
- Les dommages causés par une mauvaise utilisation, un usage abusif, une négligence ou encore des modifications ou réparations non autorisées.
- L'usure normale, incluant les ébréchures, les égratignures, les abrasions, la décoloration ou l'affadissement des couleurs.
- Ampoule UV.

Recyclage



- Ce symbole signifie que les produits électriques et les piles ne doivent pas être jetées avec les ordures ménagères.
- Respectez la réglementation de votre pays concernant la collecte sélective des produits électriques et des piles.

- L'ampoule UV de l'assainisseur contient du mercure. Ne la jetez pas avec les ordures ménagères à la fin de sa durée de vie. Déposez-la plutôt dans un centre de collecte agréé où elle pourra être recyclée.
- Les informations sur les substances REACH présentes dans les produits Philips sont disponibles à l'adresse www.philips.com/REACH



Points de collecte sur www.quefairedemesdechets.fr

Retrait de la pile rechargeable

La batterie rechargeable intégrée doit être retirée par un professionnel qualifié lors de la mise au rebut du produit. Les instructions de retrait de la batterie rechargeable intégrée sont disponibles à l'adresse www.philips.com/support.

Retrait de la batterie rechargeable

Pour retirer la batterie rechargeable, munissez-vous d'une serviette ou d'un tissu, d'un marteau et d'un tournevis à tête plate (standard). Respectez les mesures de sécurité élémentaires lorsque vous suivez la procédure ci-dessous.

- 1 Pour décharger la batterie rechargeable, retirez le manche du chargeur, allumez la brosse à dents, et laissez-la fonctionner jusqu'à ce qu'elle s'éteigne. Répétez cette opération jusqu'à ce que la brosse à dents ne s'allume plus.
- 2 Retirez et jetez la tête de brosse. Recouvrez l'ensemble du manche avec une serviette ou un tissu.



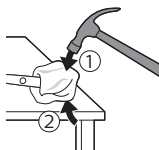

- 3** Tenez le haut du manche d'une main et frappez le boîtier du manche 1 cm au-dessus de l'extrémité basse. Frappez fermement avec un marteau sur les 4 côtés pour éjecter le capuchon.

Remarque : il sera peut-être nécessaire de frapper la partie inférieure à plusieurs reprises pour libérer les fermoirs internes.

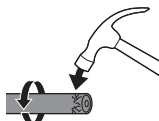

- 4** Retirez le capuchon du manche de la brosse à dents. Si le capuchon ne se détache pas facilement du boîtier, répétez l'étape 3 jusqu'à ce que le capuchon soit libéré.

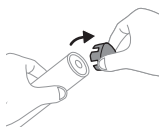

- 5** En tenant le manche à l'envers, appuyez l'axe contre une surface rigide. Si les composants internes ne se détachent pas facilement du boîtier, répétez l'étape 3 jusqu'à ce qu'ils soient libérés.

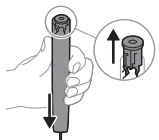

- 6** Insérez le tournevis entre la batterie et le cadre noir en bas des composants internes. Puis, faites levier sous la batterie avec le tournevis pour retirer le dessus du cadre noir.

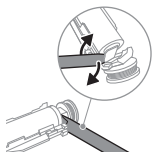

- 7** Insérez le tournevis entre l'extrémité inférieure de la batterie et le cadre noir pour rompre la languette métallique reliant la batterie au circuit imprimé. Ceci libérera du cadre l'extrémité inférieure de la batterie.

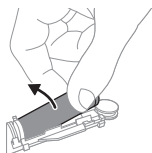

- 8 Saisissez la batterie et retirez-la des composants internes pour rompre la deuxième languette métallique de la batterie.

Attention : prenez garde de ne pas vous blesser les doigts avec les bords tranchants des languettes de la batterie.

- 9 Couvrez les contacts de la batterie avec du ruban adhésif pour éviter tout court-circuit électrique par la charge résiduelle de la batterie.

La batterie rechargeable peut maintenant être recyclée et le reste du produit peut être mis au rebut.



Remarque : Lorsqu'il ne fonctionnera plus, ne jetez pas l'appareil avec les ordures ménagères mais déposez-le dans un endroit prévu à cet effet, où il pourra être recyclé. Vous contribuerez ainsi à la protection de l'environnement.

Uvod

Dobrodošli u Philips Sonicare obitelj!
Ova četkica za zube omogućuje vam da postignete vrhunsko uklanjanje naslaga, bjelje zube i zdravije desni. Upotrebom Sonicare kombinacije nježne sonične tehnologije i klinički razvijenih te dokazanih značajki možete biti sigurni da vam se svaki put pruža najveći stupanj čistoće.

Dodatna podrška i registracija proizvoda dostupne su vam na: **www.philips.com/support**

Važne sigurnosne informacije

Proizvod upotrebljavajte samo u svrhu za koju je namijenjen. Prije uporabe uređaja, njegovih baterija i dodatne opreme pažljivo pročitajte ove bitne informacije te ih pohranite za buduću uporabu. Zlouporaba može dovesti do opasnosti ili ozbiljnih ozljeda.

Upozorenja

- Punjač, putnu torbicu i uređaj za UV dezinfekciju držite podalje od vode.
- Nakon čišćenja uvijek provjerite jesu li punjač, putna torbica i uređaj za UV dezinfekciju u potpunosti suhi prije nego što ih priključite u zidnu utičnicu.
- Ovaj aparat mogu koristiti djeca i osobe sa smanjenim fizičkim ili mentalnim sposobnostima te osobe koje nemaju dovoljno iskustva i znanja, pod uvjetom da su pod nadzorom ili da su primili upute u vezi rukovanja aparatom na siguran način te razumiju moguće opasnosti. Djeca bez nadzora ne smiju obavljati čišćenje i korisničko održavanje.
- Djeca se ne smiju igrati aparatom.
- Upotrebljavajte samo izvornu dodatnu opremu i potrošni materijal tvrtke Philips. Ako su isporučeni, upotrebljavajte samo originalni USB kabel i USB uređaj za napajanje.
- Ovaj uređaj ne sadrži dijelove koje korisnik može servisirati. Ako je uređaj oštećen, prestanite ga upotrebljavati i obratite se centru za korisničku podršku u svojoj državi (vidi „Jamstvo i podrška“).

- Ako su USB kabel ili USB uređaj za napajanje oštećeni, prestanite ih upotrebljavati.
- Punjač, putnu torbicu i/ili uređaj za UV dezinfekciju nemojte upotrebljavati na otvorenom ili u blizini grijanih površina.
- Nijedan dio uređaja ne smije se prati u perilici posuda.
- Ovaj aparat namijenjen je isključivo čišćenju zuba, desni i jezika.
- Uređaj za UV dezinfekciju uvijek držite izvan dohvata djece.
- Prestanite koristiti uređaj za UV dezinfekciju ako UV LED/žarulja svijetli kada je uređaj za UV dezinfekciju otvoren. UV svjetlo može biti štetno za oči i kožu.
- Uređaj za dezinfekciju upotrebljavajte samo kad je postavljen zaštitni zaslon.
- Nemojte dodirivati UV žarulju uređaja za UV dezinfekciju dok je vruća.
- Glavu četkice prestanite upotrebljavati ako joj se vlakna slome ili saviju. Glavu četkice mijenjajte svaka 3 mjeseca ili ranije ako se pojave znakovi istrošenosti.
- Izbjegavajte izravni kontakt s proizvodima koji sadrže esencijalna ulja ili kokosovo ulje. Kontakt može rezultirati uklanjanjem vlakana.
- Uporabljiv do maksimalne visine od 4500 metara.

UPOZORENJA MEDICINSKE NARAVI

- Prestanite upotrebljavati uređaj i posavjetujte se sa svojim stomatologom/liječnikom ako nakon uporabe dođe do prekomjernog krvarenja te ako krvarenje ne prestane ni nakon jednog tjedna uporabe te ako osjetite nelagodu ili bol.
- Ako ste imali operaciju zubi ili desni u protekla 2 mjeseca, savjetujte se sa stomatologom prije uporabe ovog uređaja.
- Ako imate elektrostimulator ili drugi implantabilni uređaj, prije uporabe obratite se svojem liječniku ili proizvođaču implantabilnog uređaja.
- Ako vas brinu zdravstvene posljedice, prije uporabe ovog aparata obratite se svom liječniku.
- Ovaj je uređaj namijenjen za osobnu higijenu i ne smije ga se upotrebljavati na više pacijenata u stomatološkoj ordinaciji ili ustanovi.

Sigurnosne upute za baterije

- Ovaj uređaj sadržava baterije koje smiju uklanjati samo iskusne osobe.
- Proizvod upotrebljavajte samo u svrhu za koju je namijenjen. Prije uporabe uređaja, njegovih baterija i dodatne opreme pažljivo pročitajte ove informacije te ih pohranite za buduću uporabu. Zloupotreba može dovesti do opasnosti ili ozbiljnih ozljeda. Isporučeni dodaci mogu se razlikovati za različite proizvode.
- Upotrebljavajte samo izvornu dodatnu opremu i potrošni materijal tvrtke Philips. Upotrebljavajte samo odvojni modul napajanja TCBxxxx (nazivna ulazna snaga: 100 – 240 V~; 50/60 Hz; 1,5 W), HX6100 (nazivne ulazne snage: 100 – 240 V~; 50/60 Hz; 1,4 W), HX6110 (nazivne ulazne snage: 100 – 240 V~; 50/60 Hz; 1,5 W), HX6160 (nazivne ulazne snage: 100 – 240 V~; 50/60 Hz; 6 W), WAAxxxx (nazivne ulazne snage: 100 – 240 V~; 50/60 Hz; 3,5 W).
- Proizvod i baterije držite podalje od vatre i ne izlažite ih izravnoj sunčevoj svjetlosti ili visokim temperaturama.
- Ako se proizvod neuobičajeno zagrijava ili neuobičajeno miriše, mijenja boju ili ako punjenje traje dulje nego inače, prekinite uporabu i punjenje proizvoda i obratite se tvrtki Philips.
- Proizvode i njihove baterije ne stavljajte u mikrovalne pećnice ili na indukcijske štednjake.
- Kako biste spriječili zagrijavanje baterija ili ispuštanje toksičnih ili opasnih supstanci, proizvod ili bateriju nemojte otvarati, mijenjati, bušiti, oštećivati ili rastavljati. Nemojte kratko spojati, prekomjerno ili obrnuto puniti baterije.
- Ovaj aparat sadrži baterije koje nisu zamjenjive. Kada je baterija pri kraju vijeka trajanja, uređaj treba pravilno zbrinuti. Pogledajte odjeljak o recikliranju.
- Ako su baterije oštećene ili cure, izbjegavajte njihov kontakt s kožom ili očima. Ako dode do kontakta, odmah dobro isperite vodom i potražite savjet liječnika.
- Vodite računa da vam tijekom rukovanja baterijama ruke, proizvod i baterije budu suhi.

- Proizvod puniti i upotrebljavajte pri temperaturama između 0 °C i 40 °C.
- Kako biste izbjegli slučajni kratki spoj baterija nakon uklanjanja, nemojte dopustiti da kontakti baterija dodu u dodir s metalnim predmetima (npr. novčićima, ukosnicama, prstenjem). Baterije nemojte umotati u aluminijsku foliju. Prije odlaganja baterija zalijepite im kontakte ili ih stavite u plastičnu vrećicu.
- Ovaj uređaj sadrži litij-ionsku ćeliju koja se može puniti. MORA SE RECIKLIRATI ILI ODLOŽITI U OTPAD NA ODGOVARAJUĆI NAČIN.

Uvjeti pohrane i transporta

Temperatura od -10 °C do 60 °C.

Elektromagnetska polja (EMF)

Ovaj Philips uređaj sukladan je svim primjenjivim standardima i propisima koji se tiču izloženosti elektromagnetskim poljima.

Direktiva o radio opremi

Tvrtka Philips ovime izjavljuje da su električne četkice za zube s radijskom opremom (Bluetooth, NFC) usklađene s Direktivom 2014/53/EU.

- Bluetooth radiofrekventijsko sučelje u primjenjivim proizvodima radi na 2,4 GHz.
- Maksimalna izlazna snaga Bluetooth uređaja iznosi 3 dBm.
- NFC radiofrekventijsko sučelje u primjenjivim proizvodima radi na 13,56 MHz.
- Maksimalna RF snaga koju aparat prenosi iznosi 30,16 dBm.

Cijeli tekst EU izjave o sukladnosti dostupan je na sljedećoj internetskoj adresi: **www.philips.com/support**

Napomena: značajke različitih modela mogu se razlikovati. Neki modeli možda nisu opremljeni sustavom Bluetooth ili NFC.

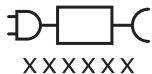

Odvojiv dio jedinice za napajanje: „xxxxx“ označava broj modela punjača odobrenih za uporabu. (TCBxxxx, HX6100, HX6110, HX6160 ili WAAxxxx)



Ovaj simbol znači da prije upotrebe uređaja morate pročitati upute za upotrebu.

Namjena

Električne četkice za zube ProtectiveClean namijenjene su za uklanjanje naslaga i ostataka hrane sa zuba, kako bi se smanjilo propadanje zuba te poboljšalo i održavalo oralno zdravlje. Električne četkice za zube ProtectiveClean namijenjene su za osobnu uporabu. Djeca četkicu trebaju upotrebljavati uz nadzor odrasle osobe.

Vaš Philips Sonicare (Slika 1)

- 1 Drška
- 2 Gumb za uključivanje/isključivanje
- 3 Gumb za način rada
- 4 Indikator načina rada
- 5 podsjetnik o zamjeni glave četkice.
- 6 Indikator baterije

Dodaci:

- 7 Poklopac glave četkice
- 8 Pametne glave četkice
- 9 Baza za punjenje
- 10 Putna kutija
- 11 Uređaj za UV dezinfekciju i punjač

Napomena: priloženi dodaci mogu se razlikovati ovisno o kupljenom modelu.

Početak korištenja

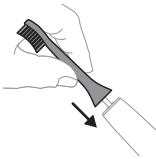

- 1 Poravnajte glavu četkice tako da vlakna budu okrenuta u istom smjeru kao prednja strana drške.



- 2 Glavu četkice čvrsto pritisnite prema dolje na metalnu osovinu drške sve do kraja.

Napomena: Uobičajeno je vidjeti blagi razmak između glave četkice i drške.

Uporaba četkice za zube Philips Sonicare

Ako prvi put upotrebljavate četkicu za zube Sonicare, normalno je da osjećate više vibracija nego pri upotrebi četkice za zube koja nije električna. Korisnici pri prvoj upotrebi često primjenjuju preveliki pritisak. Samo blago pritisnite i čišćenje prepustite četkici za zube. Za najbolje iskustvo slijedite upute za čišćenje u nastavku. Da biste se jednostavnije naviknuli na novu električnu četkicu za zube Sonicare, ona se isporučuje s aktiviranom značajkom EasyStart. Ta značajka postupno povećava snagu tijekom prvih 14 čišćenja kako bi vam pomogla da se priviknete na čišćenje četkicom za zube Philips Sonicare.

Upute za čišćenje

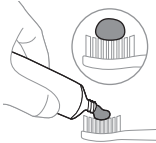

- 1 Smočite vlakna četkice i nanosite malu količinu paste za zube.

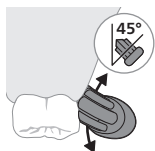

- 2 Prislonite vlakna četkice na zube pod određenim kutom (45 stupnjeva), čvrsto pritišćući kako bi četkice dosegle liniju desni ili malo ispod linije desni.

Napomena: Središnji dio četkice cijelo vrijeme držite u kontaktu sa zubom.

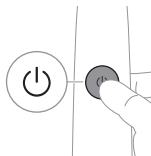

- 3 Pritisnite gumb za uključivanje/isključivanje kako biste uključili četkicu Philips Sonicare.

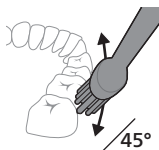

- 4 Vlakna držite lagano pritisnutima na zube i rub desni. Četkajte zube kratkim pokretima naprijed i natrag tako da vlakna dosegnu između zubi. Nastavite s tim kretanjem tijekom cijelog ciklusa četkanja.

Napomena: Vlakna četkice bi se trebala lagano proširiti. Ne preporučuje se trljanje na način na koji to radite običnom četkicom za zube.

Napomena: ako primijenite prevelik pritisak, upozorit će vas promjena vibracija drške i treperenje svjetla podsjetnika na zamjenu glave četkice u narančastoj boji.

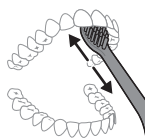

- 5 Kako biste očistili unutarnje površine prednjih zubi, nagnite dršku četkice poluuspravno i izvršite nekoliko vertikalnih preklapajućih pokreta na svakom zubu.
- 6 Nakon što dovršite ciklus četkanja, možete provesti dodatno vrijeme na četkanje površina za žvakanje vaših zubi i područja gdje se pojavljuju mrlje. Možete očetkati i jezik uključenom ili isključenom četkicom za zube, kako želite.

Napomena: četkica za zube Philips Sonicare sigurna je za uporabu na aparatičima (glave četkica pojačano se troše kad se upotrebljavaju na aparatičima) i zubnim nadogradnjama (ispune, krunice, navlake) ako pravilno prijanjaju i nisu otkrivene.

QuadPacer

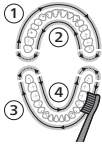





Kako biste bili sigurni da ravnomjerno četkate u cijelim ustima, podijelite usta u četiri dijela koristeći se značajkom QuadPacer. QuadPacer raspodjeljuje vrijeme četkanja na četiri jednaka razdoblja i upozorava vas kad biste trebali prijeći na sljedeće područje. Razdoblja su označena kratkom stankom u vibracijama. Četkica za zube automatski se zaustavlja na kraju sesije četkanja.

Napomena: Možete dodati više vremena kada upotrebljavate načine rada White ili Gum Care.

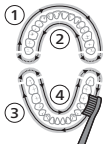
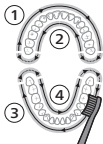
Načini rada

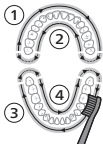
Vaša električna četkica za zube nudi najviše 3 načina rada: Clean, White i Gum Care (samo određeni modeli). Za promjenu načine rada pritisnite gumb za način rada dok je četkica za zube isključena.

	Clean	White	Gum Care
Prednost	Za odlično svakodnevno čišćenje	Uklanjanje površinskih mrlja	Nježna masira desni
Ukupno vrijeme četkanja	2 minute	2 minute i 30 sekundi	3 minute
Kako četkati	Četkajte svaki segment 30 sekundi.	četkajte svaki segment 30 sekundi	četkajte svaki segment 30 sekundi
		 zatim četkajte segmente 5 i 6, svakog po 15 sekundi, za posvjetljivanje i poliranje prednjih zuba. 	 zatim četkajte segmente 5, 6, 7 i 8, svakog po 15 sekundi, za nježnu stimulaciju i masažu desni. 

Tehnologija BrushSync



Tehnologija BrushSync omogućava glavi četkice da komunicira s drškom s pomoću mikročipa. Simbol  na donjem dijelu glave četkice naznačuje da je glava četkice opremljena tom tehnologijom.

Tehnologija BrushSync omogućuje:

- podsjetnik o zamjeni glave četkice.

Philips Sonicare nudi širok raspon pametnih glava četkice, opremljenih tehnologijom BrushSync. Da biste istražili cijeli naš asortiman glava četkice za zube i pronašli glavu

četkice koja vam najviše odgovara, posjetite www.philips.com/toothbrush-heads za više informacija.

Značajke

- povratne informacije senzora pritiska
- Quadpacer
- Podsjetnik o zamjeni glave četkice
- EasyStart
- SmarTimer

Povratna informacija senzora pritiska

Vaša četkica za zube Sonicare mjeri pritisak koji primjenjujete tijekom četkanja radi zaštite desni i zuba od oštećenja.

Ako primijenite prekomjerni pritisak, drška promijeni vibracija, a ikona podsjetnika na zamjenu glave četkice treperi u narančastoj boji dok ne smanjite pritisak.

Napomena: proizvod s isporučuje s aktiviranim senzorom pritiska. Deaktivacija te značajke (vidi „Aktivacija ili deaktivacija značajki“):

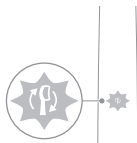

Quadpacer

QuadPacer intervalni je mjerač vremena koji vam pomaže u ravnomjernom četkanju u cijelim ustima podjelom usta na četiri područja.

Podsjetnik o zamjeni glave četkice.

Četkica Philips Sonicare opremljena je tehnologijom BrushSync koja prati trošenje glave četkice.

Napomena: ova značajka radi samo s pametnim glavama četkice Philips Sonicare s tehnologijom BrushSync.

- 1 Kada prvi put pričvrstite novu pametnu glavu četkice, drška prepoznaje da imate glavu četkice tvrtke Philips s tehnologijom BrushSync i započinje praćenje trošenja glave četkice.

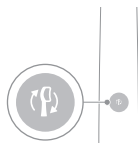

- 2 Tijekom vremena, ovisno o pritisku koji primjenjujete i ukupnom vremenu upotrebe glave četkice, drška prati trošenje glave četkice kako bi se odredilo optimalno vrijeme za zamjenu glave četkice. Ta značajka jamči najbolje rezultate čišćenja i njege vaših zuba.
- 3 Kada indikator podsjetnika za zamjenu glave četkice počne svijetliti u narančastoj boji, trebali biste zamijeniti glavu četkice.

Sve pametne glave četkice isporučuju se s aktiviranom značajkom podsjetnika za zamjenu glave četkice. Kako biste deaktivirali podsjetnik za zamjenu glave četkice, pogledajte odjeljak „Aktivacija ili deaktivacija značajki“.

EasyStart

Ovaj model Philips Sonicare isporučuje se s aktiviranom značajkom EasyStart (polagano pokretanje). Značajka EasyStart lagano povećava jačinu prvih 14 četkanja kako bi vam pomogla da se naviknete na četkanje četkicom za zube Philips Sonicare.

Odricanje odgovornosti

Kada se četkica za zube Philips Sonicare upotrebljava u kliničkim studijama, mora se upotrebljavati u načinu rada Clean pri visokom intenzitetu, drška mora biti napunjena do kraja, a značajka EasyStart isključena.

Deaktivacija značajke EasyStart (vidi „Aktivacija ili deaktivacija značajki“).

SmarTimer

Automatskim isključivanjem četkice za zube na kraju ciklusa četkanja značajka SmarTimer označava da je ciklus četkanja završen.

Stomatolozi preporučuju četkanje dvaput dnevno u trajanju od najmanje 2 minute.

Napomena: ako nakon pokretanja ciklusa četkanja pritisnete tipku za uključivanje/isključivanje, četkica za zube će se privremeno zaustaviti. Nakon stanke od 30 sekundi, SmarTimer vratit će se na zadane postavke.

Aktivacija ili deaktivacija značajki

Možete aktivirati ili deaktivirati sljedeće značajke svoje četkice za zube:

- EasyStart
- podsjetnik o zamjeni glave četkice.
- povratne informacije senzora pritiska

Napomena: podsjetnik za zamjenu glave četkice možete aktivirati ili deaktivirati samo kada se pametna glava četkice nalazi na dršku.

Prvi korak: Stavite dršku na priključeno postolje za punjenje.

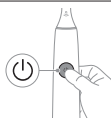

Drugi korak: pritisnite i držite pritisnutim gumb za uključivanje/isključivanje:

EasyStart	podsjetnik o zamjeni glave četkice	povratne informacije senzora pritiska
Do 3 sekundi	Do 5 sekundi	Do 7 sekundi



Treći korak: otpustite gumb za uključivanje/isključivanje kada čujete:

1 zvučni signal	1 zvučni signal, a zatim 2 zvučna signala	1 zvučni signal, 2 zvučna signala, a zatim 3 zvučna signala
-----------------	---	---

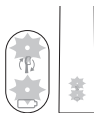

Kada indikator baterije i svjetlo podsjetnika o zamjeni glave četkice zatrepere 2 puta u zelenoj boji i oglase se 3 zvučna signala, od niskog do visokog, to znači da je značajka aktivirana.



Kada indikator baterije i svjetlo podsjetnika o zamjeni glave četkice zatrepere 1 put u žutoj boji i ogłase se 3 zvučna signala, od visokog do niskog, to znači da je značajka deaktivirana.

Uređaj za UV dezinfekciju

Napomena: priloženi dodaci mogu se razlikovati ovisno o kupljenom modelu.

Uređajem za UV dezinfekciju možete čistiti glavu četkice nakon svake uporabe.

Isključite aparat za higijensko čišćenje, prestanite ga koristiti i nazovite centar za potrošače ako:

- UV žarulja svijetli kada su vratašca otvorena.
- Ako je prozor na aparatu za higijensko čišćenje slomljen ili ga nema.
- Iz aparata za higijensko čišćenje dopire dim ili miris paljevine dok radi.

Napomena: UV svjetlo može biti štetno za oči i kožu. Pazite da uređaj uvijek bude izvan dohvata djece.

- 1 Nakon četkanja isperite glavu četkice i otresite višak vode.

Upozorenje: Pri čišćenju glave četkice u uređaju za dezinfekciju pazite da kapica glave četkice nije na četkici.

- 2 Stavite prst u utor za vratašca pri vrhu uređaja za dezinfekciju i otvorite vratašca.

- 3 Stavite glavu četkice na jedan od dva nastavka u uređaju za dezinfekciju tako da vlakna budu okrenuta prema žarulji.

Napomena: U aparatu za higijensko čišćenje čistite samo glave četkice Philips Sonicare koje se lako postavljaju.

Napomena: Ne čistite glave za četkice Philips Sonicare For Kids u uređaju za dezinfekciju.

- 4 Proverite je li aparat za higijensko čišćenje ukopčan u zidnu utičnicu odgovarajućeg napona.

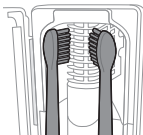
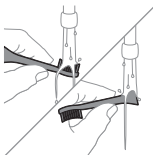

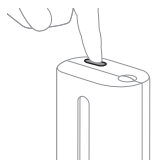

- 5** Zatvorite vratašca i jednom pritisnite zeleni gumb za uključivanje/isključivanje kako biste odabrali UV ciklus čišćenja.

Napomena: Uređaj za dezinfekciju možete uključiti samo ako su vratašca pravilno zatvorena.

Napomena: Uređaj za dezinfekciju prestaje raditi ako otvorite vratašca tijekom ciklusa dezinfekcije.

Napomena: Ciklus uređaja za dezinfekciju traje 10 minuta, a zatim se automatski isključuje.

Aparat za higijensko čišćenje radi kada kroz prozor dopire svjetlo.

Punjenje i stanje baterije

Četkica za zube Philips Sonicare predviđena je za najmanje 28 sesija četkanja, od kojih svaka traje 2 minute (14 dana ako se upotrebljava dvaput dnevno), s potpuno napunjenom baterijom. Indikator baterije prikazuje stanje napunjenosti baterije kada završite dvominutnu sesiju četkanja, kada privremeno zaustavite četkicu za zube ili dok se puni.

Napomena: potpuno punjenje baterije prije prve upotrebe može potrajati do 24 sata, ali se četkicom za zube Philips Sonicare možete koristiti i prije nego što se potpuno napuni.

Punjenje

Punjenje na punjaču ili u uređaju za UV dezinfekciju

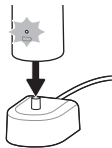

- 1** Priključite punjač ili uređaj za dezinfekciju u električnu utičnicu.
- 2** Postavite dršku na punjač ili uređaj za dezinfekciju.
 - Drška će emitirati dva kratka zvučna signala kao potvrdu da je drška pravilno postavljena.
 - Treperenje indikatora baterije pokazuje da se četkica puni.
 - Kad je drška na punjaču potpuno napunjena, indikator baterije svijetli 30 sekundi u zelenoj boji prije nego što se isključuje.

Stanje baterije

Stanje baterije (držka na priključenom punjaču)

Kad je držka postavljena na punjač, indikator baterije prikazuje razinu napunjenosti baterije.

Stanje baterije	Indikator baterije
punjenje	Treperi zeleno
puna	Neprestano svijetli u zelenoj boji 30 sekundi, a zatim se isključuje

Stanje baterije (kada držka nije na punjaču)

Kad je četkica za zube spremna za rad, indikator baterije na donjem dijelu drške prikazuje razinu napunjenosti baterije.

Stanje baterije	Indikator baterije	Zvuk
puna	postojana zelena boja	-
djelomično puna	Treperi zeleno	-
slaba	treperi narančasto	držka nakon četkanja emitira 3 zvučna signala
prazna	treperi narančasto	držka nakon četkanja emitira 2 niza od 5 zvučnih signala

Napomena: radi uštede energije indikator baterije isključit će se kad nije u uporabi.

Napomena: kada je baterija potpuno prazna, četkica za zube će se isključiti. Kako biste je napunili, postavite četkicu na punjač.

Napomena: kako bi baterija bila potpuno napunjena u svakom trenutku, četkicu za zube možete držati na punjaču dok nije u upotrebi.

Čišćenje

Držak četkice za zube

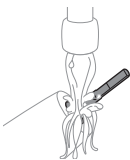

- 1 Odvojite glavu četkice i isperite metalnu osovinu toplom vodom. Pobrinite se da uklonite svu preostalu zubnu pastu.

Oprez: Nemojte koristiti oštre predmete za guranje gumene brtve na metalnu osovinu jer to može prouzročiti oštećenja.

- 2 Cijelu površinu drške obrišite vlažnom tkaninom.

Napomena: Nemojte lupkati drškom po umivaoniku kako biste uklonili višak vode.

Glava četkice

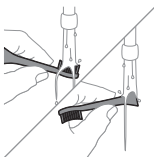

- 1 Glavu četkice i vlakna isperite nakon svake uporabe.
- 2 Odvojite glavu četkice od drške i mjesto spajanja glave četkice operite toplom vodom barem jednom tjedno. Isperite kapicu za putovanja što češće.

Punjač

- 1 Iskopčajte punjač prije čišćenja.
- 2 Površinu punjača obrišite vlažnom krpom.

Putna kutija

Isperite toplom vodom i vlažnom krpom očistite unutrašnjost putne torbice.

Čišćenje uređaja za dezinfekciju

Upozorenje: Aparat za higijensko čišćenje nemojte uranjati u vodu niti ispirati pod mlazom vode.

Upozorenje: Nemojte čistiti aparat za higijensko čišćenje kada je UV žarulja vruća.

Za optimalnu učinkovitost preporučuje se da aparat za higijensko čišćenje čistite svaki tjedan.

- 1 Iskopčajte aparat za higijensko čišćenje.

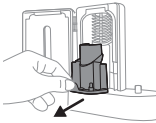

- 2 Pladanj izvucite ravno. Isperite ga i očistite vlažnom krpom.
- 3 Očistite sve unutarnje površine vlažnom krpom.
- 4 Skinite zaštitni zaslon ispred UV žarulje.

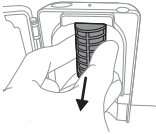

Da biste uklonili štitnik, uhvatite rubove štitnika pokraj nosača, nježno pritisnite i zatim izvucite štitnik.

- 5 Izvadite UV žarulju.
Kako biste izvadili žarulju, primite ju i izvucite iz metalne kopče.
- 6 Štitnik i UV žarulju očistite vlažnom krpom.
- 7 Vratite UV žarulju na mjesto.

Kako biste vratili žarulju, poravnajte dno žarulje s metalnom kopčom i gurnite žarulju u kopču.

- 8 Vratite štitnik na mjesto.
Kako biste vratili štitnik, poravnajte klinove na štitniku s utorima na površini koja stvara odsjaj blizu UV žarulje. Gurnite štitnik izravno u utore na uređaju za dezinfekciju.
- 9 Stavite pladanj za ocjeđivanje natrag u uređaj za UV dezinfekciju.
- 10 Nakon čišćenja provjerite je li uređaj za dezinfekciju potpuno suh prije no što ga priključite na napajanje.

Pohrana

Ako proizvod nećete upotrebljavati na dulje vremensko razdoblje, iskopčajte ga iz električne utičnice, očistite ga i spremite na hladno i suho mjesto dalje od izravnog sunčeva svjetla.

Zamjena dijelova

Mijenjajte glave za četkanje Philips Sonicare svaka 3 mjeseca da biste postigli optimalne rezultate. Koristite isključivo zamjenske glave četkice za Sonicare tvrtke Philips.

Pronalaženje broja modela

Broj modela nalazi se na dnu drške četkice za zube Philips Sonicare (HX64XX, HX68XX).

Jamstvo i podrška

Ako su Vam potrebne informacije ili podrška, molimo posjetite www.philips.com/support ili pročitajte brošuru o međunarodnom jamstvu.

Isključenja jamstva

Što nije obuhvaćeno jamstvom:

- Nastavci za u usta, uključujući glave četkice i mlaznice.
- Oštećenje uzrokovano neodobrenim zamjenskim dijelovima ili glavama četkice.
- Oštećenje uzrokovano pogrešnom uporabom, lošom uporabom, zanemarivanjem, izmjenama ili neovlaštenim popravkom.
- Uobičajeno habanje, uključujući otkrhnuća, ogrebotine, guljenje, gubitak boje ili izbljedenost.
- UV žarulja.

Recikliranje



- Ovaj simbol znači da se električni proizvodi i baterije ne smiju odlagati zajedno s uobičajenim kućanskim otpadom.
- Poštujte državne propise o zasebnom prikupljanju električnih proizvoda i baterija.
- UV žarulja uređaja za dezinfekciju sadržava živu. Kada UV žarulji istekne vijek trajanja, nemojte je odlagati u običan kućanski otpad. Odložite je na službeno mjesto za odlaganje radi reciklaže.
- Informacije o tvarima koje podliježu uredbi REACH i sadržane su u proizvodima Philips možete pronaći na adresi www.philips.com/REACH

Uklanjanje punjive baterije

Kad odlučite odložiti ugrađenu punjivu bateriju, istu smije ukloniti samo kvalificirani stručnjak. Upute za

uklanjanje ugrađenih punjivih baterija možete pronaći na web-mjestu **www.philips.com/support**.

Uklanjanje punjive baterije

Za uklanjanje punjive baterije, treba Vam ručnik ili krpa, čekić i odvijač s plosnatom glavom (standardni). Pridržavajte se osnovnih sigurnosnih mjera opreza kada slijedite postupak naveden u nastavku.

- 1 Kako biste potpuno ispraznili punjivu bateriju, izvadite dršku iz punjača, uključite četkicu za zube i ostavite je da radi dok se ne zaustavi. Ponavljajte taj postupak sve dok se četkica za zube više ne može uključiti.
- 2 Uklonite i bacite glavu četkice. Pokrijte cijelu ručku ručnikom ili krpom.

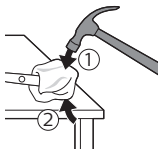

- 3 Držite gornji dio ručke jednom rukom i udarite kućište ručke 1,25 cm iznad donjeg dijela. Udarite čvrsto čekićem na sve 4 strane da izbacite krajnji čep.

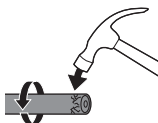

Napomena: Možda ćete morati nekoliko puta udariti krajnji dio kako biste prekinuli unutrašnje spojeve.

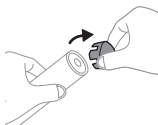

- 4 Uklonite krajnji čep s ručke četkice za zube. Ako se krajnji čep ne otpušta lako s kućišta, ponovite korak 3 dok krajnji čep ne bude pušten.

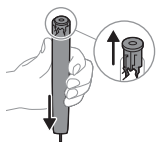

- 5 Držeći ručku naopako, pritisnite osovinu na tvrdu površinu. Ako se unutarnji dijelovi ne otpuštaju lako od kućišta, ponavljajte korak 3 dok se ne otpuste unutarnji dijelovi .

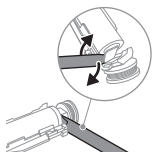

- 6 Uglavite odvijač između baterije i crnog okvira na dnu unutarnjih dijelova. Potom nategnite odvijač dalje od baterije da biste slomili donji dio crnog okvira.
- 7 Umetnite odvijač između donjeg dijela baterije i crnog okvira da biste slomili metalnu pločicu koja spaja bateriju sa zelenom tiskanom pločicom sklopa. To će osloboditi donji dio baterije s okvira.

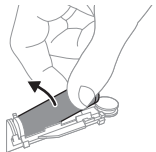

- 8 Uхватите bateriju i odvojite je od unutarnjih dijelova da biste slomili drugu metalnu pločicu baterije.

Opres: Pazite na oštre rubove jezičaca baterije kako biste izbjegli ozljede prstiju.

- 9 Pokrijte kontakte baterije trakom da spriječite kratko spajanje struje od preostalog punjenja baterije.

Punjiva baterija se sada može reciklirati a ostatak proizvoda se može odbaciti na odgovarajući način.



Napomena: Aparat koji se više ne može koristiti nemojte odlagati s uobičajenim otpadom iz kućanstva, nego ga odnesite u predviđeno odlagalište na recikliranje. Time pomažete u očuvanju okoliša.

Introduzione

Benvenuti nel mondo di Philips Sonicare!
Questo spazzolino da denti garantisce una rimozione profonda della placca, denti più bianchi e gengive più sane. Grazie alla combinazione di una tecnologia sonora delicata e funzioni di provata efficienza testate in laboratorio, lo spazzolino Sonicare vi garantisce ogni volta la migliore pulizia.

Ulteriore supporto insieme alla registrazione del prodotto sono disponibili all'indirizzo: **www.philips.com/support**

Informazioni di sicurezza importanti

Utilizzate il prodotto solo per lo scopo previsto. Prima di utilizzare il prodotto, le batterie e gli accessori, leggete attentamente queste informazioni importanti e conservatele per eventuali riferimenti futuri. L'uso improprio può causare pericoli o lesioni gravi.

Avvertenze

- Tenete il caricatore, la custodia da viaggio e lo sterilizzatore UV lontani dall'acqua.
- Dopo la pulizia, accertatevi che il caricatore, la custodia da viaggio e lo sterilizzatore UV siano completamente asciutti prima di collegarli alla presa di corrente.
- Questo apparecchio può essere usato da bambini e persone con capacità mentali, fisiche o sensoriali ridotte, prive di esperienza o conoscenze adatte, a condizione che tali persone abbiano ricevuto assistenza o formazione per utilizzare l'apparecchio in maniera sicura e capiscano i potenziali pericoli associati a tale uso. La manutenzione e la pulizia non devono essere eseguite da bambini se non in presenza di un adulto.
- Evitate che i bambini giochino con l'apparecchio.
- Utilizzate solo accessori o materiali di consumo Philips originali. Se forniti, utilizzate solo il cavo USB e l'alimentatore USB originali.

- Questo apparecchio non contiene parti riparabili dall'utente. Se l'apparecchio è danneggiato, smettete di utilizzarlo e contattate il Centro Assistenza Clienti del vostro Paese (vedere "Garanzia e assistenza").
- Se il cavo USB o l'alimentatore USB risultano danneggiati, smettete di utilizzarli.
- Non usate il caricatore, la custodia da viaggio e/o lo sterilizzatore UV all'aperto o in prossimità di superfici calde.
- Non lavate i componenti del prodotto in lavastoviglie.
- Questo apparecchio è destinato esclusivamente alla pulizia di denti, gengive e lingua.
- Tenete sempre lo sterilizzatore UV fuori dalla portata dei bambini.
- Se la lampadina/il LED UV rimane acceso quando lo sterilizzatore UV è aperto, interrompete l'uso di quest'ultimo. I raggi UV potrebbero essere nocivi per gli occhi e la pelle.
- Utilizzate l'igienizzatore solo con lo schermo protettivo installato.
- Non toccate la lampadina a raggi UV dell'igienizzatore UV se incandescente.
- Non utilizzate l'apparecchio in presenza di setole rovinata o piegate. Sostituite la testina dello spazzolino ogni 3 mesi o prima in presenza di segni di usura.
- Evitate il contatto diretto con prodotti contenenti oli essenziali o olio di cocco. Potrebbe verificarsi il distacco delle setole.
- L'altitudine massima di utilizzo è di 4.500 metri.

AVVERTENZE DI CARATTERE MEDICO

- Interrompete l'utilizzo dell'apparecchio e consultate il vostro dentista/medico in caso di eccessivo sanguinamento dopo l'uso, se il sanguinamento continua anche dopo 1 settimana di utilizzo o se avvertite fastidio o dolore.
- Se nel corso degli ultimi 2 mesi vi siete sottoposti a interventi su denti o gengive, chiedete il parere del vostro dentista prima di utilizzare l'apparecchio.

- I portatori di pacemaker o di altro dispositivo impiantato devono consultare il medico o il produttore del dispositivo impiantato prima dell'uso.
- In caso di problemi orali, consultate il medico prima di utilizzare questo apparecchio.
- Questo apparecchio è assolutamente personale e non deve essere utilizzato da più persone o presso studi dentistici.

Istruzioni di sicurezza per le batterie

- Questo apparecchio contiene batterie che possono essere rimosse solo da persone esperte.
- Utilizzate il prodotto solo per lo scopo previsto. Prima di utilizzare il prodotto, le batterie e gli accessori, leggete attentamente queste informazioni e conservatele per eventuali riferimenti futuri. L'uso improprio può causare pericoli o lesioni gravi. Gli accessori forniti potrebbero variare a seconda del prodotto.
- Utilizzate solo accessori e materiali di consumo Philips originali. Utilizzate soltanto l'alimentatore amovibile TCBxxxx, (valori di ingresso: 100-240 V~, 50/60 Hz, 1,5 W), HX6100 (valori di ingresso: 100-240 V~, 50/60 Hz, 1,4 W), HX6110 (valori di ingresso: 100-240 V~, 50/60 Hz, 1,5 W), HX6160 (valori di ingresso: 100-240 V~, 50/60 Hz, 6 W), WAAxxxx (valori di ingresso: 100-240 V~, 50/60 Hz, 3,5 W).
- Tenete il prodotto e le batterie lontani dal fuoco e non esponeteli alla luce solare diretta o alle alte temperature.
- Se il prodotto si surriscalda in modo anomalo, emana un odore strano, cambia colore o se la ricarica richiede più tempo del solito, interrompete l'utilizzo e la ricarica del prodotto e contattate Philips.
- Non collocate i prodotti e le relative batterie in forni a microonde o su fornelli a induzione.
- Per evitare che le batterie si surriscaldino o rilascino sostanze tossiche o pericolose, non aprite, modificate, perforate, danneggiate o smontate il prodotto o le batterie. Non mandate in cortocircuito, sovraccaricate o invertite la polarità delle batterie.

- Questo apparecchio contiene batterie non sostituibili. Smaltite in modo adeguato l'apparecchio quando la batteria è esaurita. Consultate la sezione sul riciclo.
- Se le batterie sono danneggiate o perdono del liquido, evitate il contatto con la pelle o gli occhi. In tal caso, sciacquate subito e accuratamente con acqua e consultate un medico.
- Quando maneggiate le batterie, assicuratevi che le mani, il prodotto e le batterie siano asciutti.
- Ricaricate e utilizzate il prodotto a una temperatura compresa tra 0 °C e 40 °C.
- Per evitare il cortocircuito accidentale delle batterie dopo la rimozione, evitate che i terminali delle batterie entrino in contatto con oggetti metallici, come monete, forcine o anelli. Non avvolgete le batterie in una pellicola di alluminio. Coprite i terminali delle batterie o riponete le batterie in un sacchetto di plastica prima di smaltirle.
- Questo apparecchio contiene una cella ricaricabile agli ioni di litio. DEVE ESSERE RICICLATA O SMALTITA ADEGUATAMENTE.

Condizioni di stoccaggio e trasporto

Temperatura da -10 °C a 60 °C.

Campi elettromagnetici (EMF)

Questo apparecchio Philips è conforme a tutti gli standard e alle norme applicabili relativi all'esposizione a campi elettromagnetici.

Direttiva sull'apparecchiatura radio

Con la presente, Philips dichiara che gli spazzolini da denti elettrici con un'apparecchiatura radio (Bluetooth, NFC) sono conformi alla Direttiva 2014/53/UE.

- L'interfaccia a radiofrequenza Bluetooth nei prodotti applicabili funziona a 2,4 GHz.
- La potenza in uscita massima dall'apparecchio Bluetooth è di 3 dBm.
- L'interfaccia a radiofrequenza NFC nei prodotti applicabili funziona a 13,56 MHz.
- La potenza RF massima trasmessa dall'apparecchio è di 30,16 dBm.

L'intero testo della Dichiarazione europea di conformità è disponibile al seguente indirizzo:

www.philips.com/support

Nota: Le funzionalità possono variare a seconda del modello. Alcuni modelli potrebbero non essere dotati di tecnologia Bluetooth o NFC.

Alimentatore rimovibile Parte: "xxxxxx" indica il numero di modello dei caricatori approvati da utilizzare (TCBxxxx, HX6100, HX6110, HX6160 o WAAxxxx).

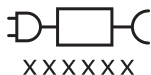

Questo simbolo indica che è necessario leggere le istruzioni per l'uso prima di cominciare a utilizzare l'apparecchio.

Uso previsto

Gli spazzolini da denti elettrici ProtectiveClean sono stati progettati per rimuovere dai denti la placca aderente e i residui di cibo, al fine di contrastare la formazione della carie e migliorare e mantenere la salute orale. Gli spazzolini da denti elettrici ProtectiveClean sono destinati all'uso personale. L'uso da parte dei bambini deve avvenire sempre con la supervisione di un adulto.

Philips Sonicare (Fig. 1)

- 1 Impugnatura
- 2 Pulsante on/off
- 3 Pulsante modalità
- 4 Indicatore della modalità
- 5 Promemoria di sostituzione della testina
- 6 Indicatore batteria

Accessori:

- 7 Cappuccio della testina
- 8 Testine intelligenti
- 9 Base di ricarica

- 10 Custodia da viaggio
- 11 Igienizzatore UV e caricatore

Nota: Gli accessori inclusi possono variare in base al modello acquistato.

Messa in funzione



- 1 Allineate la testina dello spazzolino in modo che le setole siano orientate verso il lato anteriore dell'impugnatura.



- 2 Premete saldamente la testina sulla parte metallica del manico finché non si arresta.

Nota: è normale che vi sia un piccolo spazio fra la testina e il manico.

Utilizzo dello spazzolino da denti Philips Sonicare

Se utilizzate lo spazzolino da denti Sonicare per la prima volta, è normale avvertire più vibrazioni rispetto all'utilizzo di uno spazzolino da denti non elettrico. Al primo utilizzo, si tende a esercitare una pressione eccessiva. Esercitate una pressione delicata e lasciate che lo spazzolino da denti lavori per voi. Per ottenere risultati ottimali, seguite le istruzioni di spazzolamento riportate di seguito. Per facilitare il passaggio al nuovo spazzolino da denti elettrico Sonicare, l'apparecchio viene fornito con la funzione EasyStart attivata. Questa funzione aumenta leggermente la potenza per i primi 14 cicli di pulizia per consentirvi di abituarvi all'uso dello spazzolino da denti Philips Sonicare.

Istruzioni di spazzolamento

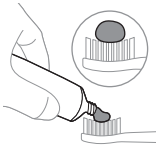

- 1 Bagnate le setole e applicate una piccola quantità di dentifricio.

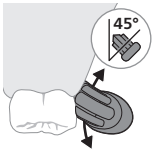

- 2 Posizionare le setole dello spazzolino sui denti con una leggera angolazione (45°), premendo con forza affinché raggiungano le gengive o il bordo gengivale.

Nota: Mantenete sempre il centro dello spazzolino a contatto con i denti.

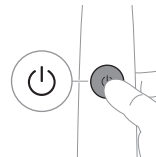

- 3 Premete il pulsante on/off per accendere lo spazzolino Philips Sonicare.

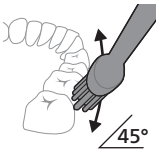

- 4 Mantenete in posizione le setole sui denti e sul bordo gengivale con delicatezza. Lavate i denti eseguendo dei piccoli movimenti avanti e indietro, affinché le setole possano raggiungere lo spazio interdentale. Procedete in questo modo per tutto il ciclo di pulizia.

Nota: le setole devono scorrere leggermente. Si sconsiglia di strofinare come si farebbe con uno spazzolino da denti manuale.

Nota: Se applicate una pressione eccessiva, verrete avvisati da una variazione della vibrazione del manico e dal lampeggiamento in giallo della spia di promemoria di sostituzione della testina.



- 5 Per pulire le superfici interne degli incisivi, inclinare il manico dello spazzolino in posizione semiverticale e spazzolare varie volte ogni dente.

- 6** Al termine del ciclo di spazzolamento, potete dedicare alcuni secondi alla superficie masticatoria dei denti e alle zone che tendono a macchiarsi. Potete anche passare la testina sulla lingua, con lo spazzolino da denti acceso o spento, in base alle vostre preferenze.

Nota: lo spazzolino da denti Philips Sonicare può essere utilizzato in sicurezza su apparecchi ortodontici (in questo caso le testine si consumeranno più rapidamente) e restauri dentali (otturazioni, corone, faccette), purché correttamente aderenti e non compromessi.

QuadPacer







Per assicurare un corretto spazzolamento di tutti i denti, dividete la bocca in 4 sezioni utilizzando la funzione QuadPacer. La funzione QuadPacer suddivide il tempo di spazzolamento in 4 segmenti di pari durata e indica quando è necessario passare alla zona successiva. I segmenti sono indicati da una breve pausa nella vibrazione. Lo spazzolino da denti si spegne automaticamente al termine della sessione di spazzolamento.

Nota: È possibile prolungare la durata con le modalità White o Gum Care.

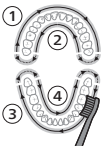
Modalità

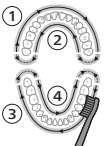
Lo spazzolino da denti elettrico è dotato di 3 modalità: Clean, White e Gum Care (solo per alcuni modelli). Per cambiare la modalità, premete il pulsante modalità mentre lo spazzolino da denti è spento.

	Clean	White	Gum Care
Vantaggio	Per una pulizia quotidiana eccezionale	Rimuove le macchie dalla superficie	Massaggia delicatamente le gengive
Tempo di spazzolamento totale	2 minuti	2 minuti e 30 secondi	3 minuti
Come spazzolare i denti	Spazzolate ciascun segmento per 30 secondi.	spazzolate ciascun segmento per 30 secondi	spazzolate ciascun segmento per 30 secondi
		 <p>quindi spazzolate i segmenti 5 e 6 per 15 secondi ciascuno per sbiancare e lucidare gli incisivi.</p> 	 <p>quindi spazzolate i segmenti 5, 6, 7 e 8 per 15 secondi ciascuno per stimolare e massaggiare delicatamente le gengive.</p> 

Tecnologia BrushSync



La tecnologia BrushSync consente alla testina di comunicare con il manico tramite un microchip. Il simbolo  nella parte inferiore della testina indica che essa è dotata di questa tecnologia.

La tecnologia BrushSync consente:

- Promemoria di sostituzione della testina

Philips Sonicare offre una vasta gamma di testine intelligenti, dotate di tecnologia BrushSync. Per ulteriori informazioni e per scoprire la nostra gamma completa di testine per gli spazzolini da denti e trovare quella migliore per le vostre esigenze, andate all'indirizzo www.philips.com/toothbrush-heads.

Caratteristiche

- Feedback del sensore di pressione
- QuadPacer
- Promemoria di sostituzione della testina
- EasyStart
- SmarTimer

Feedback del sensore di pressione

Lo spazzolino da denti Sonicare misura la pressione che esercitate durante lo spazzolamento per proteggere denti e gengive.

Se esercitate una pressione eccessiva, la vibrazione del manico cambierà e l'icona di promemoria di sostituzione della testina lampeggerà in giallo fino a quando non riducete la pressione.



Nota: il prodotto viene fornito con il sensore di pressione attivato. Per disattivare questa funzione (vedere "Attivazione o disattivazione funzioni").

QuadPacer

La funzione QuadPacer è un timer che aiuta a spazzolare uniformemente i denti, suddividendo la dentatura in 4 sezioni.

Promemoria di sostituzione della testina

Lo spazzolino da denti Philips Sonicare è dotato della tecnologia BrushSync che tiene traccia dell'usura della testina.

Nota: questa funzione può essere utilizzata solo con le testine intelligenti Philips Sonicare dotate di tecnologia BrushSync.

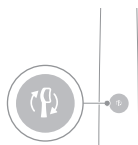

- 1 Quando si collega una nuova testina intelligente per la prima volta, il manico riconosce che si tratta di una testina Philips con tecnologia BrushSync e inizia a tenerne traccia dell'usura.
- 2 Con il passare del tempo, in base alla pressione applicata e al tempo totale di utilizzo, il manico terrà traccia dell'usura della testina per determinare il momento migliore per sostituirla. Questa funzione garantisce la migliore pulizia e cura dei denti.
- 3 Sostituite la testina quando si accende la spia gialla di promemoria di sostituzione.

tutte le testine intelligenti vengono fornite con la funzione di promemoria di sostituzione della testina attivata. Per disattivare il promemoria di sostituzione della testina, vedete "Attivazione o disattivazione funzioni".

EasyStart

Questo modello Philips Sonicare viene fornito con la funzione EasyStart attivata. La funzione EasyStart aumenta leggermente la potenza per i primi 14 cicli di pulizia per agevolare la familiarizzazione con l'uso dello spazzolino Philips Sonicare.

Esclusione di responsabilità

Se lo spazzolino da denti Philips Sonicare viene utilizzato per studi clinici, dovete selezionare la modalità Clean a intensità elevata con il manico completamente carico e la funzione EasyStart disattivata.

Per disattivare la funzione EasyStart (vedere "Attivazione o disattivazione funzioni").

SmarTimer

La funzione SmarTimer spegne automaticamente lo spazzolino da denti alla fine del ciclo di spazzolamento per indicare che è stato completato.

i professionisti dentali consigliano di spazzolare i denti per almeno 2 minuti due volte al giorno.

Nota: premendo il pulsante on/off dopo aver avviato il ciclo di spazzolamento, lo spazzolino da denti si mette in

pausa. Dopo una pausa di 30 secondi, la funzione SmarTimer si azzerata.

Attivazione o disattivazione funzioni

È possibile attivare o disattivare le seguenti funzioni dello spazzolino da denti:

- EasyStart
- Promemoria di sostituzione della testina
- Feedback del sensore di pressione

Nota: il promemoria di sostituzione della testina può essere attivato o disattivato solo quando una testina intelligente si trova sul manico.

Passo 1: posizionate il manico sul supporto di ricarica collegato alla presa di corrente.

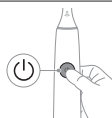

Passo 2: tenete premuto il pulsante on/off per:

EasyStart	Promemoria di sostituzione della testina	Feedback del sensore di pressione
Fino a 3 secondi	Fino a 5 secondi	Fino a 7 secondi
↓	↓	↓

Passo 3: rilasciate il pulsante on/off quando sentite:

1 segnale	1 segnale e poi 2 segnali	1 segnale, 2 segnali e quindi 3 segnali
↓	↓	↓

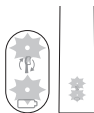

Se la spia della batteria e quella di promemoria di sostituzione della testina lampeggiano 2 volte in verde e vengono emessi 3 segnali acustici in ordine crescente, la funzione è stata attivata.

OPPURE



Se la spia della batteria e quella di promemoria di sostituzione della testina lampeggiano 1 volta in giallo e vengono emessi 3 segnali acustici in ordine decrescente, la funzione è stata disattivata.

Igienizzatore UV

Nota: Gli accessori inclusi possono variare in base al modello acquistato.

Grazie all'igienizzatore UV, potete pulire la testina dopo ogni utilizzo.

Scollegate l'igienizzatore, interrompete l'uso e rivolgetevi al centro assistenza clienti se:

- La lampadina a raggi UV rimane accesa nonostante lo sportello sia aperto.
- La finestrella è rotta o mancante all'interno dell'igienizzatore.
- L'igienizzatore emette fumo o odore di bruciato durante il funzionamento.

Nota: i raggi UV potrebbero essere nocivi per gli occhi e la pelle. Tenete sempre il dispositivo fuori dalla portata dei bambini.

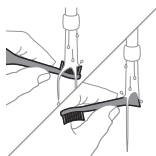

- 1 Dopo un ciclo di pulizia, sciacquate la testina ed eliminate l'acqua in eccesso.

Avvertenza: Assicuratevi che il cappuccio non sia posizionato sulla testina quando questa viene pulita nell'igienizzatore.



- 2 Inserite un dito nella rientranza sul lato superiore dell'igienizzatore e aprite lo sportellino.

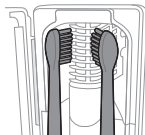

- 3 Posizionate la testina su uno dei 2 ganci dell'igienizzatore con le setole rivolte verso la lampadina.

Nota: l'igienizzatore può essere utilizzato solo con testine Sonicare.

Nota: non pulite le testine dello spazzolino Philips Sonicare For Kids nell'igienizzatore.

- 4 Verificate che l'igienizzatore sia collegato a una presa di corrente funzionante con tensione adeguata.

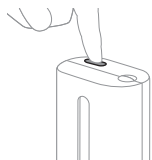

- 5** Chiudete lo sportello e premete una volta il pulsante on/off verde per selezionare il ciclo di pulizia UV.

Nota: potete accendere l'igienizzatore solo se lo sportello è ben chiuso.

Nota: se aprite lo sportello durante il funzionamento, l'igienizzatore si arresta.

Nota: il ciclo di igienizzazione dura all'incirca 10 minuti, trascorsi i quali l'igienizzatore si spegne automaticamente.

L'igienizzatore è in funzione quando la luce blu è visibile attraverso la finestrella.

Ricarica e stato della batteria

Lo spazzolino da denti Philips Sonicare è stato sviluppato per garantire almeno 28 sessioni di spazzolamento della durata di 2 minuti ciascuna (equivalenti a 14 giorni, se utilizzato due volte al giorno) con la batteria completamente carica. L'indicatore del livello della batteria mostra lo stato della batteria una volta completata la sessione di spazzolamento di 2 minuti, quando lo spazzolino da denti viene messo in pausa o durante la ricarica.

Nota: per caricare completamente la batteria prima del primo utilizzo potrebbero essere necessarie fino a 24 ore. Tuttavia lo spazzolino da denti Philips Sonicare può essere utilizzato prima del completo caricamento della batteria.

Come ricaricare il dispositivo

Ricarica sul caricatore o sull'igienizzatore UV

- 1 Collegare il caricatore o l'igienizzatore a una presa di corrente.
- 2 Posizionare il manico sul caricatore o sull'igienizzatore.
 - Il manico emette 2 brevi segnali acustici per confermare che è inserito correttamente.
 - Quando lo spazzolino da denti è in carica, la spia della batteria inizia a lampeggiare.

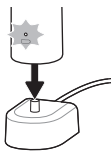

- Quando il manico è completamente carico sul caricatore, la spia della batteria si illumina di verde per 30 secondi e quindi si spegne.

Stato della batteria

Stato della batteria (manico posizionato sul caricatore collegato)

Quando il manico è posizionato sul caricatore, la spia della batteria ne mostrerà il livello di carica.

Stato della batteria	Indicatore della batteria
In carica	Lampeggia in verde
Carica	Si accende in verde per 30 secondi, quindi si spegne

Stato della batteria (quando il manico non è posizionato sul caricatore)

Quando lo spazzolino da denti è acceso, la spia della batteria nella parte inferiore del manico mostra il livello di carica della batteria.

Stato della batteria	Indicatore della batteria	Suono
Carica	Verde fisso	-
Parzialmente carica	Lampeggia in verde	-
Bassa	Lampeggia in giallo	Il manico emette 3 segnali dopo lo spazzolamento
Scarica	Lampeggia in giallo	Il manico emette 2 serie di 5 segnali acustici dopo lo spazzolamento

Nota: per risparmiare energia, la spia della batteria si spegne quando non è in uso.

Nota: quando la batteria è completamente scarica, lo spazzolino da denti si spegne. Posizionate lo spazzolino da denti Philips Sonicare sul caricatore per ricaricarlo.

Nota: per mantenere la batteria completamente carica, vi consigliamo di lasciare lo spazzolino da denti sul caricatore quando non viene utilizzato.

Pulizia

Manico dello spazzolino da denti

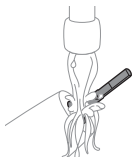

- 1 Rimuovere la testina dello spazzolino e sciacquare l'asta metallica con acqua calda. Controllare di aver rimosso eventuali residui di dentifricio.

Attenzione: non utilizzate oggetti appuntiti sulla guarnizione in gomma intorno alla parte metallica onde evitare danneggiamenti.

- 2 Pulite l'intera superficie dell'impugnatura con un panno umido.

Nota: non battete l'impugnatura sul lavandino per eliminare l'acqua in eccesso.

Testina

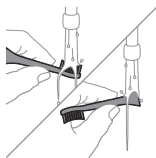

- 1 Sciacquate la testina e le setole dopo ogni utilizzo.
- 2 Rimuovete la testina dall'impugnatura e sciacquate in acqua calda l'attacco almeno una volta a settimana. Sciacquate il cappuccio da viaggio secondo necessità.

Caricabatterie

- 1 Togliete sempre la spina dalla presa di corrente prima di pulire l'apparecchio.
- 2 Pulite l'intera superficie dell'impugnatura con un panno umido.

Custodia da viaggio

Sciacquate con acqua calda e utilizzate un panno umido per pulire l'interno della custodia da viaggio.

Pulizia dell'igienizzatore

Avvertenza: non immergete l'igienizzatore in acqua e non risciacquatelo sotto l'acqua corrente.

Avvertenza: non pulite l'igienizzatore quando la lampadina UV è incandescente.

Per la massima efficacia, si consiglia di pulire l'igienizzatore ogni settimana.

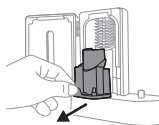

- 1 Scollegate l'igienizzatore dalla presa di corrente.
- 2 Estraete il vassoio antigoccia. Pulite il vassoio antigoccia con un panno umido.
- 3 Pulite tutte le superfici interne con un panno umido.
- 4 Rimuovete lo schermo protettivo posto dinanzi alla lampadina UV.

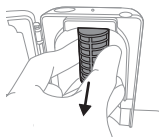

Per rimuovere lo schermo, afferrate le estremità vicino ai ganci, premetele delicatamente e tirate.

- 5 Rimuovete la lampadina UV.
- 6 Pulite lo schermo protettivo e la lampadina UV con un panno morbido.
- 7 Reinserite la lampadina UV.

Per reinserire la lampadina, allineate la base della lampadina con il gancio metallico, quindi esercitate pressione per inserirla nel gancio.

- 8 Reinserite lo schermo protettivo.
- 9 Reinserite il vassoio antigoccia nell'igienizzatore UV.
- 10 Dopo la pulizia, accertatevi che l'igienizzatore sia completamente asciutto prima di collegarlo alla presa di corrente.

Conservazione

Se pensate di non utilizzare il prodotto per un lungo periodo di tempo, disinseritelo dalla presa di corrente,

pulitelo e riponetelo in un luogo fresco e asciutto lontano dalla luce diretta del sole.

Sostituzione

Per ottenere risultati ottimali, sostituite le testine Philips Sonicare ogni 3 mesi. Utilizzate solo testine Philips Sonicare di ricambio originali.

Individuazione del numero del modello

Il numero di modello si trova alla base del manico dello spazzolino da denti Philips Sonicare (HX64XX, HX68XX).

Garanzia e assistenza

Per assistenza o informazioni, visitate il sito Web all'indirizzo **www.philips.com/support** oppure leggete l'opuscolo della garanzia internazionale.

Esclusioni dalla garanzia

Esclusioni dalla presente garanzia:

- In relazione agli accessori, fra cui testine e ugelli.
- Danni causati dall'uso di parti di ricambio non autorizzate o testine non autorizzate.
- I danni dovuti a un uso improprio, abuso, trascuratezza, alterazioni o riparazioni non autorizzate.
- La normale usura, incluso scheggiature, graffi, abrasioni, scoloritura o alterazione dei colori.
- Lampadina a raggi UV.

Riciclaggio



- Questo simbolo indica che i prodotti elettrici e le batterie non devono essere smaltiti con i normali rifiuti domestici.
- Ci sono due situazioni in cui potete restituire gratuitamente il prodotto vecchio a un rivenditore:
 - 1 Quando acquistate un prodotto nuovo, potete restituire un prodotto simile al rivenditore.

- 2 Se non acquistate un prodotto nuovo, potete restituire prodotti con dimensioni inferiori a 25 cm (lunghezza, altezza e larghezza) ai rivenditori con superficie dedicata alla vendita di prodotti elettrici ed elettronici superiore ai 400 m².
- In tutti gli altri casi, attenetevi alle normative di raccolta differenziata dei prodotti elettrici, elettronici e delle batterie ricaricabili in vigore nel vostro paese: un corretto smaltimento consente di evitare conseguenze negative per l'ambiente e la salute.
 - La lampadina a raggi UV dell'igienizzatore contiene mercurio. Non smaltirla con i rifiuti domestici alla fine della sua vita. Portarla a un centro di raccolta ufficiale per il riciclaggio.
 - Informazioni sulle sostanze REACH, contenute nei prodotti Philips, sono disponibili su www.philips.com/REACH

Identificazione del materiale di imballaggio e relative istruzioni	
Materiali di imballaggio in carta o cartone:	Materiali di imballaggio in plastica:
	
Raccolta carta*	Raccolta plastica*

*Raccolta differenziata dei rifiuti. Controlla le linee guida del tuo Comune.

Rimozione della batteria ricaricabile

La batteria ricaricabile integrata deve essere rimossa da un tecnico qualificato al momento dello smaltimento del prodotto. Le istruzioni per la rimozione delle batterie ricaricabili integrate sono disponibili all'indirizzo www.philips.com/support.

Come rimuovere la batteria ricaricabile

Per rimuovere la batteria ricaricabile, sono necessari un asciugamano o un panno, un martello e un cacciavite a

testa piatta (standard). Osservate le precauzioni di sicurezza di base per eseguire la procedura descritta di seguito.

- 1 Per scaricare completamente la batteria ricaricabile, rimuovete il manico dal caricatore, accendete lo spazzolino da denti e lasciatelo in funzione fino all'arresto. Ripetete questo passaggio finché lo spazzolino da denti non si accende più.
- 2 Rimuovete e gettate la testina. Coprite l'intero manico con un asciugamano o un panno.

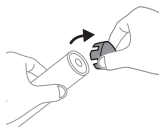
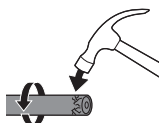
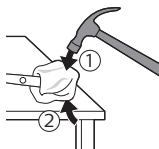

- 3 Tenete la parte superiore del manico con una mano e colpite l'alloggiamento del manico 1 cm circa sopra l'estremità inferiore. Colpite fermamente con un martello tutti e 4 i lati per espellere il cappuccio.

Nota: potrebbero essere necessari più colpi per rompere i collegamenti interni.

- 4 Rimuovete il cappuccio dal manico dello spazzolino da denti. Se non riuscite ad estrarre facilmente il cappuccio dall'alloggiamento, ripetete il passaggio 3 fino a quando il cappuccio non viene rilasciato.

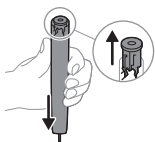

- 5 Tenendo il manico al contrario, premete la parte metallica verso il basso su una superficie rigida. Se i componenti interni non escono facilmente dall'alloggiamento, ripetete il passaggio 3 fino a quando non vengono rilasciati.

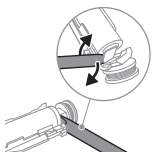

- 6 Inserite il cacciavite tra la batteria e la cornice nera presente nella parte inferiore dei componenti interni. Quindi, estraete il cacciavite dalla batteria per rompere la parte inferiore della cornice nera.

- 7 Inserite il cacciavite tra il fondo della batteria e il riquadro nero per rompere la linguetta metallica che collega la batteria alla scheda a circuito stampato verde. Questo consentirà il rilascio dell'estremità inferiore della batteria dalla cornice.

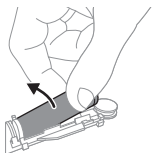

- 8 Afferrate la batteria ed estraetela dai componenti interni per rompere la seconda linguetta della batteria in metallo.

Attenzione: i bordi delle linguette della batteria sono taglienti, quindi occorre prestare attenzione in modo da evitare lesioni alle dita.

- 9 Coprite i contatti della batteria con del nastro adesivo per evitare un potenziale corto circuito dovuto alla carica residua.

La batteria ricaricabile ora può essere riciclata e il resto del prodotto può essere smaltito nel modo corretto.



Nota: non smaltite l'apparecchio tra i rifiuti domestici, ma consegnatelo a un centro di raccolta autorizzato per il riciclaggio, al fine di preservare l'ambiente.

Ievads

Sveicināti Philips Sonicare saimē!

Šī zobu suka ļauj efektīvi noņemt aplikumu, iegūt baltākus zobus un veselīgākas smaganas. Izmantojot Sonicare maigās Sonic tehnoloģijas kombināciju ar klīniski izstrādātām un apstiprinātām funkcijām, jūs varat būt pārliecināts, ka ikreiz saņemat vislabāko zobu tīrīšanu.

Turpmāka atbalsta saņemšanai un produkta reģistrācijai izmantojiet šo tīmekļa vietni: **www.philips.com/support**

Svarīga informācija par drošību

Šo produktu lietot tikai tam paredzētajam mērķim. Pirms produkta un tā bateriju un piederumu lietošanas rūpīgi izlasiet šo svarīgo informāciju un saglabāiet to turpmākām uzziņām. Nepareiza lietošana var radīt riskus un smagus savainojumus.

Brīdinājumi

- Lādētāju, ceļojumu futrāli un UV dezinficētāju sargājiet no ūdens.
- Pēc tīrīšanas un pirms pievienošanas sienas kontaktligzdai pārliecinieties, vai lādētājs, ceļojumu futrālis un UV dezinficētājs ir pilnībā sauss.
- Šo ierīci var izmantot bērni un personas ar ierobežotām fiziskajām, sensorajām vai garīgajām spējām vai bez pieredzes un zināšanām, ja tiek nodrošināta uzraudzība vai norādījumi par drošu ierīces lietošanu un panākta izpratne par iespējamo bīstamību. Bērni bez uzraudzības nedrīkst tīrīt ierīci vai veikt tās tehnisko apkopi.
- Bērni nedrīkst rotāties ar ierīci.
- Izmantojiet tikai Philips oriģinālos piederumus vai paligmateriālus. Izmantojiet tikai oriģinālo USB kabeli un USB barošanas bloku, ja tie ir ietverti komplektā.
- Šai ierīcei nav daļu, kuru apkopi var veikt lietotājs. Ja ierīce ir bojāta, pārtrauciet to lietot un sazinieties ar klientu apkalpošanas centru savā valstī (sk. "Garantija un atbalsts").
- Ja ir bojāts USB kabelis vai USB barošanas bloks, vairs to neizmantojiet.

- Neizmantojiet lādētāju, ceļojumu futrāli un/vai UV dezinficētājs ārpus telpām vai karstu virsmu tuvumā.
- Nemazgājiet nevienu izstrādājuma daļu trauku mazgājamajā mašīnā.
- Šī ierīce ir paredzēta tikai zobu, smaganu un mēles tīrīšanai.
- UV dezinficētāju vienmēr glabājiet bērniem nepieejamā vietā.
- Nelietojiet UV dezinficētāju, ja UV gaismas diode/spuldze nenodziest vai UV dezinficētājs ir atvērts. UV gaisma var bojāt cilvēka acis un ādu.
- Dezinficētāju izmantojiet tikai tad, ja ir uzstādīts aizsargekrāns.
- Nepieskarieties dezinficētāja UV gaismas spuldzei, kamēr tā ir karsta.
- Pārtrauciet lietot suku uzgali, ja tās sari ir saspiesti vai saliekti. Nomainiet suku uzgali ik pēc 3 mēnešiem vai agrāk, ja tam ir redzamas nolietojuma pazīmes.
- Nepieļaujiet tiešu saskari ar izstrādājumiem, kas satur ēteriskās eļļas vai kokosriekstu eļļu. Saskare ar eļļu var sekmēt sariņu izkrišanu.
- Maksimālais lietošanas augstums ir 4500 metri.

AR VESELĪBU SAISTĪTI BRĪDINĀJUMI

- Pārtrauciet ierīces lietošanu un konsultējieties ar savu zobārstu/ārstu, ja pēc lietošanas rodas pārmērīga asiņošana, ja pēc 1 lietošanas nedēļas turpinās asiņošana vai ja jums rodas diskomforts vai sāpes.
- Ja pēdējo divu mēnešu laikā jums ir bijušas mutes vai smaganu operācijas, pirms šīs ierīces lietošanas konsultējieties ar zobārstu.
- Ja jums ir elektrokardiostimulators vai cita implantēta ierīce, pirms lietošanas konsultējieties ar ārstu vai implantētās ierīces ražotāju.
- Ja jums radušās medicīniska rakstura šaubas, pirms šīs ierīces lietošanas konsultējieties ar ārstu.
- Šī ir personīgās higiēnas ierīce, un tā nav paredzēta lietošanai vairākiem pacientiem zobārstniecības praksē vai iestādē.

Bateriju drošības norādījumi

- Šajā ierīcē ir baterijas, kuras izņemt drīkst tikai kvalificēts speciālists.
- Šo produktu lietot tikai tam paredzētajam mērķim. Pirms produkta, tā bateriju un piederumu lietošanas rūpīgi izlasiet šo svarīgo informāciju un saglabājiet to turpmākām uzziņām. Nepareiza lietošana var radīt riskus un smagus savainojumus. Komplektā iekļautie piederumi dažādiem produktiem var atšķirties.
- Izmantojiet tikai oriģinālos Philips piederumus un patēriņa preces. Izmantojiet tikai noņemamo barošanas bloku (ievades vērtības: 100–240 V~; 50/60 Hz; 1,5 W), HX6100 (ievades vērtības: 100–240 V~; 50/60 Hz; 1,4 W), HX6110 (ievades vērtības: 100–240 V~; 50/60 Hz; 1,5 W), HX6160 (ievades vērtības: 100–240 V~; 50/60 Hz; 6 W), WAAxxxx (ievades vērtības: 100–240 V; ~50/60 Hz; 3,5 W).
- Nenovietojiet produktu un baterijas uguns tuvumā, kā arī nepakļaujiet tos tiešu saules staru vai augstas temperatūras iedarbībai.
- Ja produkts pārlieku sakarst vai izdala smaku, maina krāsu vai uzlāde notiek ilgāk nekā parasti, pārtrauciet produkta lietošanu un uzlādi, un sazinieties ar Philips.
- Produktus un to baterijas nedrīkst likt mikroviļņu krāsnīs vai uz indukcijas plītim.
- Neatveriet, nepārveidojiet, necaurduriet, nebojājiet vai neizjauciet produktu vai bateriju, lai novērstu bateriju sakaršanu vai indīgu vai bīstamu vielu noplūdi. Neizraisiet īsslēgumu, nepārlādējiet baterijas vai neveiciet to atgriezenisku uzlādi.
- Šajā iekārtā iekļautas baterijas, kas nav nomaināmas. Kad baterija ir nokalpojusi, atbilstoši atbrīvojieties no ierīces, skatiet sadaļu Pārstrāde.
- Ja baterijas ir bojātas vai ja tām radusies noplūde, izvairieties no saskares ar ādu vai acīm. Ja tā tomēr notiek, nekavējoties rūpīgi skalojiet ar ūdeni un vērsieties pēc medicīniskas palīdzības.
- Rīkojoties ar baterijām, pārliecinieties, ka gan jūsu rokas, gan arī izstrādājums un baterijas ir sausi.

- Uzlādējiet un lietojiet ierīci no 0 °C līdz 40 °C temperatūrā.
- Lai pēc bateriju izņemšanas tām nerastos išslēgums, neļaujiet bateriju kontaktiem saskarties ar metāla priekšmetiem (piem., monētām, matu sprādzēm, gredzeniem). Netiniet baterijas alumīnija folijā. Pirms likvidējat, aptiniet bateriju spaiļes ar līmlentu vai ievietojiet baterijas plastmasas maisiņā.
- Šajā iekārtā ir iekļauta uzlādējama litija-jonu baterija. ATBILSTOŠI JĀPĀRSTRĀDĀ VAI JĀIZMET.

Uzglabāšanas un pārvadāšanas nosacījumi

Temperatūra: no -10 °C līdz 60 °C.

Elektromagnētiskie lauki (EML)

Šī Philips ierīce atbilst visiem piemērojamiem standartiem un noteikumiem, kas attiecas uz elektromagnētisko lauku iedarbību.

Radioiekārtu direktīva

Ar šo Philips paziņo, ka elektriskās zobu sukuks ar radioiekārtas veidu (Bluetooth, NFC) atbilst direktīvai 2014/53/ES.

- Bluetooth radiofrekvenču saskarne attiecīgajos izstrādājumos darbojas ar 2,4 GHz.
- Bluetooth ierīces maksimālā jauda ir 3 dBm.
- NFC radiofrekvenču saskarne attiecīgajos izstrādājumos darbojas ar 13,56 MHz.
- Šīs ierīces pārraidītās radiofrekvences maksimālā jauda ir 30,16 dBm.

ES atbilstības deklarācijas pilnais teksts ir pieejams šeit:

www.philips.com/support

Piezīme. Funkcijas dažādiem modeļiem var atšķirties. Daži modeļi, iespējams, nav aprīkoti ar Bluetooth vai NFC.

Noņemama barošanas avota daļa: "xxxxxx" norāda izmantoto apstiprināto lādētāju modeļa numuru. (TCBxxxx, HX6100, HX6110, HX6160 vai WAAxxxx)



XXXXXX



Šis simbols norāda, ka pirms ierīces lietošanas ir jāizlasa lietošanas instrukcija.

Paredzētā lietošana

ProtectiveClean elektriskās zobu birstes ir paredzētas, lai noņemtu no zobiem aplikumu un pārtikas atliekas, lai mazinātu zobu bojāšanos un uzlabotu un uzturētu mutes dobuma veselību. ProtectiveClean elektriskās zobu birstes ir paredzētas personīgai lietošanai. Bērniem tās jālieto pieaugušo uzraudzībā.

Philips ierīce Sonicare (1. attēls)

- 1 Rokturis
- 2 Ieslēgšanas/izslēgšanas poga
- 3 Režīma poga
- 4 Režīma indikators
- 5 Sukas uzgaļa maiņas atgādinājumu
- 6 Baterijas indikators

Piederumi:

- 7 Birstes uzgaļa vāciņš
- 8 Viedie suku uzgaļi
- 9 Uzlādes pamatne
- 10 Ceļojuma futrālis
- 11 UV dezinficētājs un lādētājs

Piezīme. Komplektācijā iekļautie piederumi var atšķirties atkarībā no iegādātā modeļa.

Darba sākšana

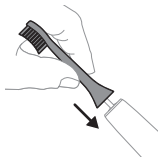

- 1 Salāgojiet suku uzgali, lai sari būtu vērsti tajā pašā virzienā, kādā vērsta roktura priekšpusē.



- 2 Stingri uzspiediet suku uzgali uz metāla vārpstas, līdz tas vairs nepārvietojas.

Piezīme. Parasti ir redzama neliela atstarpe starp suku uzgali un rokturi.

Philips Sonicare zobu suku lietošana

Ja Sonicare zobu suku izmantojat pirmo reizi, jūs varat sajust vairāk vibrāciju nekā neelektriskās zobu suku lietošanas laikā. Bieži vien jaunie lietotāji spiež ar pārāk lielu spēku. Uzspiediet tikai pavisam nedaudz un ļaujiet zobu sukai tīrīt zobus jūsu vietā. Lai iegūtu vislabākos rezultātus, lūdzu, ievērojiet tālāk sniegtos zobu tīrīšanas norādījumus. Lai atvieglotu jums pāreju uz jauno Sonicare elektrisko zobu suku, jau sākotnēji tai ir aktivizēta EasyStart funkcija. Šī funkcija pakāpeniski palielina jaudu pirmo 14 tīrīšanas reižu laikā, ļaujot jums pielāgoties zobu tīrīšanai ar Philips Sonicare zobu suku.

Zobu tīrīšanas norādījumi



- 1 Samitriniet sarus un uzklājiet mazliet zobu pastas.

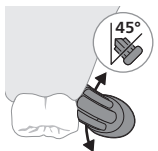

- 2 Novietojiet zobu suku sarus pret zobiem nelielā leņķī (45 grādi), stingri piespiežot, lai sari sniegtos līdz smaganu līnijai vai mazliet zem tās.

Piezīme. Visu laiku saglabājiet birstes centru saskarē ar zobiem.

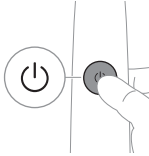

- 3 Nospiediet ieslēgšanas/izslēgšanas pogu, lai ieslēgtu zobu suku Philips Sonicare.

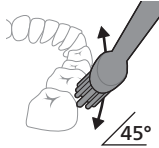

- 4 Saudzīgi piespiediet sarus pie zobiem un smaganu līnijas. Tīriet zobus, sukas uzgali lēni virzot gar zobiem turp un atpakaļ, lai garākie sari aizsniegtos starp zobiem. Turpiniet šo kustību visā zobu tīrīšanas ciklā.

Piezīme. Sariem jābūt nedaudz ieliekti. Šo birsti nav ieteicams berzēt tā, kā jūs to darītu ar manuālo zobu birsti.

Piezīme. Ja jūs lietojat pārāk lielu spiedienu, jums tiks paziņots ar roktura vibrācijas maiņu, un zobu sukas uzgaļa nomaīņas atgādinājuma indikators mirgos dzeltenā krāsā.

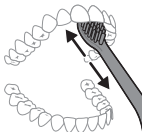

- 5 Lai iztīrītu priekšzobu iekšējās virsmas, daļēji paceliet birstes rokturi uz augšu un veiciet vairākas vertikālas tīrīšanas kustības uz katra zoba.
- 6 Pēc tīrīšanas cikla pabeigšanas varat veltīt papildu laiku, lai notīrītu zobu košļāšanas virsmas un zonas, kur rodas izmaiņas zobu krāsā. Varat arī notīrīt mēli ar ieslēgtu vai izslēgtu zobu suku, kā vēlaties.

Piezīme. Philips Sonicare zobu suku var droši izmantot, ja ir breketes (šādos gadījumos suku uzgali nolieciet ātrāk) un zobu labojumi (plombas, kroniši, venīri). Tiem jābūt cieši nofiksētiem un nekustīgiem.

QuadPacer

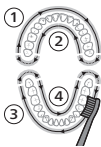



Lai nodrošinātu vienmērīgu zobu tīrīšanu, sadaliet muti 4 daļās, izmantojot QuadPacer funkciju. QuadPacer sadala zobu tīrīšanas laiku 4 vienādos segmentos un norāda, kad jāpāriet uz nākamo segmentu. Segmenti tiek norādīti ar īsu vibrācijas pārtraukumu. Zobu birste automātiski apstājas, kad tīrīšanas sesija ir beigusies.

Piezīme. Izmantojot režīmu White+ vai Gum Care, varat pievienot papildu laiku.

Režīmi

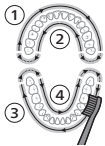
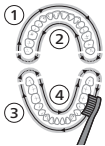
Jūsu elektriskajai zobu sukai var būt līdz pat 3 tīrīšanas režīmiem. Clean, White un Gum Care (tikai konkrētiem modeļiem). Lai mainītu režīmu, nospiediet režīma pogu, kamēr zobu suka ir izslēgta.

	Clean	White	Gum Care
leguvums	Izcilai tīrīšanai katru dienu (noklusējuma režīms).	Aplikuma noņemšana no zobu virsmas	Saudzīga smaganu masēšana
Kopējais zobu tīrīšanas laiks	2 minūtes	2 minūtes un 30 sekundes	3 minūtes
Kā tīrīt	tīriet katru segmentu 30 sekundes.	tīriet katru segmentu 30 sekundes.	tīriet katru segmentu 30 sekundes.
		 <p>Pēc tam 15 sekundes tīriet 5. un 6. segmentu, lai padarītu priekšzobus mirdzošākus un gludākus.</p> 	 <p>Pēc tam 15 sekundes tīriet 5., 6., 7. un 8. segmentu, lai saudzīgi stimulētu un masētu smaganas.</p> 

BrushSync tehnoloģija



BrushSync tehnoloģija nodrošina suku uzgaļu saziņu ar rokturi, izmantojot mikroshēmu. ☺ simbols birstes uzgaļā apakšdaļā norāda, ka birstes uzgalis ir aprīkots ar šo tehnoloģiju.

BrushSync tehnoloģija nodrošina tālāk norādīto.

- suku uzgaļa maiņas atgādinājumu

Philips Sonicare piedāvā dažādus viedos zobu sukuks uzgaļus, kas aprīkoti ar BrushSync tehnoloģiju. Lai izpētītu mūsu pilno zobu suku uzgaļu klāstu un atrastu sev piemērotāko zobu sukuks uzgali, apmeklējiet vietni www.philips.com/toothbrush-heads, kur atradīsiet plašāku informāciju.

Funkcijas

- Spiediena sensora atgriezeniskā saite
- Quadpacer
- Sukuks uzgaļa maiņas atgādinājumu
- EasyStart
- SmartTimer

Spiediena sensora atgriezeniskā saite

Jūsu Sonicare zobu suka mēra spiedienu, ar kādu jūs tīrāt zobus, lai pasargātu jūsu zobus un smaganas no bojājuma.

Ja lietosiet pārmērīgu spiedienu, rokturis mainīs vibrēšanas veidu un sukuks uzgaļa nomaīņas atgādinājuma ikona mirgos dzeltenā krāsā, līdz samazināsiet spiedienu.

Piezīme. Iegādājoties šo produktu, spiediena sensora funkcija ir aktivizēta. Lai deaktivizētu šo funkciju (sk. "Funkciju aktivizēšana vai deaktivizēšana").

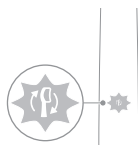

Quadpacer

QuadPacer ir intervāla taimeris, kas palīdz vienmērīgi tīrīt zobus, sadalot mutes dobumu 4 daļās.

sukuks uzgaļa maiņas atgādinājumu

Philips Sonicare zobu birste ir aprīkota ar BrushSync tehnoloģiju, kas reģistrē birstes uzgaļa nolietojumu.

Piezīme. Šī funkcija darbojas tikai ar Philips Sonicare viedajām birstes galviņām ar BrushSync tehnoloģiju.

- 1 Pievienojot jaunu viedo sukuks uzgali pirmo reizi, rokturis atpazīst, ka jums ir Philips sukuks uzgali ar BrushSync tehnoloģiju, un sāk izsekot sukuks uzgaļa nolietojumu.

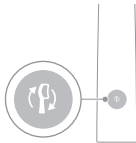

- 2 Laika gaitā, ņemot vērā tīrīšanas spiedienu un uzgaļa izmantošanas kopējo ilgumu, rokturis reģistrēs suku uzgaļa nolietojumu, lai noteiktu optimālo brīdi suku uzgaļa nomainīšanai. Šī funkcija garantē vislabāko tīrīšanu un kopšanu jūsu zobiem.
- 3 Kad suku uzgaļa maiņas atgādinājuma indikators iedegas dzeltenā krāsā, suku uzgalis ir jānomaina.

Visiem viedajiem birstes uzgajiem ir aktivizēta birstes uzgaļu nomainīšanas funkcija. Lai deaktivizētu birstes uzgaļa maiņas atgādinājuma indikatoru, skatiet „Funkciju aktivizēšana vai deaktivizēšana”.

EasyStart

Šim Philips Sonicare modelim ir aktivizēta EasyStart funkcija. EasyStart funkcija pakāpeniski palielina jaudu pirmo 14 tīrīšanas reižu laikā, lai jūs pierastu pie tīrīšanas ar Philips Sonicare.

Atruna

Kad Philips Sonicare zobu suka tiek izmantota klīniskajos pētījumos, tā jāizmanto Clean režīmā ar lielu intensitāti, rokturim ir jābūt pilnībā uzlādētam un funkcijai EasyStart jābūt deaktivizētai.

Lai deaktivizētu EasyStart (sk. “Funkciju aktivizēšana vai deaktivizēšana”).

SmarTimer

SmarTimer norāda, ka jūsu tīrīšanas cikls ir pabeigts, automātiski izslēdzot zobu birsti tīrīšanas cikla beigās. Zobārsti iesaka tīrīt zobus vismaz 2 minūtes divreiz dienā.

Piezīme. Ja nospiežat ieslēgšanas/izslēgšanas pogu, kad ir sāks tīrīšanas cikls, zobu birste pārtrauc darbību. Pēc 30 sekunžu pauzes SmarTimer tiek atiestatīts.

Funkciju aktivizēšana vai deaktivizēšana

Jūs varat aktivizēt vai deaktivizēt tālāk norādītās zobu suku funkcijas.

- EasyStart
- suku uzgaļa maiņas atgādinājumu
- Spiediena sensora atgriezeniskā saite

Piezīme. Atgādinājumu par birstes uzgaļa nomaiņu var aktivizēt vai deaktivizēt tikai tad, kad viedais birstes uzgalis ir uz roktura.

1. solis: ievietojiet rokturi strāvas avotam pievienotā uzlādes statīvā.



2. solis: nospiediet un turiet nospiestu ieslēgšanas/izslēgšanas pogu, lai aktivizētu vai deaktivizētu:

EasyStart	sukas uzgaļa maiņas atgādinājumu	Spiediena sensora atgriezeniskā saite
-----------	----------------------------------	---------------------------------------

Līdz 3 sekundēm	Līdz 5 sekundēm	Līdz 7 sekundēm
-----------------	-----------------	-----------------



3. solis: atlaidiet ieslēgšanas/izslēgšanas pogu, kad dzirdat:

1 skaņas signālu	1 un pēc tam 2 skaņas signālus	1 skaņas signālu, 2 skaņas signālus un pēc tam 3 skaņas signālus
------------------	--------------------------------	--

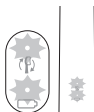

Ja akumulatora indikators un suku uzgaļa nomaiņas atgādinājuma indikators 2 reizes iedegas zaļā krāsā un atskan 3 skaņas signāli no zema līdz augstam tonim, funkcija ir aktivizēta.

VAI

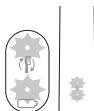

Ja akumulatora indikators un suku uzgaļa nomaiņas atgādinājuma indikators 1 reizi iedegas oranžā krāsā un atskan 3 skaņas signāli no augsta līdz zēmam tonim, funkcija ir deaktivizēta.

UV dezinficētājs

Piezīme. Komplektācijā iekļautie piederumi var atšķirties atkarībā no iegādātā modeļa.

UV dezinficētājā varat notīrīt suku uzgali pēc katras lietošanas reizes.

Atvienojiet dezinficētāju no strāvas, pārtrauciet lietošanu un sazinieties ar klientu apkalpošanas centru, ja:

- pēc durvju atvēršanas UV gaismas spuldze nenodziest;
- dezinficētāja lodziņš ir bojāts vai tā trūkst;
- darbības laikā dezinficētājs dūmo vai izplata deguma smaku.

Piezīme. UV gaisma var bojāt cilvēka acis un ādu. Ierīce vienmēr jāglabā bērniem nepieejamā vietā.

- 1 Pēc tīrīšanas noskalojiet suku uzgali un nokratiet lieko ūdeni.

Brīdinājums. Kad birstes uzgali tiek tīrīti dezinfekcijas līdzeklī, pārliecinieties, ka birstes uzgali ir atvienoti no birstes galvas.

- 2 Novietojiet pirkstu durvju nišā dezinficētāja augšpusē un atveriet durvis.

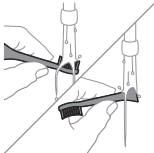

- 3 Novietojiet suku uzgali uz vienas no 2 tapām dezinficētājā tā, lai sari būtu vērsti pret spuldzi.

Piezīme. Dezinficētājā tīrīt tikai Philips Sonicare uzmaucamos suku uzgali.

Piezīme. Netīrīt dezinficētājā Philips Sonicare for Kids suku uzgali.

- 4 Pārliecinieties, vai dezinficētājs ir pievienots elektrības kontaktligzdai ar piemērotu spriegumu.

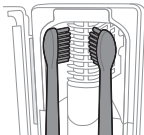

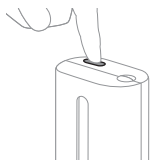

- 5** Aizveriet durvis un vienreiz nospiediet zaļo ieslēgšanas/izslēgšanas pogu, lai izvēlētos UV tīrīšanas ciklu.

Piezīme. Dezinficētāju var ieslēgt tikai tad, ja durvīņas ir pareizi aizvērtas.

Piezīme. Ja dezinficēšanas cikla laikā tiek atvērtas durvis, dezinficētāja darbība tiek apturēta.

Piezīme. Dezinficēšanas cikls ilgst aptuveni 10 minūtes un pēc tam automātiski izslēdzas.

Dezinficētājs darbojas, ja pa lodziņu spīd gaisma.

Akumulatora statuss un uzlādēšana

Šī Philips Sonicare zobu suku ir paredzēta vismaz 28 tīrīšanas reizēm, ja katras tīrīšanas reizes ilgums ir 2 minūtes (14 dienas, ja tiek izmantota divreiz dienā) un akumulators ir pilnībā uzlādēts. Akumulatora indikators rāda akumulatora statusu, kad pabeidzat 2 minūšu tīrīšanas sesiju, kad pārtraucat lietot zobu suku vai kamēr notiek uzlāde.

Piezīme. Akumulatora pilnīga uzlāde pirms pirmās lietošanas reizes var ilgt līdz pat 24 stundām, bet Philips Sonicare zobu suku var lietot, pirms tā ir pilnībā uzlādēta.

Uzlāde

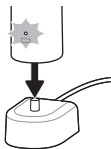

Uzlāde ar lādētāju vai UV dezinficētāju

- 1 Pievienojiet lādētāju vai dezinficētāju elektriskajai kontaktligzdai.
- 2 Novietojiet rokturi uz lādētāja vai dezinficētāja.
 - Tiek atskaņoti 2 īsi pīkstieni, apstiprinot, ka rokturis ir ievietots pareizi.
 - Baterijas indikatora mirgojošā lampiņa norāda, ka zobu birste tiek uzlādēta.
 - Kad rokturis lādētājā ir pilnībā uzlādēts, baterijas indikators izgaismojas zaļā krāsā uz 30 sekundēm un tad nodziest.

Akumulatora statuss

Akumulatora statuss (rokturis uz strāvas avotam pievienota lādētāja)

Kad rokturis ir novietots lādētājā, akumulatora indikators rāda akumulatora līmeni.

Akumulatora statuss	Akumulatora indikators
Uzlāde	Mirgo zaļā krāsā
Uzlādēts	Deg zaļā krāsā 30 sekundes un pēc tam izslēdzas

Akumulatora statuss (kad rokturis nav novietots uz lādētāja)

Ja zobu suka ir aktīva, akumulatora indikators roktura apakšā rāda akumulatora uzlādes līmeni.

Akumulatora statuss	Akumulatora indikators	Skaņa
Uzlādēts	Deg zaļā krāsā	-
Daļēji uzlādēts	Mirgo zaļā krāsā	-
Reti	Mirgo dzeltenā krāsā	Pēc tīrīšanas birstes rokturis atskaņo 3 signālus
Tukšs	Mirgo dzeltenā krāsā	Pēc zobu tīrīšanas rokturis divas reizes atskaņo 5 pīkstienus

Piezīme. Lai ietaupītu enerģiju, akumulatora indikators izslēdzas, kamēr ierīce netiek lietota.

Piezīme. Ja akumulators ir pilnīgi tukšs, zobu suka izslēdzas. Novietojiet zobu suku uz lādētāja, lai to uzlādētu.

Piezīme. Lai akumulators vienmēr būtu pilnīgi uzlādēts, kad neizmantojat zobu suku, varat glabāt to uz lādētāja.

Tīrīšana

Zobu birstes rokturis

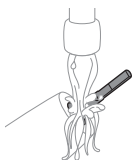

- 1 Noņemiet suku uzgali un noskalojiet metāla vārpstas zonu ar siltu ūdeni. Pārļiecinieties, ka zobu pastas pārpalikumi ir notīrīti.

ievērībai: Nestumiet gumijas blīvi uz metāla vārpstas ar asiem priekšmetiem, jo varat radīt bojājumus.

- 2 Noslaukiet visu roktura virsmu ar mitru drānu.

Piezīme. Nesitiet rokturi pret izlietni, lai nokratītu ūdeni.

Birstes uzgalis

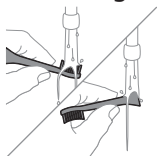

- 1 Noskalojiet suku uzgali un sarus pēc katras lietošanas reizes.
- 2 Noņemiet suku uzgali no roktura un vismaz vienreiz nedēļā noskalojiet suku uzgaļa savienojumu. Pēc vajadzības noskalojiet ceļojuma vāciņu.

Lādētājs

- 1 Pirms lādētāja tīrīšanas atvienojiet to no strāvas.
- 2 Noslaukiet lādētāja virsmu ar mitru drānu.

Ceļojuma futrālis

Skalojiet ar siltu ūdeni un izmantojiet mitru drānu, lai notīrītu ceļojumu futrāja iekšpusi.

Dezinficētāja tīrīšana

Brīdinājums. Neiegremdējiet dezinficētāju ūdeni un neskalojiet to zem krāna ūdens.

Brīdinājums. Netīriet dezinficētāju, kamēr UV gaismas spuldze ir karsta.

Optimālai efektivitātei ieteicams tīrīt dezinficētāju katru nedēļu.

- 1 Atvienojiet dezinficētāju no strāvas.

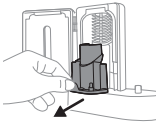

- 2 Izvelciet pilešanas paplāti, turot to taisni. Noskalojiet pilešanas paplāti un noslaukiet ar mitru drānu.
- 3 Notīriet visas ārējās virsmas ar mitru drānu.
- 4 Noņemiet aizsargekrānu no UV gaismas spuldzes priekšpusēs.

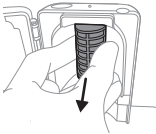

- Lai noņemtu ekrānu, satveriet malas blakus fiksatoriem, uzmanīgi saspiediet un noņemiet aizsargekrānu.
- 5 Noņemiet UV gaismas spuldzi.
Lai noņemtu gaismas spuldzi, satveriet to un izvelciet no metāla skavas.
 - 6 Notīriet aizsargekrānu un UV gaismas spuldzi ar mitru drānu.
 - 7 Ievietojiet UV gaismas spuldzi.
Lai ievietotu gaismas spuldzi, salāgojiet gaismas spuldzes apakšu ar metāla skavu un iespiediet spuldzi skavā.
 - 8 Uzstādiet aizsargekrānu.
Lai uzstādītu ekrānu, salāgojiet ekrāna ķepiņas ar atstarojošās virsmas atverēm pie UV gaismas spuldzes. Iestumiet ekrānu tieši dezinficētāja atverēs.
 - 9 Ievietojiet pilešanas paplāti atpakaļ UV dezinficētājā.
 - 10 Pēc tīrīšanas pārlicinieties, vai dezinficētājs ir pilnībā izžuvis, pirms to pievienot elektrotīklam.

Glabāšana

Ja negrasāties izmantot ierīci ilgāku laika periodu, atvienojiet to no elektriskās strāvas, notīriet un uzglabājiet to vēsā un sausā vietā, kas nav pakļauta tiešas saules gaismas iedarbībai.

Nomaiņa

Nomainiet Philips Sonicare birstes uzgaļus ik pēc 3 mēnešiem, lai iegūtu optimālus rezultātus. Izmantojiet tikai Philips Sonicare suku uzgaļus.

Modeļa numura atrašanās vieta

Modeļa numurs ir norādīts Philips Sonicare zobu birstes apakšā (HX64XX, HX68XX).

Garantija un atbalsts

Ja nepieciešama informācija vai atbalsts, lūdzu, apmeklējiet vietni www.philips.com/support vai lasiet starptautiskās garantijas bukletu.

Garantijas piemērošanas izņēmumi

Garantija netiek piemērota tālāk norādītajos gadījumos.

- Mutes piederumiem, tostarp suku uzgaļiem.
- Ja bojājumi ir radīti, izmantojot neapstiprinātas rezerves daļas vai zobu suku uzgaļus.
- Bojājumi, kas radušies nepareizas, ļaunprātīgas lietošanas, nolaidības, pārveidojumu vai neatļauta remonta dēļ.
- Parastās darbības radīts nodilums un bojājumi, piemēram, robi, skrāpējumi, švīkas, krāsas izbalēšana vai izmaiņas.
- UV gaismas spuldze

Otrreizējā pārstrāde



- Šis simbols nozīmē, ka elektriskos produktus un baterijas nedrīkst likvidēt kopā ar parastajiem sadzīves atkritumiem.
- Ievērojiet vietējos noteikumus par elektrisko produktu un bateriju savākšanu.
- Dezinficētāja UV gaismas spuldze satur dzīvsudrabu. Ierīces darbmūža beigās neizmetiet UV gaismas spuldzi kopā ar parastiem māsaimniecības atkritumiem. Nododiet to oficiālā pārstrādājamo atkritumu savākšanas vietā.
- Informāciju par REACH regulā paredzētajām vielām, ko satur Philips produkti, var atrast tīmekļa vietnē www.philips.com/REACH

Atkārtoti uzlādējamā akumulatora izņemšana

Kad izstrādājums tiek likvidēts, iebūvētais uzlādējamais akumulators jāizņem kvalificētam speciālistam.

Norādījumus par iebūvēto uzlādējamo akumulatoru izņemšanu var atrast vietnē www.philips.com/support.

Uzlādējamā akumulatora izņemšana

Lai izņemtu uzlādējamo bateriju, nepieciešams dvielis vai drāna, āmurs un plakangala (standarta) skrūvgriezis. Veicot tālāk norādīto procedūru, ievērojiet galvenos piesardzības pasākumus.

- 1 Lai pilnībā iztukšotu atkārtoti uzlādējamo bateriju, noņemiet rokturi no lādētāja, ieslēdziet zobu birsti un ļaujiet ierīcei darboties, līdz tā apstājas. Atkārtojiet šo darbību, līdz zobu birsti vairs nevar ieslēgt.
- 2 Noņemiet un izmetiet birstes uzgali. Aplājiet visu rokturi ar dvieli vai drānu.

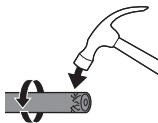
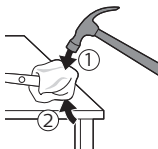

- 3 Turiet roktura augšgalu ar vienu roku un iesietiet pa roktura korpusu aptuveni 1 cm virs apakšdaļas. Iesietiet ar āmuru pa visām 4 pusēm, lai izņemtu vāciņu.

Piezīme. Iespējams, būs jāiesiet vairākas reizes, lai salauztu iekšējos savienojumus.

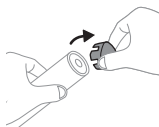

- 4 Noņemiet vāciņu no zobu sukas roktura. Ja vāciņu nevar viegli noņemt no korpusa, atkārtojiet 3. darbību, līdz vāciņš ir noņemts.

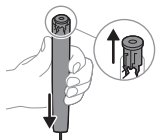

- 5 Turot rokturi otrādi, spiediet to lejup pret cietu virsmu. Ja iekšējie komponenti netiek viegli atbrīvoti no korpusa, atkārtojiet 3. darbību, līdz iekšējie komponenti ir atbrīvoti.

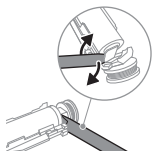

- 6 Iespiediet skrūvgriezi starp bateriju un melno rāmi iekšējo elementu apakšā. Pēc tam spiediet skrūvgriezi prom no baterijas, lai salauztu melnā rāmja apakšdaļu.

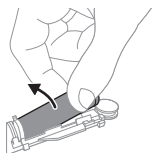

- 7 Ievietojiet skrūvgriezi starp baterijas apakšdaļu un melno rāmi, lai salauztu metāla cilni, kas savieno bateriju ar zaļo drukātās shēmas plati. Šādi tiks atdalīta baterijas apakšdaļa no rāmja.

- 8 Satveriet bateriju un izvelciet to ārā no iekšējiem komponentiem, lai salauztu otro metāla baterijas cilni.

Ievēribai! Uzmanieties no baterijas ciļņu asajām malām, lai nesavainotu pirkstus.

- 9 Pārklājiet baterijas kontaktus ar lenti, lai novērstu elektrisko īsslēgumu no atlikušā baterijas lādiņa.



Uzlādējamo bateriju tagad iespējams otrreizēji pārstrādāt, un atbilstoši atbrīvoties no pārējās ierīces.

Piezīme. Neizmetiet ierīci kopā ar sadzīves atkritumiem tā dzīves cikla beigās, bet aiznesiet to uz oficiālu pārstrādes savākšanas punktu. Tā rīkojoties, jūs palīdzat saglabāt vidi.

Ivadas

Sveikiname prisijungus prie „Philips Sonicare“ šeimos! Šis dantų šepetėlis suteikia galimybę puikiai šalinti apnašas, turėti baltesnius dantis ir sveikesnes dantenas. Naudodami „Sonicare“ švelniai veikiančios technologijos „Sonic“, kliniškai sukurtų ir patvirtintų funkcijų derinį galite būti tikri, kad dantis visada išvalysite geriausiai. Tolesnis palaikymas ir produkto registravimas jums prieinami adresu: **www.philips.com/support**

Svarbi saugos informacija

Produktą naudokite tik numatytajam tikslui. Prieš naudodami produktą ir akumuliatorių bei priedus atidžiai perskaitykite šią svarbią informaciją ir išsaugokite ją ateičiai. Naudojant netinkamai galimos pavojingos situacijos arba rimti sužeidimai.

Ispėjimai

- Saugokite įkroviklį, kelioninį dėklą ir UV dezinfekavimo įrenginį nuo vandens.
- Įkroviklį, kelioninį dėklą ir UV dezinfekavimo įrenginį baigę valyti įsitikinkite, kad jie visiškai sausi, ir tik tada juos junkite prie sieninio elektros lizdo.
- Šį prietaisą gali naudoti vaikai ir asmenys, kurių fiziniai, jutimo ir protiniai gebėjimai yra silpnesni, taip pat asmenys, neturintys patirties ir žinių su sąlyga, kad jie bus išmokyti saugiai naudotis prietaisu ir bus prižiūrimi siekiant užtikrinti, jog jie saugiai naudotų prietaisą, ir supažindinti su susijusiais pavojais. Neleiskite vaikams be priežiūros valyti ar atlikti priežiūrą.
- Neleiskite vaikams žaisti su šiuo prietaisu.
- Naudokite tik originalius „Philips“ priedus ar eksploatacines medžiagas. Jei komplekte yra, naudokite tik originalų USB kabelį ir USB maitinimo bloką.
- Šiame prietaise nėra dalių, kurių priežiūrą galėtų atlikti naudotojas. Jei prietaisas apgadintas, nustokite jį naudoti ir susisiekite su klientų aptarnavimo centru savo šalyje (žr. „Garantija ir pagalba“).

- Jei USB kabelis arba USB maitinimo blokas pažeisti, jais nebesinaudokite.
- Įkroviklio, kelioninio dėklo ir (arba) UV dezinfekavimo įrenginio nenaudokite lauke ar šalia įkaitusių paviršių.
- Jokių produkto dalių neplaukite indaplovėje.
- Šis prietaisas skirtas valyti tik dantis, dantenas ir liežuvį.
- UV dezinfekavimo įrenginį visada laikykite vaikams nepasiekiamoje vietoje.
- Jei atidarius UV dezinfekavimo įrenginio dureles nuolat šviečia UV šviesos diodas / lemputė, UV dezinfekavimo įrenginiu nebesinaudokite. UV šviesa gali būti pavojinga žmonių akims ir odai.
- Dezinfekavimo įrenginį naudokite tik uždėję apsauginį skydelį.
- Nelieskite UV nukukmsminimo įrenginio UV šviesos lemputės, kai ji karšta.
- Nebenaudokite šepetėlio galvutės, jei jos šereliai suspausti ar sulinkę. Šepetėlio galvutę keiskite kas 3 mėnesius arba dažniau, jei atsiranda susidėvėjimo požymių.
- Venkite tiesioginio kontakto su produktais, kuriuose yra eterinių aliejų arba kokosų aliejaus. Kontaktas gali lemti šerių atsiskyrimą.
- Galima naudoti daugiausia 4 500 metrų aukštyje.

MEDICININIAI ĮSPĖJIMAI

- Nustokite naudoti prietaisą ir pasitarkite su odontologu / gydytoju, jei po naudojimo pasireiškia per didelis kraujavimas, po 1 savaitės naudojimo kraujavimas tęsiasi arba jei jaučiate diskomfortą ar skausmą.
- Jei per ankstesnius 2 mėnesius jums buvo atlikta burnos ertmės arba dantenų operacija, prieš naudodamiesi prietaisu pasitarkite su savo odontologu.
- Jei jums implantuotas širdies stimulatorius ar kitas prietaisas, prieš naudodamiesi pasitarkite su gydytoju ar implantuoto prietaiso gamintoju.
- Jei jums kilo su medicina susijusių klausimų, prieš naudodami šį prietaisą pasikonsultuokite su gydytoju.

- Šis prietaisas yra asmeninis priežiūros prietaisas ir nėra skirtas naudoti keliems pacientams odontologijos praktikai ar įstaigoje.

Baterijos saugos instrukcijos

- Šiame prietaise yra baterijos, kurias išimti turi tik įgudę asmenys.
- Produktą naudokite tik numatytajam tikslui. Prieš naudodami produktą ir akumuliatorius bei priedus atidžiai perskaitykite šią informaciją ir išsaugokite ją ateičiai. Naudojant netinkamai gali kelti pavojų arba rimtus sužeidimus. Teikiami priedai skirtingiems produktams gali skirtis.
- Naudokite tik originalius „Philips“ priedus ir eksploatacines medžiagas. Naudokite tik nuimamą maitinimo bloką TCBxxxx (vardinė naudojamoji galia: 100–240 V ~; 50 / 60 Hz; 1,5 W), HX6100 (vardinė naudojamoji galia: 100–240 V ~; 50 / 60 Hz; 1,4 W), HX6110 (vardinė naudojamoji galia: 100–240 V ~; 50 / 60 Hz; 1,5 W), HX6160 (vardinė naudojamoji galia: 100–240 V ~; 50 / 60 Hz; 6 W), WAAxxxx (vardinė naudojamoji galia: 100–240 V ~; 50/60 Hz; 3,5 W).
- Laikykite produktą ir akumuliatorius toliau nuo ugnies bei vietose, kur nėra tiesioginės saulės šviesos ar aukštos temperatūros.
- Jei produktas tampa neįprastai karštas arba jaučiamas kvapas, pasikeičia spalva arba įkrovimas trunka ilgiau nei turėtų, nustokite naudoti ir įkrauti produktą bei kreipkitės į „Philips“.
- Produktų ir jų baterijų nedėkite į mikrobangų krosneles arba indukcinės viryklės.
- Neatidarykite, nemođifikuokite, nepjaustykite, nesugadinkite ir neišrinkite produkto ar baterijos, kad išvengtumėte baterijų perkaitimo arba toksinių ir pavojingų medžiagų paskleidimo. Užtikrinkite, kad naudojant akumuliatorius nebūtų trumpojo jungimo, perkrovimo arba atvirkštinio krovimo.
- Šiame prietaise yra nekeičiamų baterijų. Kai baigiasi baterijos naudojimo laikas, prietaisą būtina tinkamai šalinti, žr. skyrių apie perdirbimą.

- Jei baterijos pažeistos arba teka, venkite sąlyčio su oda arba akimis. Taip atsitikus, nedelsdami gerai paskalaukite vandeniu ir kreipkitės į gydytoją.
- Prieš tvarkydami baterijas įsitinkite, kad jūsų rankos, produktas ir baterijos yra sausi.
- Įkraukite ir naudokite produktą nuo 0 °C iki 40 °C temperatūroje.
- Jei išėmę baterijas norite išvengti jų atsitiktinio trumpojo jungimo, neleiskite baterijų gnybtams liestis su metaliniais daiktais (pvz., monetomis, plaukų smeigtukais, žiedais). Draudžiama vynioti baterijas į aliuminio foliją. Prieš šalindami baterijas apvyniokite jų gnybtus lipnia juosta arba įdėkite baterijas į plastikinį maišelį.
- Šiame prietaise yra pakartotinai įkraunama ličio jonų baterija. BŪTINA PERDIRBTI ARBA ŠALINTI TINKAMAI.

Laikymo ir gabenimo sąlygos

Temperatūra: nuo –10 °C iki 60 °C.

Elektromagnetiniai laukai (EML)

Šis Philips prietaisas atitinka visus taikomus standartus ir nuostatus dėl elektromagnetinių laukų poveikio.

Radio įrangos direktyva

Šiuo dokumentu „Philips“ pareiškia, kad elektriniai dantų šepetėliai su radio įrangos tipu („Bluetooth“, NFC) atitinka direktyvą 2014/53/ES.

- „Bluetooth“ radio dažnio sąsaja taikoma produktams, kurie veikia 2,4 GHz dažniu.
- Maksimali „Bluetooth“ prietaiso išvesties galia yra 3 dBm.
- NFC radio dažnio sąsaja taikoma produktams, kurie veikia 13,56 MHz.
- Maksimali šio prietaiso perduodama RD galia yra 30,16 dBm.

Visas ES atitikties deklaracijos tekstas prieinamas tolesniu interneto adresu: **www.philips.com/support**

Pastaba. Skirtingų modelių funkcijos gali skirtis. Kai kuriuose modeliuose gali nebūti „Bluetooth“ ar NFC.

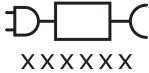

Atjungiamo maitinimo šaltinio dalis: „xxxxxx“ nurodo patvirtintų naudoti įkroviklių modelio numerį. (TCBxxxx, HX6100, HX6110, HX6160 arba WAAxxxx)



Šis simbolis reiškia, kad prieš naudodami prietaisą turite perskaityti naudojimo instrukcijas.

Paskirtis

„ProtectiveClean“ elektriniai dantų šepetėliai skirti prilipusioms apnašoms ir maisto likučiams pašalinti nuo dantų, siekiant sumažinti dantų irimą ir pagerinti bei palaikyti burnos sveikatą. „ProtectiveClean“ elektriniai dantų šepetėliai skirti asmeniniam naudojimui. Vaikai turi naudoti prižiūrint suaugusiajam.

„Philips Sonicare“ naudojimas (1 pav.)

- 1 Rankena
 - 2 Maitinimo įjungimo / išjungimo mygtukas
 - 3 Režimo mygtukas
 - 4 Režimo indikatorius
 - 5 Šepetėlio galvutės keitimo priminimą
 - 6 Baterijų indikatorius
- Priedai:**
- 7 Šepetėlio galvutės dangtelis
 - 8 Išmaniojo šepetėlio galvutė (-ės)
 - 9 Įkrovimo stovas
 - 10 Kelioninis dėklas
 - 11 UV nukenksminimo įrenginys ir įkroviklis

Pastaba. Priedai gali būti skirtingi, priklausomai nuo nupirkto modelio.

Pradžia

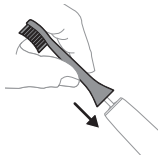

- 1 Sutapdinkite šepetėlio galvutę, kad šereliai būtų toje pačioje pusėje, kaip ir priekinė rankenėlės dalis.

- 2 Šepetėlio galvutę tvirtai iki galo užspauskite ant rankenėlės metalinio velenėlio, kol toliau neis.

Pastaba. Tarp šepetėlio galvutės ir rankenėlės gali būti matomas mažas tarpelis.

Jūsų „Philips Sonicare“ dantų šepetėlio naudojimas

Jei „Sonicare“ dantų šepetėlį naudojate pirmą kartą, įprasta jausti daugiau vibracijos nei naudojant neelektrinį dantų šepetėlį. Naudojant pirmą kartą įprasta per daug spausti. Spauskite tik švelniai ir leiskite dantų šepetėliui valyti dantis už jus. Norėdami išgauti geriausią patirtį vadovaukitės toliau pateikiamomis instrukcijomis. Kad jums būtų lengviau pereiti prie naujojo „Sonicare“ elektrinio dantų šepetėlio, jis pateikiamas su įjungta „EasyStart“ funkcija. Per pirmuosius 14 dantų valymų ši funkcija švelniai didina galingumą, kad prisitaikytumėt prie dantų valymo naudojant „Philips Sonicare“ dantų šepetėlį.

Dantų valymo nurodymai



- 1 Sušlapinkite šerelius ir uždėkite nedidelį kiekį dantų pastos.

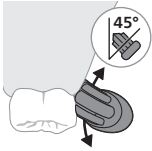

- 2 Dantų šepetėlio šerelius priglauskite prie dantų ir pasukę nedideliu (45 laipsnių) kampu tvirtai spauskite, kad šepetėlio šereliai pasiektų dantenų liniją arba šiek tiek žemiau jos.

Pastaba. Pasistenkite, kad šepetėlio galvutės centras visada liestų dantis.

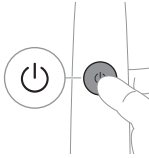

- 3 Paspauskite įjungimo ir išjungimo mygtuką, kad įjungtumėte „Philips Sonicare“.

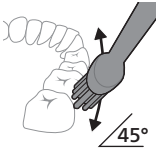

- 4 Šepetėlio šerelius švelniai spauskite prie dantų ir dantenų. Dantis valykite nedideliais judesiais pirmyn ir atgal, kad šereliai pasiektų tarpdančius. Tęskite šiuos judesius visą laiką valydami.

Pastaba. Šereliai apačioje turėtų praplātėti. Nerekomenduojama trinti, kaip tai darote rankiniu dantų šepetėliu.

Pastaba. Jei spausite per daug, būsite įspėti rankenėlės vibracijos pasikeitimu ir priminimo pakeisti šepetėlio galvutę indikatorius mirksės geltonai.

- 5 Norėdami nuvalyti vidinę priekinių dantų pusę, pakreipkite šepetėlio rankenėlę į beveik vertikalią padėtį ir ant kiekvieno danties atlikite kelis vertikalius persidengiančius valymo judesius.

- 6 Kai valymo ciklą baigsite, galite skirti papildomo laiko ir nuvalyti kramtomąjį dantų paviršių bei vietas, kuriose atsirado dantų spalvos pakitimų. Taip pat galite valyti liežuvį įjungtu ar išjungtu šepetėliu – kaip jums labiau patinka.

Pastaba. Jūsų „Philips Sonicare“ elektrinį dantų šepetėlį saugu naudoti ant kabių (šepetėlių galvutės greičiau susidėvi, kai naudojamos ant kabių) ir dantų restauracijų (plombų, vainikėlių, tiltų), jei jos tinkamai prikibę ir nepažeistos.

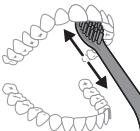

„QuadPacer“

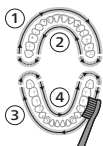





Norėdami įsitikinti, kad tolygiai išvalėte visus dantis, padalykite burną į 4 dalis naudodami „QuadPacer“ funkciją. „QuadPacer“ dalija dantų valymo laiką į 4 vienodus segmentus ir rodo, kada turėtumėte pereiti prie kitos srities. Segmentai nurodomi trumpa vibracijos pauze. Dantų šepetėlis automatiškai sustoja baigus valymo seansą.

Pastaba. Kai naudojate „White“ arba „Gum Care“ režimus, gali būti pridėta papildomo laiko.

Režimai

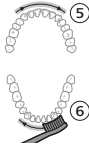
Jūsų elektrinis dantų šepetėlis turi iki 3 režimų: „Clean“ (valymas), „White“ (balinimas) ir „Gum Care“ (dantenuų priežiūra) (tik tam tikruose modeliuose). Norėdami pakeisti režimą, paspauskite režimo mygtuką, kai dantų šepetėlis išjungtas.

	Clean	„White“	„Gum Care“
Privalumas	Išskirtiniams kasdieninio valymo rezultatams pasiekti	Pašalinamos paviršinės dėmės	Švelniai masažuojamos dantenos
Visa valymo trukmė	2 minutės	2 minutės ir 30 sekundžių	3 minutės
Kaip valyti	Valykite kiekvieną segmentą 30 sekundžių.	Valykite kiekvieną segmentą 30 sekundžių	Valykite kiekvieną segmentą 30 sekundžių
		 <p>tada valykite 5 ir 6 segmentus po 15 sekundžių, kad pašviesintumėte ir nušveistumėte priekinius dantis.</p> 	 <p>tada valykite 5, 6, 7 ir 8 segmentus po 15 sekundžių, kad švelniai stimuliuotumėte ir masažotumėte dantenas.</p> 

„BrushSync“ technologija



„BrushSync“ technologija leidžia šepetėlio galvutei palaikyti ryšį su rankenėle naudojant mikrolustą. Simbolis šepetėlio galvutės apačioje rodo, kad dantų šepetėlio galvutė aprūpinta šia technologija.

„BrushSync“ technologija įjungia šias funkcijas:

- Šepetėlio galvutės keitimo priminimą

„Philips Sonicare“ siūlo platų asortimentą išmaniųjų šepetėlių galvučių su „BrushSync“ technologija. Norėdami peržiūrėti visą mūsų dantų šepetėlių galvučių asortimentą ir rasti jums tinkamiausią dantų šepetėlio galvutę, eikite į www.philips.com/toothbrush-heads, kad gautumėte daugiau informacijos.

Funkcijos

- Spaudimo jutiklio grįžtamasis ryšys
- Quadpacer
- Šepetėlio galvutės keitimo priminimas
- EasyStart
- „SmarTimer“

Spaudimo jutiklio grįžtamasis ryšys

Jūsų „Sonicare“ dantų šepetėlis matuoja spaudimą, kurį naudojate valydami, kad jūsų dantenos ir dantys būtų apsaugoti nuo sužalojimo.

Jei per smarkiai spausite, rankenėlės vibracija pasikeis, o priminimo pakeisti dantų šepetėlio galvutę piktograma mirksės geltonai, kol sumažinsite spaudimą.

Pastaba. Gaminys pristatomas su įjungtu spaudimo jutikliu. Kaip išjungti šią funkciją (žr. „Funkcijų įjungimas arba išjungimas“).

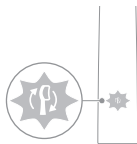

Quadpacer

„QuadPacer“ yra intervalų laikmatis, kuris padeda jums tolygiai valyti visus dantis padalijant burną į 4 dalis.

Šepetėlio galvutės keitimo priminimą

„Philips Sonicare“ šepetėlyje įdiegta „BrushSync“ technologija, kuri seka šepetėlio galvutės dėvėjimąsi.

Pastaba. Ši funkcija veiks tik su „Philips Sonicare“ išmaniosiomis šepetėlių galvutėmis su „BrushSync“ technologija.

- 1 Pirmą kartą pritvirtinus naują išmaniają šepetėlio galvutę, rankenėlė atpažįsta, kad turite „Philips“ šepetėlio galvutę su „BrushSync“ technologija, ir pradeda sekti šepetėlio galvutės nusidėvėjimą.
- 2 Laikui bėgant, priklausomai nuo naudojamo spaudimo ir šepetėlio galvutės naudojimo laiko, rankenėlė seks šepetėlio galvutės nusidėvėjimą, kad būtų nustatytas optimalus laikas jūsų šepetėlio galvutei keisti. Ši funkcija užtikrina geriausius dantų valymo ir priežiūros rezultatus.
- 3 Kai šepetėlio galvutės keitimo priminimo indikatorius šviečia geltonai, šepetėlio galvutę turėtumėte pakeisti.

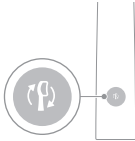

Visose išmaniosiose šepetėlių galvutėse šepetėlių galvučių pakeitimo priminimo funkcija suaktyvinta. Norėdami šepetėlio galvutės pakeitimo priminimo funkciją išjungti, žr. „Funkcijų įjungimas arba išjungimas“.

EasyStart

Šis „Philips Sonicare“ modelis tiekiamas su įjungta „EasyStart“ funkcija. Per pirmuosius 14 dantų valymų „EasyStart“ funkcija švelniai didina galingumą, kad priprastumėte prie dantų valymo naudojant „Philips Sonicare“.

Atsakomybės apribojimas

„Philips Sonicare“ dantų šepetėlį naudojant klinikiams tyrimams, jis turi būti naudojamas režimu „Clean“ (valymo) dideliu intensyvumu, rankenėlė turi būti visiškai įkrauta ir išjungta „EasyStart“ funkcija.

„EasyStart“ išjungimas (žr. „Funkcijų įjungimas arba išjungimas“).

„SmarTimer“

„SmarTimer“ nurodo valymo ciklo pabaigą, kai pasibaigus valymo ciklui dantų šepetėlis išsijungia automatiškai. Profesionalūs odontologai rekomenduoja dantis valyti du kartus per dieną, ne trumpiau nei 2 minutes.

Pastaba. Jei pradėję dantų valymo ciklą paspausite įjungimo ir išjungimo mygtuką, dantų šepetėlis bus pristabdytas. Po 30 sekundžių „SmarTimer“ nustatomas iš naujo.

Funkcijų įjungimas arba išjungimas

Galite įjungti arba išjungti tolesnes jūsų dantų šepetėlio funkcijas:

- EasyStart
- Šepetėlio galvutės keitimo priminimą
- Spaudimo jutiklio grįžtamasis ryšys

Pastaba. Priminimą apie šepetėlio galvutės pakeitimą galite įjungti arba išjungti tik tada, kai ant rankenėlės yra uždėta išmanioji šepetėlio galvutė.

1 veiksmas: Įstatykite rankenėlę į prijungtą įkrovimo stovą.

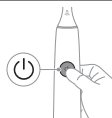

2 veiksmas: Nuspauskite ir laikykite maitinimo įjungimo ir išjungimo mygtuką:

EasyStart	Šepetėlio galvutės keitimo priminimą	Spaudimo jutiklio grįžtamasis ryšys
Iki 3 sekundžių	Iki 5 sekundžių	Iki 7 sekundžių
↓	↓	↓

3 veiksmas: Paleiskite maitinimo įjungimo ir išjungimo mygtuką, kai išgirsite:

1 pyptelėjimą	1 pyptelėjimą ir paskui 2 pyptelėjimus	1 pyptelėjimą, 2 pyptelėjimus ir paskui 3 pyptelėjimus
↓	↓	↓

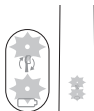

Jei baterijos indikatorius ir šepetėlio galvutės keitimo priminimo lemputė 2 kartus sumirksi žaliai ir girdite 3 tonus nuo silpno iki stipraus, vadinasi, funkcija įjungta.

ARBA

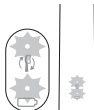

Jei baterijos indikatorius ir šepetėlio galvutės keitimo priminimo lemputė 1 kartą sumirksi geltonai ir girdite 3 tonus nuo stipraus iki silpno, vadinasi, funkcija išjungta.

UV nukenksminimo įrenginys

Pastaba. Priedai gali būti skirtingi, priklausomai nuo nupirkto modelio.

Naudodami UV dezinfekavimo įrenginį galite išvalyti dantų šepetėlio galvutę kiekvieną kartą panaudoję. Atjunkite dezinfekavimo įrenginį, nustokite naudoti ir kreipkitės į klientų aptarnavimo centrą, jei:

- UV šviesos lemputė lieka šviesti atidarius dureles.
- Apgadintas langelis arba jo nėra dezinfekavimo įrenginyje.
- Veikiant dezinfekavimo įrenginiui iš jo sklinda dūmai arba jaučiamas degėsių kvapas.

Pastaba. UV šviesa gali būti pavojinga žmonių akims ir odai. Šį prietaisą visada būtina laikyti vaikams nepasiekiamoje vietoje.

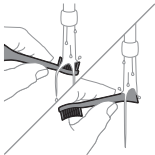

- 1 Išsivalę dantis dantų šepetėlio galvutę išskalaukite ir nupurtykite likusį vandenį.

Įspėjimas. Įsitikinkite, kad šepetėlio galvutės dangtelis nėra uždėtas ant šepetėlio galvutės, kai šepetėlio galvutė valoma nukenksminimo įrenginyje.



- 2 Padėkite pirštą durelių nišoje dezinfekavimo įrenginio viršuje, ir patraukdami atidarykite dureles.

- 3 Dantų šepetėlio galvutę įstatykite į vieną iš 2 dezinfekavimo įrenginio kaiščių taip, kad šereliai būtų nukreipti į lemputės kolbą.

Pastaba. Tvirtinamas „Philips Sonicare“ dantų šepetėlio galvutes valykite tik dezinfekavimo įrenginyje.

Pastaba. „Philips Sonicare for Kids“ šepetėlio galvučių nevalykite dezinfekavimo įrenginiu.

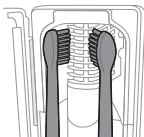

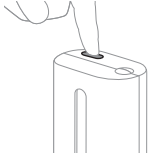

- Įsitikinkite, kad dezinfekavimo įrenginys įjungtas į veikiantį sieninį elektros lizdą, kuriame yra tinkama įtampa.
- Uždarykite dureles ir paspauskite žalią maitinimo įjungimo ir išjungimo mygtuką, kad pasirinktumėte UV valymo ciklą.

Pastaba. Nukenksminimo įrenginį galėsite įjungti tik tinkamai uždarę dureles.

Pastaba. Nukenksminimo įrenginys nustos veikti, jei nukenksminimo ciklo metu bus atidarytos durelės.

Pastaba. Nukenksminimo įrenginio ciklas trunka maždaug 10 minučių, paskui jis automatiškai išsijungia.

Dezinfekavimo įrenginys veikia, kai langelyje matoma šviesa.

Įkrovimas ir baterijos būseną

Šis „Philips Sonicare“ dantų šepetėlis yra skirtas mažiausiai 28 valymo seansams, kiekvienam seansui trunkant 2 minutes (14 dienų, naudojant šepetėlį du kartus per dieną), kai baterija yra visiškai įkrauta. Baterijos indikatorius rodo baterijos būseną, kai baigiate 2 minučių valymo seansą, pristabdote dantų šepetėlį arba įkraunate.

Pastaba. Prieš naudojant pirmą kartą baterijos visišką įkrovimą gali trukti iki 24 valandų, bet jūs galite naudotis „Philips Sonicare“ dantų šepetėliu prieš jį visiškai įkraunant.

Įkrovimas

Įkrovimas naudojant įkroviklį arba UV nukenksminimo įrenginį

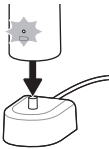

- Įjunkite įkroviklį arba nukenksminimo įrenginį į elektros lizdą.
- Padėkite rankenėlę ant įkroviklio arba nukenksminimo įrenginio.
 - Iš rankenėlės pasigirs 2 trumpi pyptelėjimai, patvirtindami, kad rankenėlės padėtis tinkama.
 - Mirksinti baterijos indikatorius lemputė informuoja apie vykstantį dantų šepetėlio krovimą.

- Kai ant įkroviklio uždėta rankenėlė bus visiškai įkrauta, baterijos indikatorius lemputė 30 sekundžių švies žaliai, tada išsijungs.

Baterijos būseną

Baterijos būseną (rankenėlė ant prijungto įkroviklio)

Kai rankenėlė padėta ant įkroviklio, baterijos indikatorius nurodo baterijos lygį.

Baterijos būseną	Baterijų indikatorius
Įkrovimas	Mirksi žaliai
Visiškai	30 sekundžių šviečia žaliai ir tada išjungiamą

Baterijos būseną (kai rankenėlė nėra uždėta ant įkroviklio)

Kai dantų šepetėlis veikia, baterijos indikatorius dantų rankenėlės apačioje rodo baterijos lygį.

Baterijos būseną	Baterijų indikatorius	Garsas
Visiškai	Nuolat šviečia žaliai	-
Iš dalies visiškai	Mirksi žaliai	-
Retai	Mirksi geltonai	Po dantų valymo rankena 3 kartus supypsi
Tuščia	Mirksi geltonai	Po valymo rankenėlė 2 kartus pypsi po 5 kartus

Pastaba. Kad būtų taupoma energija, baterijos indikatorius išsijungs, kai nenaudojate.

Pastaba. Kai baterija visiškai išseikvojama, dantų šepetėlis išsijungia. Padėkite dantų šepetėlį ant kroviklio, kad jį įkrautumėte.

Pastaba. Kad baterija visada būtų visiškai įkrauta, nenaudojamą dantų šepetėlį galite laikyti ant įkroviklio.

Valymas

Dantų šepetėlio rankenėlė

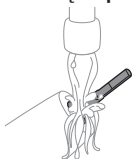

- 1 Šepetėlio galvutę nuimkite ir plotą apie metalinį velenėlį nuskalaukite šiltu vandeniu. Būtinai pašalinkite visus dantų pastos likučius.

Dėmesio! Nespauskite metalinio velenėlio guminio tarpiklio naudodami aštrius daiktus, nes galite jį sugadinti.

- 2 Nuvalykite rankenėlės paviršių drėgna šluoste.

Pastaba. Nebaksnokite rankenėlės į plautuvę, kad pašalintumėte vandens perteklių.

Šepetėlio galvutė

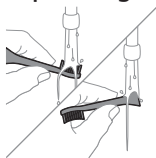

- 1 Išskalaukite šepetėlio galvutę ir šerelius kiekvieną kartą panaudoję.
- 2 Bent kartą per savaitę nuimkite šepetėlio galvutę nuo rankenėlės ir nuskalaukite šepetėlio galvutės jungtį šiltu vandeniu. Skalaukite kelioninį dangtelį taip dažnai, kaip reikia.

Įkroviklis

- 1 Prieš valydami prietaisą, išjunkite jį iš elektros tinklo.
- 2 Nuvalykite įkroviklio paviršių drėgna šluoste.

Kelioninis dėklas

Skalaukite šiltu vandeniu ir drėgna šluoste nuvalykite kelioninio dėklo vidų.

Nukenksminimo įrenginio valymas

Įspėjimas. Dezinfekavimo įrenginio nemerkitė į vandenį ir neskalauskite jo po vandentiekio čiaupu.

Įspėjimas. Nevalykite dezinfekavimo įrenginio, kai UV šviesos lemputė karšta.

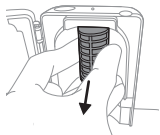
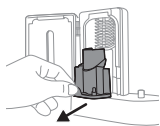

Kad dezinfekavimo įrenginys veiktų optimaliai, jį rekomenduojama valyti kas savaitę.

- 1 Atjunkite dezinfekavimo įrenginį.
- 2 Tiesiai ištraukite nuvarvėjimo padėklą. Išskalaukite nuvarvėjimo padėklą ir švariai nuvalykite drėgna šluoste.
- 3 Vidinius paviršius valykite drėgna šluoste.
- 4 Nuimkite apsauginį skydelį, esantį UV šviesos lemputės priekinėje dalyje.

Norėdami nuimti skydelį, sugriebkite už spaustuko kraštų, šiek tiek paspauskite ir ištraukite apsauginį skydelį.

- 5 Išimkite UV šviesos lemputę.
Norėdami išimti lemputę, suimkite ją ir ištraukite iš metalinio laikiklio.
- 6 Apsauginį skydelį ir UV šviesos lemputę nuvalykite drėgna šluoste.
- 7 Atgal įstatykite UV šviesos lemputę.
Norėdami vėl įstatyti lemputę, apatinę lemputės kolbos dalį sulygiuokite su metaliniu laikikliu ir įspauskite lemputę į laikiklį.
- 8 Atgal įstatykite apsauginį skydelį.
Norėdami vėl įstatyti skydelį, sulygiuokite skydelio kaiščius su atspindinčio paviršiaus, esančio prie UV šviesos lemputės, lizdais. Įspauskite skydelį tiesiai į dezinfekavimo įrenginio lizdus.
- 9 Varvėjimo indą vėl įstatykite į UV dezinfekavimo įrenginį.
- 10 Išvalę įsitikinkite, kad dezinfekavimo įrenginys yra visiškai sausas, o tik tada junkite jį į maitinimo lizdą.

Laikymas

Jei neketinate naudoti produkto ilgesnį laikotarpį, atjunkite jį nuo elektros lizdo, nuvalykite ir laikykite vėsioje, sausoje vietoje, apsaugotoje nuo tiesioginių saulės spindulių.

Pakeitimas

Kad pasiektumėte optimalių valymo rezultatų, „Philips Sonicare“ šepetėlio galvutes keiskite kas 3 mėnesius. Naudokite tik „Philips Sonicare“ keičiamas šepetėlio galvutes.

Kaip rasti modelio numerį

Modelio numerio (HX64XX, HX68XX) ieškokite „Philips Sonicare“ dantų šepetėlio rankenėlės apačioje.

Garantija ir pagalba

Jei reikia informacijos ar pagalbos, apsilankykite www.philips.com/support arba perskaitykite tarptautinės garantijos lankstinuką.

Garantijos išimtys

Kam garantija netaikoma:

- burnos priedams, įskaitant šepetėlio galvutes ir antgalius;
- apgadinimams, kurie įvyko naudojant nepatvirtintas atsargines dalis arba nepatvirtintas šepetėlio galvutes;
- apgadinimams dėl netinkamo naudojimo, piktnaudžiavimo, nerūpestingumo, keitimo ar neteisėto remonto;
- įprastam nusidėvėjimui, įskaitant nuskilimus, įbrėžimus, nutrynimus, spalvos pakitimą ar išblukimą.
- UV šviesos lemputė.

Perdirbimas



- Šis simbolis reiškia, kad elektros produktai ir akumulatoriai negali būti išmetami su buitineis atliekomis.
- Laikykitės šalies taisyklių, skirtų atskiram elektros produktų ir akumuliatorių surinkimui.
- Nukensminimo įrenginio UV šviesos lemputėje yra gyvsidabrio. Neišmeskite UV šviesos lemputės kartu su įprastomis buitineis atliekomis pasibaigus jos naudojimo laikui. Perduokite ją į oficialių surinkimo punktą perdirbimui.

- Informacija apie „Philips“ gaminiuose esančias chemines medžiagas, kurioms taikomas REACH, pateikiama interneto svetainėje www.philips.com/REACH

Pakartotinai įkraunamos baterijos išėmimas

Integruotą įkraunamą bateriją turi išimti tik kvalifikuoti profesionalai, kai produktas yra utilizuojamas. Instrukcijos, kaip išimti integruotas įkraunamas baterijas, pateikiamos www.philips.com/support.

Pakartotinai įkraunamos baterijos išėmimas

Norint išimti pakartotinai įkraunamą bateriją, reikės rankšluosčio arba audeklo, plaktuko ir plokščio (standartinio) atsuktuvo. Atlikdami toliau nurodytus veiksmus laikykitės pagrindinių saugos taisyklių.

- 1 Norėdami pašalinti visą įkraunamosios baterijos įkrovą, nuimkite rankenėlę nuo įkroviklio, dantų šepetėlį įjunkite ir leiskite veikti, kol sustos. Šį veiksmą kartokite tol, kol dantų šepetėlio nebegalėsite įjungti.
- 2 Nuimkite ir pašalinkite šepetėlio galvutę. Uždenkite visą rankenėlę rankšluosčiu arba audeklu.

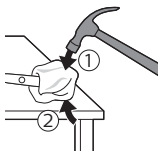

- 3 Viena ranka laikykite viršutinę rankenėlės dalį ir trinktelėkite per rankenėlės korpusą maždaug 0,5 colio atstumu nuo apatinės dalies. Stipriai trinktelėkite plaktuku iš visų 4 pusių, kad nuimtumėte galinį dangtelį.

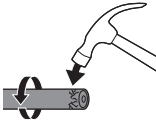

Pastaba. Gali prireikti papildomų smūgių, kad atsilaisvintų vidiniai fiksatoriai.

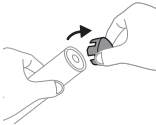

- 4 Nuimkite galinį dangtelį nuo dantų šepetėlio rankenėlės. Jei galinis dangtelis lengvai neatsilaisvina nuo korpuso, 3 veiksmą kartokite tol, kol jis atsilaisvins.

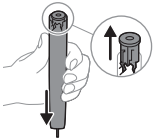

- 5 Laikydami rankenėlę viršutine dalimi žemyn, velenėlį spauskite žemyn į kietą paviršių. Jei vidiniai komponentai lengvai neatsilaisvina nuo korpuso, 3 veiksmą kartokite tol, kol jie atsilaisvins.

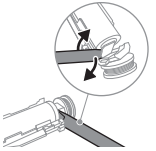

- 6 Įstatykite atsuktuvą tarp baterijos ir juodo rėmo, kuris yra vidinių komponentų apačioje. Tada lenkite atsuktuvą nuo baterijos, kad sulaužytumėte juodo rėmo dugną.

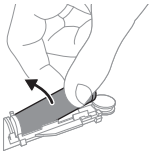

- 7 Įstatykite atsuktuvą tarp baterijos apačios ir juodo rėmo, kad nulaužtumėte metalinį liežuvėlį, jungiantį bateriją su žalia spausdintine plokšte. Šitaip baterijos apačią atlaisvinsite nuo rėmo.

- 8 Suimkite bateriją ir traukite iš vidinių komponentų, kad nulūžtų antrasis metalinis baterijos liežuvėlis.

Atsargiai! Saugokitės aštrių baterijos liežuvėlių kraštų ir nesusižeiskite pirštų.

- 9 Užklijuokite baterijos kontaktus juosta, kad užkirstumėte kelią trumpajam jungimui, esant liekamajai baterijos įkrovai.



Dabar pakartotinai įkraunamą bateriją galima perdirbti, o likusią produkto dalį tinkamai išmesti.

Pastaba. Susidėvėjusio prietaiso nemeskite su įprastomis buitinėmis atliekomis, o nuneškite jį į oficialų surinkimo punktą perdirbti. Taip padėsite saugoti aplinką.

Bevezetés

Üdvözljük a Philips Sonicare családban!
Ez a fogkefe felülmúlhatatlan a lepedékeltávolításban, használatával fehérebbek lesznek a fogai és egészségesebb lesz az ínye. A Sonicare gyengéd szonikus technológiája és a klinikai fejlesztésű, bevált módszerek kombinációjával biztos lehet abban, hogy minden alkalommal a legtökéletesebb tisztaságot érheti el. További terméktámogatás és termékregisztráció: www.philips.com/support

Fontos biztonságossági tudnivalók

A készüléket mindig rendeltetésszerűen használja. A termék, illetve akkumulátorainak és tartozékainak használata előtt olvassa el figyelmesen ezeket a fontos információkat, és őrizze meg őket. A nem rendeltetésszerű használat veszélyes lehet, illetve súlyos sérüléseket okozhat.

Figyelmeztetés

- Ne érje víz a töltőt, az utazótokat vagy az UV-fertőtlenítőt.
- Tisztítás után ellenőrizze, hogy a töltő, az utazótok és az UV-fertőtlenítő teljesen megszáradt-e, mielőtt csatlakoztatja ezeket a fali aljzathoz.
- A készüléket gyermekek és csökkent fizikai, érzékelési vagy szellemi képességekkel rendelkező, vagy a készülék működtetésében járatlan személyek is használhatják, amennyiben ezt felügyelet mellett teszik, illetve ismerik a készülék biztonságos működtetésének módját és az azzal járó veszélyeket. A tisztítást és a felhasználó által is végezhető karbantartást nem végezhetik gyermekek felügyelet nélkül.
- Ne engedje, hogy gyermekek játszanak a készülékkel.
- Csak eredeti Philips tartozékokat és fogyóeszközöket használjon. Ha a termékhez kapott USB-kábelt és USB-tápegységet, csak ezeket használja.

- A készülék nem tartalmaz a felhasználó által javítható alkatrészt. Ha a készülék meghibásodott, ne használja tovább, hanem lépjen kapcsolatba az országában illetékes ügyfélszolgálattal (lásd: „Garancia és terméktámogatás”).
- Ha az USB-kábel vagy az USB-tápegység megsérült, ne használja tovább.
- Ne használja a töltőt, az utazótokot és/vagy az UV-fertőtlenítőt kültéren vagy forró felületek közelében.
- A készülék alkatrészeit ne tisztítsa mosogatógépben.
- A készüléket kizárólag a fogak, az íny és a nyelv tisztítására terveztük.
- Az UV-fertőtlenítőt mindig tartsa gyermekektől távol.
- Ne használja tovább az UV-fertőtlenítőt, ha az UV LED/Izzó az UV-fertőtlenítő kinyitása után is világít. Az UV-fény károsíthatja a szemet és a bőrt.
- A fertőtlenítő egységet csak felhelyezett védősűrővel működtesse.
- Ne érjen az UV-fertőtlenítő egység UV-lámpájához, amikor forró.
- Ne használja tovább a fogkefefejet, ha a sörték törtek vagy hajlottak. 3 havonta cserélje a fogkefefejet, illetve ha kopás jelei mutatkoznak, akkor hamarabb cserélje.
- Ne használja illóolajat vagy kókuszolajat tartalmazó termékekkel. Az ilyen termékekkel való érintkezés a sörték kihullásához vezethet.
- A termék legfeljebb 4500 méteres tengerszint feletti magasságban használható.

EGÉSZSÉGÜGYI FIGYELMEZTETÉSEK

- Ha a készülék használata után túlzott vérzés jelentkezik, vagy ha a vérzés egyheti használat után sem szűnik, illetve ha kellemetlen érzést vagy fájdalmat tapasztal, hagyja abba a használatát, és forduljon fogorvoshoz vagy orvoshoz.
- Ha az elmúlt 2 hónapban szájsebészeti műtétje volt, kérje ki fogorvosa tanácsát, mielőtt a készüléket használná.

- Ha szívritmusszabályozója vagy egyéb beépített gyógyászati eszköze van, használat előtt forduljon a kezelőorvosához vagy a gyógyászati eszköz gyártójához.
- Ha egészségügyi aggálya merül fel, a készülék használata előtt forduljon orvosához.
- A készülék a személyes higiénia fenntartásának eszköze. Ne használja több különböző páciensnél fogászati gyakorlatban vagy fogászati intézményben.

Elemekre és akkumulátorokra vonatkozó biztonsági utasítások

- Ez a készülék olyan akkumulátorokat tartalmaz, amelyeket csak szakképzett személyek távolíthatnak el.
- A készüléket mindig rendeltetésszerűen használja. A termék, illetve akkumulátorainak és tartozékainak használata előtt olvassa el figyelmesen ezeket az információkat, és őrizze meg őket. A nem rendeltetésszerű használat veszélyes lehet, illetve súlyos sérüléseket okozhat. A különböző termékekkel szállított tartozékok eltérhetnek.
- Csak eredeti Philips tartozékokat és fogyóeszközöket használjon. Csak a TCBxxxx leválasztható tápegységet használja (bemeneti teljesítmény: 100–240 V~; 50/60 Hz; 1,5 W), HX6100 (bemeneti teljesítmény: 100–240 V~; 50/60 Hz; 1,4 W), HX6110 (bemeneti teljesítmény: 100–240 V~; 50/60 Hz; 1,5 W), HX6160 (bemeneti teljesítmény: 100–240 V~; 50/60 Hz; 6 W), WAAxxxx (bemeneti teljesítmény: 100–240 V~; 50/60 Hz; 3,5 W) töltővel töltsse.
- Ne dobja tűzbe se a terméket, se az akkumulátort, és ne tegye ki őket közvetlen napfénynek vagy magas hőmérsékletnek.
- Ha a termék abnormálisan felforrósodik, szokatlan szagot bocsát ki, vagy ha a töltés a szokásosnál sokkal hosszabb ideig tart, akkor ne használja és ne töltsse tovább, hanem forduljon a Philips helyi szaküzletéhez.
- Ne tegye a termékeket vagy az elemet/akkumulátort mikrohullámú sütőbe vagy indukciós főzőlapokra.

- Az akkumulátor felmelegedésének, valamint a mérgező vagy veszélyes anyagok felszabadulásának megakadályozása érdekében ne nyissa fel, ne módosítsa, ne szűrje át és ne rongálja meg a terméket vagy az akkumulátort. Ne töltsen, ne zárja rövidre és ne töltsen fordított polaritással az elemeket.
- A készülék a felhasználó által nem cserélhető elemet tartalmaz. Az akkumulátor élettartamának végén a készüléket megfelelően kell a hulladékba helyezni – ezzel kapcsolatban tekintse meg az újrahasznosítással kapcsolatos részt.
- Ha az elem/akkumulátor sérült vagy szivárog, kerülje a bőrrel vagy szemmel való érintkezést. Ha ez mégis megtörténik, azonnal öblítse le bő vízzel, és forduljon orvoshoz.
- Az elemek/akkumulátorok használatakor ügyeljen arra, hogy a keze, a termék és az elemek/akkumulátorok szárazak legyenek.
- A készüléket 0 °C és 40 °C közötti hőmérsékleten töltsen és használja.
- Az elemek/akkumulátorok véletlen rövidre zárásának elkerülése érdekében az eltávolítás után ügyeljen arra, hogy az érintkezők ne kerüljenek érintkezésbe fémtárgyakkal (például érme, hajtű, gyűrű). Ne tekerje az elemeket/akkumulátorokat alufóliába. Mielőtt leselejtezi az elemeket/akkumulátorokat, ragassza le az érintkezőket, vagy tegye őket műanyag zacskóba.
- Ez a készülék lítium-ion újratölthető akkumulátort tartalmaz. A MEGFELELŐ MÓDON KELL ÚJRAHASZNOSÍTANI VAGY ÁRTALMATLANÍTANI.

Tárolási és szállítási feltételek

Hőmérséklet: -10 °C és 60 °C.

Elektromágneses mezők (EMF)

Ez az Philips készülék az elektromágneses terekre érvényes összes vonatkozó szabványnak és előírásnak megfelel.

Rádióberendezésre vonatkozó irányelv

A Philips ezúton kijelenti, hogy a rádióberendezéssel (Bluetooth, NFC) rendelkező elektromos fogkefék megfelelnek a 2014/53/EU irányelv előírásainak.

- A bluetoothos rádiófrekvenciás interfész az érintett termékekben a 2,4 GHz-es frekvencián működik.
- A Bluetooth-készülék maximális kimeneti teljesítménye 3 dBm.
- Az NFC rádiófrekvenciás interfész az érintett termékekben 13,56 MHz-es frekvencián működik.
- A készülék legnagyobb rádiófrekvenciás átviteli teljesítménye 30,16 dBm.

Az EK-megfelelőségi nyilatkozat teljes szövegének másolata megtekinthető a következő címen:

www.philips.com/support

Megjegyzés: A különböző modellek funkciói eltérhetnek. Egyes modellek nem rendelkeznek Bluetooth vagy NFC funkcióval.

Leválasztható tápegység: A(z) „xxxxxx” a készülékhez használható jóváhagyott töltők típusszámát jelzi. (TCBxxxx, HX6100, HX6110, HX6160 vagy WAAxxxx)

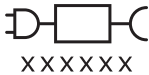

Ez a szimbólum azt jelenti, hogy a készülék használata előtt figyelmesen olvassa el a használati útmutatót.

Használat célja

A ProtectiveClean elektromos fogkefét a lepedék és ételmaradék fogakról való eltávolítására terveztük. A készülék használata csökkenti a fogszuvasodást, javítja és fenntartja a száj higiéniáját. A ProtectiveClean elektromos fogkefék személyes használatra valók. Gyermekek általi használatuk csak felnőtt felügyeletével engedélyezett.

A Philips Sonicare fogkefe (1. ábra)

- 1 Markolat
- 2 Be-/kikapcsoló gomb
- 3 Mode (üzemmód) gomb
- 4 Üzem mód jelzőfény
- 5 Fogkefefej csereemléktetője
- 6 Akkumulátor jelzőfény

Tartozékok:

- 7 Fogkefefej kupakja
- 8 Intelligens fogkefefej(ek)
- 9 Töltőalap
- 10 Utazótok
- 11 UV-fertőtlenítő és töltő

Megjegyzés: A csomagban található tartozékok a megvásárolt modelltől függően eltérőek lehetnek.

Előkészítés

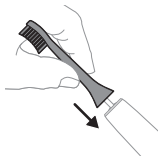

- 1 A fogkefefejet úgy igazítsa, hogy a sörték a markolat előső felével megegyező irányba mutassanak.



- 2 Nyomja rá határozottan a fogkefe fejét a markolat fémtengelyére ütközésig.

Megjegyzés: Teljesen normális, ha van egy kis rés a fogkefefej és a nyél között.

A Philips Sonicare fogkefe használata

Amikor első alkalommal használja a Sonicare fogkefét, akkor normális, hogy erősebb rezgést érez, mint nem elektromos fogkefe használatakor. Általános jelenség, hogy első alkalommal a felhasználók túl nagy nyomást alkalmaznak. Elegendő enyhe nyomást alkalmaznia, és hagynia, hogy a fogkefe dolgozzon Ön helyett. A fogkefe alábbi használati útmutatóját követve érhető el a legjobb eredmény. A gyárilag aktivált EasyStart funkció segíti az

Új Sonicare elektromos fogkefére való áttérést. Ez a funkció fokozatosan növeli a teljesítményt az első 14 fogmosás során, hogy hozzászokhasson a Philips Sonicare fogkefével való fogmosáshoz.

Utasítások fogmosáshoz

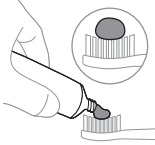

- 1 Vizezze be a fogkefe sörtéit, és vigyen fel egy kis adag fogkrémet.

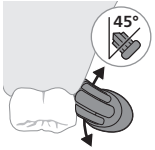

- 2 Helyezze a fogkefe sörtéit a fogához úgy, hogy az kissé (45 fokban) a fogíny széle felé dőljön. Határozottan nyomja a fogkefét az ínyvonalhoz, vagy az ínyvonal alá, hogy a sörték hozzá tudjanak férni.

Megjegyzés: Mindvégig tartsa a fogkefe közepét a fogakon.

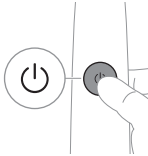

- 3 A be- és kikapcsoló gombbal kapcsolja be a Philips Sonicare készüléket.

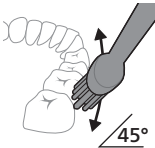

- 4 Óvatosan tartsa a sörtéket a fogakon és a fogíny peremén. Mosson fogat a fogkefefej finom előrehátra mozdításával, hogy a sörték a fogak közé is bejussanak. Folytassa ezt a mozdulatot a teljes fogmosási ciklus alatt.

Megjegyzés: A sörtéknek enyhén meg kell hajolniuk. Nem ajánlott súrolni a fogakat, mint ahogy azt egy kézi fogkefével tenné.

Megjegyzés: Ha túl nagy nyomást fejt ki, a nyél rezgése megváltozik, és a fogkefefej cseréjére emlékeztető lámpa sárgán villog.

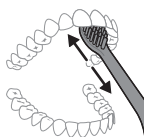

- 5 Az első fogak belső felületének megtisztításához tartsa a fogkefe nyelét félig függőlegesen, majd függőleges tisztítómozdulatokkal haladjon át az összes fognon.
- 6 A fogmosási ciklus befejezése után további időt fordíthat a fogak rágófelületeinek és a foltos felületek mosására. A nyelv tetszés szerint ki- vagy bekapcsolt fogkefével is tisztítható.

Megjegyzés: A Philips Sonicare fogkefe biztonságosan használható fogszabályozó esetén (bár a fogkefefej hamarabb elhasználódik fogszabályozón való használatkor) és javított fogaknál (tömések, koronák, fogpótlások) is, ha a pótlások nem sérültek, és rögzítésük megfelelő.

QuadPacer





Ahhoz, hogy a fogmosás egyenletes legyen a szájüreg minden részén, ossza fel a szájüregét 4 részre a QuadPacer funkcióval. A QuadPacer a fogmosás javasolt időtartamát 4 egyenlő szegmensre osztja, és jelzi, hogy mikor kell a következő területre váltania. A szegmenseket a rezgés rövid szünete jelzi. A fogmosás végén a fogkefe automatikusan kikapcsol.

Megjegyzés: A White és a Gum Care üzemmódban meghosszabbítható a fogmosás időtartama.

Üzemmódok

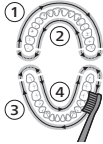
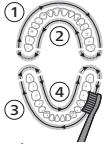
Ez az elektromos fogkefe akár 3 üzemmódot is kínálhat: Clean, White és Gum Care (csak egyes modelleknél). Az üzemmód megváltoztatásához nyomja meg az üzemmód gombot a fogkefe kikapcsolt állapotában.

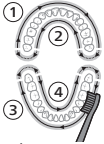
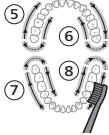
	Clean	White	Gum Care
Előny	A kivételes mindennapi tisztaságért	Eltávolítja a felületi foltokat	Kímélően masszírozza az ínyt
Teljes fogmosási idő	2 perc	2 perc 30 másodperc	3 perc
Fogmosás módja	Mosson minden szegmenst 30 másodpercig.	Mosson minden szegmenst 30 másodpercig	Mosson minden szegmenst 30 másodpercig
		 ezután mossa az 5. és a 6. szegmenst egyenként 15 másodpercig az első fogak fényessé és ragyogóvá tételéhez. 	 ezután mossa az 5., a 6., a 7. és a 8. szegmenst egyenként 15 másodpercig az íny gyengéd stimulálásához és masszírozásához. 

BrushSync technológia



A BrushSync technológia lehetővé teszi, hogy a fogkefefej egy mikrochip segítségével kommunikáljon a nyéllel. A  szimbólum azt mutatja, hogy a fogkefefej rendelkezik ezzel a technológiával.

A BrushSync technológia a következő funkciókat biztosítja:

- Fogkefefej cseremlékeztetője

A Philips Sonicare a BrushSync technológiával felszerelt okosfogkefe fejek széles választékát kínálja. A fogkefe fejek teljes választékát, valamint az Önnek leginkább megfelelő fogkefe fej megtalálásához látogasson el a www.philips.com/toothbrush-heads oldalra, ahol további információkat talál.

Jellemzők

- Nyomásérzékelő visszajelzése
- Quadpacer
- Fogkefe fej csereemlékeztetője
- EasyStart
- Smartimer

Nyomásérzékelő visszajelzése

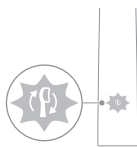

A Sonicare fogkefe fogmosás közben figyeli a kifejtett nyomást az íny és fogak védelmének érdekében. Ha túl nagy nyomást alkalmaz, a nyél megváltoztatja rezgését, és a fogkefe fej cseréjére emlékeztető ikon sárgán villogni kezd, amíg a nyomást nem csökkenti.

Megjegyzés: A terméken a nyomásérzékelő alapértelmezés szerint be van kapcsolva. A funkció kikapcsolása (lásd: „A funkciók bekapcsolása vagy kikapcsolása”).

Quadpacer

A QuadPacer időzítő segíti az egyenletes fogmosást. Ehhez 4 részre osztja a száját.

Fogkefe fej csereemlékeztetője

A Philips Sonicare fogkefe a BrushSync technológiával figyeli a fogkefe fej kopását.

Megjegyzés: Ez a funkció csak a BrushSync technológiával ellátott Philips Sonicare okos fogkefe fejekkel működik.

- 1 Amikor először csatlakoztat egy új okosfogkefe fejet, a nyél felismeri, hogy az egy BrushSync technológiával ellátott Philips fogkefe fej, és elkezd nyomon követni a kopását.

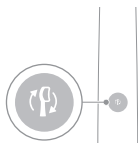

- 2 Az idő múlásával az alkalmazott nyomástól és a fogkefefej használati idejétől függően a nyelv nyomon követi a fogkefefej elhasználódását, hogy meghatározza lecserélésének optimális idejét. Ez a funkció biztosítja a fogai optimális tisztítását és ápolását.
- 3 Amikor a fogkefefej cseréjére emlékeztető lámpa sárgán világít, cserélje ki a fogkefefejet.

Az okos fogkefefejekon alapértelmezett beállításként aktiválva van fogkefefej cseréjére emlékeztető funkció. A fogkefefej cseréjére emlékeztető funkció kikapcsolásához tekintse meg „A funkciók bekapcsolása vagy kikapcsolása” részt.

Easy-start

Ezen a Philips Sonicare modellen gyárilag be van kapcsolva az EasyStart funkció. Az EasyStart funkció fokozatosan növeli a teljesítményt az első 14 fogmosás során, hogy hozzászokhasson a Philips Sonicare termékkel való fogmosáshoz.

Felelősség kizárása

A Philips Sonicare fogkefe klinikai kutatásokhoz való használata esetén magas intenzitási szintet kell alkalmazni Clean üzemmódban, a nyelvnek teljesen feltöltött állapotban kell lennie, és ki kell kapcsolni az EasyStart funkciót.

Az EasyStart kikapcsolásához (lásd: „A funkciók bekapcsolása vagy kikapcsolása”).

SmarTimer

A SmarTimer a fogmosási ciklus végén a fogkefe automatikus kikapcsolásával jelzi, hogy a fogmosási ciklus befejeződött.

A fogorvosok napi kétszeri, legalább 2 percg tartó fogmosást ajánlanak.

Megjegyzés: Ha a fogmosási ciklus elindítása után lenyomja a főkapcsolót, a fogkefe leáll. 30 másodperc szünet után a SmarTimer újraindítja az időzítést.

A funkciók bekapcsolása vagy kikapcsolása

A fogkefe következő funkcióit tudja be- vagy kikapcsolni:

- Easy-start
- Fogkefefej cserémléktetője
- Nyomásérzékelő visszajelzése

Megjegyzés: A fogkefefej cseréjére emléktető funkciót csak akkor kapcsolhatja be vagy ki, amikor a fogkefefej a nyélen van.

1. lépés: Helyezze a nyelet a hálózatra csatlakoztatott töltőállványra.



2. lépés: Nyomja meg és tartsa lenyomva a főkapcsolót:

EasyStart

Fogkefefej
cserémléktetője

Nyomásérzékelő
visszajelzése

Legfeljebb 3
másodpercig

Legfeljebb 5
másodpercig

Legfeljebb 7
másodpercig



3. lépés: Engedje el a főkapcsolót, amikor a következőt hallja:

1 hangjelzés

1 hangjelzés,
majd 2
hangjelzés

1 hangjelzés, 2
hangjelzés, majd 3
hangjelzés



Ha az akkumulátor jelzőfénye és a fogkefefej cserémléktető fénye 2 alkalommal zölden felvillan, és 3 mélyről magasra váltó hangjelzést hall, akkor a funkció bekapcsol.

VAGY



Ha az akkumulátor jelzőfénye és a fogkefefej csereemlékeztető fénye 1 alkalommal sárgán felvillan, és 3 magasról mélyre váltó hangot hall, akkor a funkció kikapcsolt.

UV-fertőtlenítő

Megjegyzés: A csomagban található tartozékok a megvásárolt modelltől függően eltérőek lehetnek.

Az UV-fertőtlenítővel minden használat után tisztítható a fogkefefej.

Húzza ki a foglalatból és ne használja tovább a fertőtlenítőt, majd hívja az ügyfélszolgálatot, ha:

- Az UV-fény nyitott rekeszfedél mellett is világít.
- Az ablak törött vagy hiányzik a fertőtlenítőről.
- A fertőtlenítőből füst vagy égett szag távozik használat közben.

Megjegyzés: Az UV-fény károsíthatja a szemet és a bőrt. Mindig tartsa az eszközt a gyermekektől távol.

- 1 Fogmosást követően öblítse le a fogkefefejet, majd rázza le a felesleges vizet.

Figyelmeztetés: Ügyeljen arra, hogy a fogkefefej kupakja ne legyen a fogkefefejen, amikor a fogkefefejet a fertőtlenítőben tisztítja.

- 2 Helyezze ujját a rekeszfedél mélyedésébe a fertőtlenítő tetején, majd húzással nyissa ki a rekeszfedelelet.

- 3 Helyezze a fogkefefejet a fertőtlenítőben lévő 2 pecek egyikére úgy, hogy a sörték az izzó felé nézzenek.

Megjegyzés: Csak Philips Sonicare rápattintható fogkefefejeket tisztítson a fertőtlenítőben.

Megjegyzés: Ne tisztítson Philips Sonicare for Kids fogkefefejeket a fertőtlenítőben.

- 4 Győződjön meg arról, hogy a fertőtlenítő megfelelő feszültségű, működő fali aljzathoz vagy csatlakoztatva.

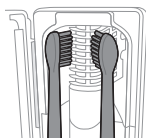
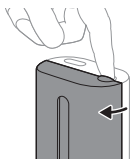
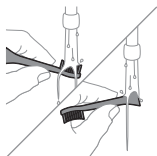

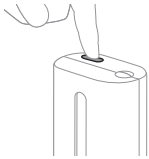

- 5** Csukja be a rekeszfedelet, és nyomja meg a zöld be-/kikapcsoló gombot egyszer az UV tisztítási ciklus indításához.

Megjegyzés: Csak akkor kapcsolja be a fertőtlenítőt, ha a fedél megfelelően zárva van.

Megjegyzés: A fertőtlenítő leáll, ha a fertőtlenítő ciklus közben kinyitja a fedelét.

Megjegyzés: A fertőtlenítési ciklus kb. 10 percig tart, és a végén automatikusan kikapcsol.

A fertőtlenítő működik, amikor a fény látható az ablakon keresztül.

Töltés és akkumulátorállapot

A Philips Sonicare fogkefe teljes töltéssel legalább 28 fogmosásra elegendő, egyenként 2 perces fogmosást biztosít (ez napi kétszeri fogmosással 14 napos üzemidőt jelent) teljesen töltött állapotban. Az akkumulátor töltöttségi szintjének jelzőlámpája a 2 perces fogmosási ciklus befejezésekor, a fogmosás szüneteltetésekor vagy töltés közben mutatja az akkumulátor töltöttségi állapotát.

Megjegyzés: Az akkumulátor teljes feltöltése legfeljebb 24 órát vesz igénybe az első használat előtt, de a Philips Sonicare fogkefe a teljes feltöltöttség elérése előtt is használható.

Töltés

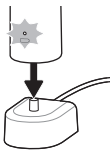

Töltés töltőegységen vagy UV-fertőtlenítőn

- 1 Csatlakoztassa a töltőegységet vagy a fertőtlenítőt egy fali aljzathoz.
- 2 Helyezze a nyelet a töltőegységre vagy fertőtlenítőre.
 - A nyél 2 rövid hangjelzéssel jelzi, hogy megfelelően helyezte rá a töltőre.
 - Az akkumulátor töltöttségi szintjének villogó jelzése mutatja, hogy a fogkefe töltődik.
 - Amikor a nyél teljesen feltöltődött, az akkumulátor jelzőfénye 30 másodpercig folyamatosan zölden világít, majd kialszik.

Akkumulátor állapota

Akkumulátor töltöttségi állapota (csatlakoztatott töltőegységre helyezett nyél esetén)

Amikor a nyél a töltőegységen van, az akkumulátor jelzőlámpája megmutatja az aktuális töltöttségi szintet.

Akkumulátor állapota	Akkumulátor jelzőlámpája
Töltés	Villogó zöld fény
Feltöltve	30 másodpercig folyamatosan világító zöld fény, amely ezt követően kialszik

Akkumulátor töltöttségi állapota (amikor a nyél nincs a töltőegységen)

Amikor a fogkefe be van kapcsolva, akkor az alján található jelzőlámpa megmutatja az akkumulátor töltöttségét.

Akkumulátor állapota	Akkumulátor jelzőlámpája	Hang
Feltöltve	Folyamatos zöld fény	-
Részlegesen feltöltve	Villogó zöld fény	-
Alacsony	Villogó sárga fény	Fogmosás után a nyél hármat sípol
Lemerült	Villogó sárga fény	Fogmosás után a nyél kétszer ötöt sípol

Megjegyzés: Az energiatakarékosság érdekében az akkumulátor jelzőlámpája kikapcsol, ha a készülék nincs használatban.

Megjegyzés: Amikor az akkumulátor teljesen lemerül, a fogkefe kikapcsol. A feltöltéshez helyezze a fogkefét a töltőre.

Megjegyzés: Ha azt szeretné, hogy mindig teljesen feltöltött állapotban legyen a fogkefe, tárolja a töltőegységen, amikor éppen nem használja.

Tisztítás

Fogkefe nyele

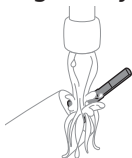

- 1 Távolítsa el a fogkefefejét, majd öblítse le a fém tengely területét meleg vízzel. Ügyeljen arra, hogy eltávolítsa a készüléken maradt fogkrémet.

Figyelem! Ne nyomja meg a fémtengelyen lévő gumitömítést éles tárgyakkal, mivel azzal sérülést okozhat.

- 2 A markolat teljes felületét nedves ruhával törölje le.

Megjegyzés: Ne ütögesse a markolatot a mosdókagylóhoz a felesleges víz eltávolításához.

Fogkefefej

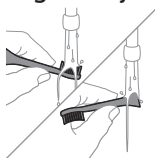

- 1 Öblítse le a fogkefefejét és a sörtéket minden egyes használat után.
- 2 Hetente legalább egyszer távolítsa el a fogkefefejét a markolatról, és a fogkefefej csatlakozását öblítse le meleg vízzel. Az utazótokat öblítse el szükség szerint.

Töltő

- 1 Tisztítás előtt húzza ki a töltő hálózati dugóját a fali aljzatból.
- 2 A töltő felületét nedves ruhával törölje le.

Utazótok

Az utazótokat a megtisztításához öblítse le meleg vízzel, a belsejét pedig törölje ki nedves kendővel.

A fertőtlenítő tisztítása

Figyelmeztetés: Ne merítse a fertőtlenítőt vízbe, és ne öblítse le csapvíz alatt.

Figyelmeztetés: Ne tisztítsa a fertőtlenítőt, amikor az UV-izzó forró.

Az optimális hatékonyság érdekében javasoljuk, hogy hetente tisztítsa meg a fertőtlenítőt.

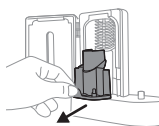

- 1 Húzza ki a fertőtlenítőt az áramforrásból.
- 2 Húzza ki a cseppfelfogó tálcat. Öblítse le a cseppfelfogó tálcat, majd törölje azt tisztára egy nedves ruhával.
- 3 Tisztítsa meg az összes belső felületet egy nedves törlőkendővel.
- 4 Távolítsa el az UV-izzó előtti védőszűrőt.

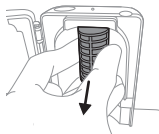

A szűrő eltávolításához fogja meg a karok melletti peremeket, enyhén nyomja össze őket, majd húzza ki a védőszűrőt.

- 5 Távolítsa el az UV-izzót.

Az izzó eltávolításához fogja meg az izzót, majd húzza ki a fém pántból.

- 6 Tisztítsa meg a védőszűrőt és az UV-izzót egy nedves törlőkendővel.
- 7 Helyezze vissza az UV-izzót.

Az izzó ismételt behelyezéséhez illessze az izzó alját a fém pánthoz, majd nyomja az izzót a pántba.

- 8 Helyezze vissza a védőszűrőt.

A szűrő visszahelyezéséhez illessze a szűrőn lévő peckeket az UV-izzó közelében lévő tükröződő felületen lévő nyílásokba. Nyomja a szűrőt egyenesen a fertőtlenítőn lévő nyílásokba.

- 9 Helyezze vissza a cseppfelfogó tálcat az UV-fertőtlenítőbe.

- 10 Tisztítás után, a hálózatra való csatlakoztatás előtt ellenőrizze, hogy a fertőtlenítő teljesen megszáradt-e.

Tárolás

Ha hosszabb ideig nem használja a terméket, húzza ki a fali csatlakozóból, tisztítsa meg, majd tegye hűvös, száraz, közvetlen napfénytől védett helyre.

Csere

Háromhavonta cserélje a Philips Sonicare fogkefefejeket a megfelelő eredmény elérése érdekében. Kizárólag Philips Sonicare csere fogkefefejeket használjon.

A modellszám helye

A modellszám (HX64XX, HX68XX) a Philips Sonicare fogkefe nyelének alján található.

Garancia és terméktámogatás

Ha információra vagy támogatásra van szüksége, látogasson el a www.philips.com/support weboldalra, vagy olvassa el a világszerte érvényes garancialevelet.

Kizárások a garancia hatálya alól

Mit nem fedez a garancia:

- A szájüregben használt tartozékok, ideértve a fogkefefejeket is.
- A nem engedélyezett cserealkatrészek vagy fogkefefejek használatából eredő kár.
- Helytelen használatból, rongálásból, gondatlanságból, módosításból vagy illetéktelen javításból adódó kár.
- Természetes elhasználódás, többek között letörés, karcolás, kopás, elszíneződés vagy színvesztés.
- UV-izzó.

Újrahasznosítás



- Ez a szimbólum azt jelenti, hogy az elektromos készülékeket és akkumulátorokat nem szabad háztartási hulladékként kezelni.
- Tartsa be az elektromos készülékek és akkumulátorok külön történő gyűjtésére vonatkozó országos előírásokat.
- A fertőtlenítő UV-izzója higanyt tartalmaz. Az UV-izzót az élettartama végén ne a normál háztartási hulladékkal együtt dobja ki. Adja át egy hivatalos gyűjtőhelyen, hogy újra lehessen hasznosítani.

- A Philips termékekben található REACH-anyagokra vonatkozó információk a www.philips.com/REACH oldalon található.

Az akkumulátor eltávolítása

A beépített akkumulátort a termék hulladékba helyezése előtt egy képzett szakembernek ki kell szerelnie. A beépített akkumulátorok eltávolítására vonatkozó utasítások a www.philips.com/support oldalon található.

Az akkumulátor eltávolítása

Az újratölthető akkumulátor eltávolításához törülközőre vagy törülőruhára, kalapácsra és lapos fejű (normál) csavarhúzóra van szükség. Kövesse az alapvető óvintézkedéseket az alábbi lépések követésekor. Tartsa be az alapvető óvintézkedéseket az alábbi lépések követésekor.

- 1 Az akkumulátor teljes lemerítéséhez vegye le a markolatot a töltőegységről, kapcsolja be a fogkefét, és működtesse mindaddig, amíg az magától le nem áll. Ismételje a fenti lépést addig, amíg a fogkefe már nem kapcsol be.
- 2 Távolítsa el és dobja ki a fogkefefejét. Az egész markolatot takarja le törülközővel vagy ruhával.
- 3 A markolat tetejénél fogva tartsa a készüléket, és üsse meg a markolatburkolatot 1,25 cm-rel az alsó vége felett. Határozottan üsse meg kalapáccsal a készülék mind a 4 oldalát a zárósapka eltávolításához.

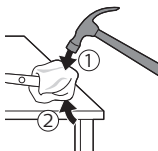

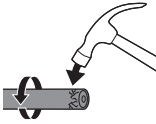

Megjegyzés: Lehet, hogy többször rá kell ütni a markolat végére ahhoz, hogy eltörjenek a belső pattintható csatlakozók.

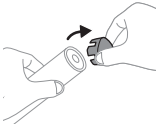

- 4 Távolítsa el a zárósapkát a fogkefe markolatáról. Ha a zárósapka nem távolítható el könnyen a burkolatról, ismétlje meg a 3. lépést, amíg a zárósapka ki nem lazul.

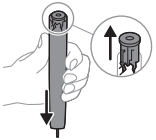

- 5 Tartsa a fogkefemarkolatot fejjel lefelé, és nyomja le a tengelyt egy kemény felületre. Ha a belső alkatrészek nem távolíthatók el könnyen a burkolatból, ismétlje meg a 3. lépést, amíg a belső alkatrészek ki nem lazulnak.

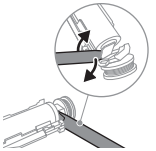

- 6 Illesszen csavarhúzózt az akkumulátort és a belső egység alsó részén található fekete keret közé. Ezután emelje meg a csavarhúzózt az akkumulátortól távolodó irányba, hogy a fekete keret alja eltörjön.

- 7 Helyezze be a csavarhúzózt az akkumulátor alsó része és a fekete keret közé, hogy az akkumulátort és a zöld nyomtatott áramkört összekötő fémfül eltörjön. Ez felengedi az akkumulátor alsó részét a keretről.

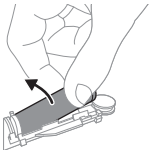

- 8 Fogja meg az akkumulátort, és húzza kifelé a belső alkatrészek közül, hogy a második fémfül eltörjön.

Figyelem! Ügyeljen arra, hogy az akkumulátorfülek éles széléi ne okozzanak sérülést az ujjain.

- 9 Fedje le ragasztószalaggal az akkumulátor érintkezőit a maradék akkumulátor töltésből adódható elektromos zárlat elkerülése érdekében.



Az akkumulátor, valamint a termék többi részének hulladékkezelésekor is megfelelően szelektáljon.

Megjegyzés: A feleslegessé vált készülék szelektív hulladékként kezelendő. Kérjük, hivatalos újrahasznosító gyűjtőhelyen adja le. Ezzel segíti a környezet védelmét.

Introductie

Welkom bij Philips Sonicare-familie!
Deze tandenborstel biedt u superieure tandplakverwijdering, wittere tanden en gezonder tandvlees. Met Sonicare's combinatie van zachte sonische technologie en klinisch ontwikkelde en bewezen functies kunt u erop vertrouwen dat u telkens weer een optimaal reinigingsresultaat behaalt.

Verdere ondersteuning en productregistratie vindt u op:
www.philips.com/support

Belangrijke veiligheidsinformatie

Gebruik het apparaat alleen voor het beoogde doel. Lees deze belangrijke informatie zorgvuldig door voordat u het product en de batterijen en accessoires gaat gebruiken. Bewaar deze informatie om deze later indien nodig te kunnen raadplegen. Verkeerd gebruik kan leiden tot gevaren of ernstig letsel.

Waarschuwingen

- Houd de oplader, het reisetui en het UV-ontsmettingsmiddel uit de buurt van water.
- Zorg er na het reinigen voor dat de oplader, het reisetui en het UV-ontsmettingsmiddel volledig droog zijn voordat u ze op het stopcontact aansluit.
- Dit apparaat kan worden gebruikt door kinderen en door personen met verminderde lichamelijke, zintuiglijke of geestelijke capaciteiten of weinig ervaring en kennis, mits zij onder toezicht staan of instructies hebben gekregen voor veilig gebruik van het apparaat en mits zij begrijpen welke gevaren het gebruik met zich mee kan brengen. Kinderen mogen het apparaat niet reinigen en geen gebruikersonderhoud uitvoeren zonder toezicht.
- Kinderen mogen niet met het apparaat spelen.
- Gebruik alleen originele accessoires of verbruiksgoederen van Philips. Gebruik alleen de originele USB-kabel en USB-voedingsunit, indien deze zijn meegeleverd.

- Dit apparaat bevat geen onderdelen die door de gebruiker gerepareerd kunnen worden. Gebruik het apparaat niet meer als het beschadigd is en neem contact op met de Klantenservice in uw land (zie 'Garantie en ondersteuning').
- Als de USB-kabel of USB-voedingseenheid beschadigd is, mag u deze niet meer gebruiken.
- Gebruik de oplader, het reisetui en/of het UV-ontsmettingsmiddel niet buitenshuis of in de buurt van verwarmde oppervlakken.
- Maak geen enkel onderdeel van het product schoon in de vaatwasmachine.
- Dit apparaat is alleen bedoeld voor de reiniging van tanden, tandvlees en de tong.
- Houd het UV-ontsmettingsmiddel altijd buiten het bereik van kinderen.
- Stop het gebruik van het UV-ontsmettingsmiddel als de UV-LED/lamp blijft branden wanneer het UV-ontsmettingsmiddel geopend is. uv-licht kan schadelijk zijn voor ogen en huid.
- Gebruik de reiniger alleen als het afdekscherm op zijn plaats zit.
- Raak de UV-lamp van de UV-reiniger niet aan wanneer deze heet is.
- Gebruik een opzetborstel niet als de borstelharen verbogen of geknakt zijn. Vervang de opzetborstel elke 3 maanden of eerder indien deze tekenen van slijtage vertoont.
- Vermijd direct contact met producten die essentiële oliën of kokosolie bevatten. Als gevolg van dergelijk contact kunnen borstelharen losraken.
- De maximale hoogte waarop het product kan worden gebruikt, is 4500 meter.

MEDISCHE WAARSCHUWINGEN

- Stop met het gebruik van het apparaat en raadpleeg uw tandarts/arts als er na gebruik sprake is van overmatig bloeden, als er na 1 week gebruik nog steeds bloedingen optreden of als u ongemak of pijn ervaart.

- Raadpleeg uw tandarts voordat u dit apparaat gebruikt als u in de afgelopen 2 maanden een chirurgische behandeling aan uw mond of uw tandvlees hebt ondergaan.
- Als u een pacemaker of ander geïmplanteerd apparaat hebt, neemt u vóór gebruik van het apparaat contact op met uw arts of de fabrikant van het geïmplanteerde apparaat.
- Raadpleeg uw arts voordat u dit apparaat gebruikt als u medische klachten hebt.
- Dit apparaat is bedoeld voor thuisgebruik en is niet bedoeld om door meerdere personen te worden gebruikt in een tandartsenpraktijk of een instelling.

Veiligheidsinstructies voor batterijen

- Dit apparaat bevat batterijen die alleen door vakkundige personen mogen worden vervangen.
- Gebruik het apparaat alleen voor het beoogde doel. Lees deze informatie zorgvuldig door voordat u het product en de batterijen en accessoires gaat gebruiken. Bewaar het boekje om het indien nodig later te kunnen raadplegen. Verkeerd gebruik kan leiden tot gevaren of ernstig letsel. De meegeleverde accessoires kunnen per product verschillen.
- Gebruik alleen originele accessoires en verbruiksgoederen van Philips. Gebruik alleen de verwijderbare voedingen TCBxxxx (ingangsvermogen: 100 - 240 V~; 50/60 Hz; 1,5 W), HX6100 (ingangswaarden: 100 - 240 V~; 50/60 Hz; 1,4 W), HX6110 (ingangswaarden: 100 - 240 V~; 50/60 Hz; 1,5 W), HX6160 (ingangswaarden: 100 - 240 V~; 50/60 Hz; 6 W), WAAxxxx (ingangswaarden: 100 - 240 V~; 50/60 Hz; 3,5 W).
- Houd het product en de batterijen uit de buurt van vuur en stel ze niet bloot aan direct zonlicht of hoge temperaturen.
- Als het product erg heet wordt, een abnormale geur afgeeft, van kleur verandert of als het opladen veel langer duurt dan gewoonlijk, mag u het product niet meer gebruiken of opladen. Neem contact op met Philips.

- Plaats producten en bijbehorende batterijen niet in een magnetron of op een inductiekookplaat.
- Om te voorkomen dat batterijen te heet worden of giftige of gevaarlijke stoffen afgeven, mag u het product en de batterij niet openen, aanpassen, doorboren, beschadigen of uit elkaar nemen. Sluit de batterijen niet kort, laad ze niet te veel op en let bij het opladen op de juiste polariteit.
- Dit apparaat bevat batterijen die niet vervangbaar zijn. Als de batterij het einde van de levensduur heeft bereikt, moet het apparaat op de juiste wijze worden afgevoerd. Raadpleeg hiervoor de paragraaf over recycling.
- Als batterijen beschadigd zijn of lekken, dient u contact met de huid of ogen te vermijden. Als er toch contact met de huid of ogen optreedt, spoel dan onmiddellijk grondig met water en roep medische hulp in.
- Zorg dat uw handen, het product en de batterijen droog zijn wanneer u de batterijen hanteert.
- Laad het product op en gebruik het bij een temperatuur tussen 0 °C en 40 °C.
- Laat de batterijaansluitingen niet in aanraking komen met een metalen voorwerp (zoals een munt, haarspeld of ring) om te voorkomen dat de batterijen na verwijdering kortsluiten. Wikkel batterijen niet in aluminiumfolie. Plak de batterijpolen af met tape of doe de batterijen in een plastic zak voordat u ze weggooit.
- Dit apparaat bevat een oplaadbare lithium-ioncel. MOETEN WORDEN GERECYCLED OF OP DE JUISTE MANIER WORDEN WEGGEGOOID.

Omstandigheden voor opslag en transport

Temperatuur -10 °C tot 60 °C.

Elektromagnetische velden (EMV)

Dit Philips apparaat voldoet aan alle toepasselijke richtlijnen en voorschriften met betrekking tot blootstelling aan elektromagnetische velden.

Radioapparatuur Richtlijn

Philips verklaart hierbij dat de elektrische tandenborstels met radioapparatuur (Bluetooth, NFC) voldoen aan richtlijn 2014/53/EU.

- De Bluetooth-radiofrequentie-interface in toepasselijke producten werkt bij 2,4 GHz.
- Het maximale uitgangsvermogen dat wordt uitgezonden door het Bluetooth-apparaat bedraagt 3 dBm.
- De NFC-radiofrequentie-interface in toepasselijke producten werkt bij 13,56 MHz.
- Het maximale RF-vermogen dat wordt uitgezonden door het apparaat bedraagt +30,16dBm.

De volledige tekst van de Europese conformiteitsverklaring is te vinden op de volgende website: **www.philips.com/support**

Opmerking: De functies kunnen verschillen per model. Sommige modellen zijn mogelijk niet uitgerust met Bluetooth of NFC.

Onderdeel van afneembare voedingsunit: 'xxxxxx' geeft het modelnummer aan van de goedgekeurde opladers die moeten worden gebruikt. (TCBxxxx, HX6100, HX6110, HX6160 of WAAxxxx)

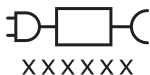

Dit symbool betekent dat u de gebruiksaanwijzing moet lezen voordat u het apparaat gebruikt.

Beoogd gebruik

Elektrische tandenborstels uit de ProtectiveClean-serie zijn bedoeld om tandplak en voedselresten van tanden te verwijderen, om tandbederf te voorkomen en de mondgezondheid te verbeteren en te onderhouden. Elektrische ProtectiveClean-tandenborstels zijn bedoeld

voor persoonlijk gebruik. Gebruik door kinderen moet plaatsvinden onder toezicht van een volwassene.

De Philips Sonicare (fig. 1)

- 1 Apparaat
- 2 Aan/uit-knop
- 3 Modusknop
- 4 Modusindicator
- 5 Vervangingsherinnering opzetborstel
- 6 Batterij-indicator

Accessoires:

- 7 Dop opzetborstel
- 8 Slimme opzetborstel(s)
- 9 Opladstation
- 10 Reisetui
- 11 UV-reiniger en oplader

Opmerking: De bijgeleverde accessoires kunnen variëren, afhankelijk van het model.

Het apparaat in gebruik nemen



- 1 Plaats de opzetborstel zo op het handvat dat de borstelharen in dezelfde richting wijzen als de voorzijde van het handvat.



- 2 Druk de opzetborstel stevig op de metalen aandrijfas, totdat deze niet verder kan.

Opmerking: Het is normaal dat er een kleine opening zit tussen de opzetborstel en het handvat.

Uw Philips Sonicare-tandenborstel gebruiken

Als u de Sonicare-tandenborstel voor het eerst gebruikt, is het normaal dat u meer trilling voelt dan wanneer u een niet-elektrische tandenborstel gebruikt. Mensen die voor het eerst een elektrische tandenborstel gebruiken, oefenen vaak te veel druk uit. Oefen slechts zachte druk

uit en laat de tandenborstel het werk doen. Volg de onderstaande poetsinstructies voor de beste ervaring. Voor een soepele overstap naar uw nieuwe Sonicare elektrische tandenborstel is de EasyStart-functie bij levering standaard ingeschakeld. Tijdens de eerste 14 poetsbeurten voert deze functie de poetskracht geleidelijk op om u te laten wennen aan het poetsen met een Philips Sonicare-tandenborstel.

Poetsinstructies

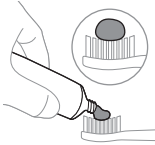

- 1 Maak de borstelharen nat en doe er een kleine hoeveelheid tandpasta op.

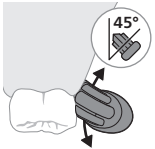

- 2 Plaats de haren van de tandenborstel onder een lichte hoek (45 graden) tegen de tanden. Oefen enige druk uit, zodat de haren tegen de tandvleesrand of vlak daaronder komen.

Opmerking: Zorg dat het midden van de borstel altijd in contact is met de tanden.

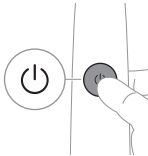

- 3 Druk op de aan-uitknop om de Philips Sonicare in te schakelen.

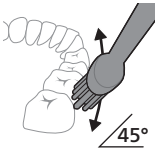

- 4 Druk de haren zachtjes tegen uw tanden en de rand van uw tandvlees. Borstel uw tanden met kleine heen- en weerbewegingen zodat de haren tussen de tanden komen. Ga de volledige poetsbeurt zo door.

Opmerking: De borstelharen horen tijdens het poetsen licht uit elkaar te staan. Het wordt afgeraden om te schrobben zoals u met een gewone tandenborstel zou doen.

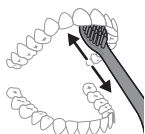

Opmerking: Als u te veel druk uitoefent, wordt u gewaarschuwd door een verandering in de vibratie van het handvat en knippert de oranje herinnering voor het vervangen van de opzetborstel.

- 5 Houd voor het poetsen van de binnenkant van de voortanden het handvat van de tandenborstel iets meer rechtop en maak op elke tand een paar overlappende verticale poetsbewegingen.
- 6 Nadat u de poetsbeurt hebt voltooid, kunt u extra tijd besteden aan het poetsen van de kauwvlakken van uw kiezen en plaatsens met verkleuring. U kunt ook uw tong poetsen met de Sonicare in- of uitgeschakeld, afhankelijk van uw voorkeur.

Opmerking: Uw Philips Sonicare tandenborstel is veilig om te gebruiken op beugels (opzetborstels slijten eerder bij gebruik op beugels) en gebitsrestauraties (vullingen, kronen, fineer) als deze goed vastzitten en niet zijn beschadigd.

QuadPacer





Om ervoor te zorgen dat u overal even goed poetst, moet u uw mond in 4 kwadranten verdelen en de QuadPacer-functie gebruiken. Met de QuadPacer wordt de poetstijd opgedeeld in 4 even grote segmenten en wordt aangegeven wanneer u naar het volgende gebied moet gaan. De segmenten worden aangegeven met een korte pauze in de trillingen. De tandenborstel stopt automatisch aan het einde van de poetsbeurt.

Opmerking: Wanneer u de modus White of Gum Care gebruikt, kan extra tijd worden toegevoegd.

Standen

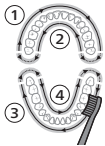
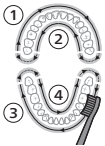
Uw elektrische tandenborstel heeft tot 3 poetsmodi: Clean, White en Gum Care (alleen bepaalde modellen). U kunt een andere modus selecteren door op de modusknop te drukken wanneer de tandenborstel is uitgeschakeld.

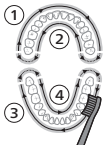
	Clean	White	Gum Care
Voordeel	voor een bijzonder schoon dagelijks poetsresultaat	Verwijdert vlekken van het tandoppervlak	Masseert het tandvlees zachtjes
Totale poetstijd	2 minuten	2 minuten en 30 seconden	3 minuten
Poetsinstructies	<p>Poets elk segment 30 seconden lang.</p> 	<p>Poets elk segment 30 seconden lang</p>  <p>poets daarna segmenten 5 en 6 elk gedurende 15 seconden om de voortanden lichter te maken en te polijsten.</p> 	<p>Poets elk segment 30 seconden lang</p>  <p>poets daarna segmenten 5, 6, 7 en 8 elk gedurende 15 seconden om het tandvlees zachtjes te stimuleren en te masseren.</p> 

BrushSync-technologie



Met de BrushSync-technologie kan uw opzetborstel met het handvat communiceren met behulp van een microchip. Het symbool  aan de onderkant van de opzetborstel geeft aan dat de opzetborstel is uitgerust met deze technologie.

Met de BrushSync-technologie kunt u de volgende functies gebruiken:

- Vervangingsherinnering opzetborstel

Philips Sonicare biedt een uitgebreid assortiment slimme opzetborstels, uitgerust met BrushSync-technologie. Om ons volledige assortiment opzetborstels voor tandenborstels te bekijken en de opzetborstel te vinden die het beste bij u past, gaat u naar

www.philips.com/toothbrush-heads voor meer informatie.

Eigenschappen

- Feedback van poetsdruksensor
- Quadpacer
- Vervangingsherinnering opzetborstel
- EasyStart
- SmarTimer

Feedback van poetsdruksensor

Uw Sonicare-tandenborstel meet hoeveel druk u uitoefent tijdens het poetsen om uw tandvlees en tanden te beschermen.

Als u te veel druk uitoefent, verandert de trilling van het handvat en knippert het herinneringspictogram voor het vervangen van de opzetborstel oranje, totdat u de druk vermindert.

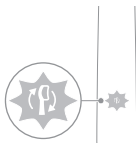

Opmerking: Uw product wordt geleverd met de poetsdruksensor reeds geactiveerd. U kunt deze functie uitschakelen (zie 'Functies in- of uitschakelen').

Quadpacer

De QuadPacer is een intervaltimer die u helpt om gelijkmatig door de mond te poetsen door uw mond in 4 kwadranten te verdelen.

Vervangingsherinnering opzetborstel

De Philips Sonicare is uitgerust met BrushSync-technologie, die de slijtage van de opzetborstel bijhoudt.

Opmerking: Deze functie werkt alleen met Philips Sonicare slimme opzetborstels met BrushSync-technologie.

- 1 Wanneer u voor het eerst een nieuwe slimme opzetborstel bevestigt, herkent het handvat dat u een Philips-opzetborstel met BrushSync-technologie hebt en wordt de slijtage van de opzetborstel gevolgd.
- 2 Op basis van de uitgeoefende druk en de totale gebruiksduur van de opzetborstel houdt het handvat de slijtage van de opzetborstel bij om het optimale moment voor vervanging van de opzetborstel te bepalen. Met deze functie weet u zeker dat uw tanden de best mogelijke reiniging en verzorging krijgen.
- 3 Wanneer het herinneringslampje voor vervanging van de opzetborstel oranje gaat branden, moet u de opzetborstel vervangen.

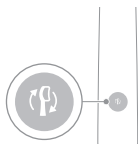

Bij alle slimme opzetborstels is de functie voor het vervangen van de opzetborstel standaard ingeschakeld. Zie 'Functies in- of uitschakelen' om de vervangingsherinnering voor de opzetborstel in of uit te schakelen.

EasyStart

Bij dit Philips Sonicare-model is de EasyStart-functie standaard ingeschakeld. Tijdens de eerste 14 poetsbeurten voert de EasyStart-functie de poetskracht geleidelijk op om u te laten wennen aan het poetsen met de Philips Sonicare.

Vrijwaringsclausule

Als de Philips Sonicare-tandenborstel in klinische onderzoeken wordt gebruikt, moet deze worden gebruikt in de Clean-modus op hoge intensiteit, met het handvat volledig opgeladen en de EasyStart-functie uitgeschakeld.

Om EasyStart uit te schakelen (zie 'Functies in- of uitschakelen').

SmarTimer

De SmarTimer geeft aan dat de poetsbeurt is voltooid door de tandenborstel aan het eind van de poetsbeurt automatisch uit te schakelen.

Tandartsen adviseren minimaal tweemaal per dag 2 minuten te poetsen.

Opmerking: Als u na het starten van de poetsbeurt op de aan-uitknop drukt, wordt de tandenborstel onderbroken. Na een pauze van 30 seconden wordt de SmarTimer gereset.

Functies in- of uitschakelen

U kunt de volgende functies van uw tandenborstel in- of uitschakelen:

- EasyStart
- Vervangingsherinnering opzetborstel
- Feedback van poetsdruksensor

Opmerking: U kunt de vervangingsherinnering voor de opzetborstel alleen activeren of deactiveren als er een slimme opzetborstel op het handvat zit.

Stap 1: Plaats het handvat op de op netvoeding aangesloten oplaadstandaard.



Stap 2: Houd de aan/uit-knop ingedrukt gedurende:

EasyStart

Vervangingsherinnering opzetborstel

Feedback van poetsdruksensor

Gedurende 3 seconden

Gedurende 5 seconden

Gedurende 7 seconden



Stap 3: Laat de aan/uit-knop los zodra u het volgende hoort:

1 piepje

1 piepje en
vervolgens 2
piepjes1 piepje, 2 piepjes en
vervolgens 3 piepjes

Als u ziet dat de batterij-indicator en het lampje voor het vervangen van de opzetborstel 2 keer groen knipperen en 3 tonen hoort van laag naar hoog, dan is de functie ingeschakeld.

OF



Als u ziet dat de batterij-indicator en het lampje voor het vervangen van de opzetborstel 1 keer oranje knipperen en 3 tonen hoort van hoog naar laag, dan is de functie uitgeschakeld.

UV-reiniger

Opmerking: De bijgeleverde accessoires kunnen variëren, afhankelijk van het model.

U kunt de uv-reiniger gebruiken om na elke poetsbeurt de opzetborstel schoon te maken.

In de volgende gevallen haalt u de stekker van de UV-reiniger uit het stopcontact, staakt u het gebruik en belt u Klantenservice:

- De UV-lamp blijft branden als het deurtje open staat.
- Het venster van de UV-reiniger is beschadigd of ontbreekt.
- Er komt rook uit de UV-reiniger of de UV-reiniger verspreidt een brandlucht wanneer deze in werking is.

Opmerking: UV-licht kan schadelijk zijn voor ogen en huid. Houd dit apparaat altijd buiten het bereik van kinderen.

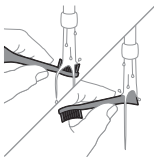

- 1 Spoel de opzetborstel na het poetsen schoon en schud het overtollige water eraf.

Waarschuwing: Let erop dat er geen dop op de opzetborstel zit wanneer u de opzetborstel reinigt in de UV-reiniger.



- 2 Plaats uw vinger in de uitsparing van het deurtje boven aan de uv-reiniger en trek het deurtje open.

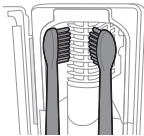

- 3 Plaats de opzetborstel op een van de 2 pinnen in de UV-reiniger met de borstelharen in de richting van de lamp.

Opmerking: Gebruik de UV-reiniger alleen voor de reiniging van Philips Sonicare-opzetborstels.

Opmerking: Gebruik de reiniger niet voor het reinigen van Philips Sonicare For Kids-opzetborstels.

- 4 Sluit de UV-reiniger aan op een stopcontact met het juiste voltage.

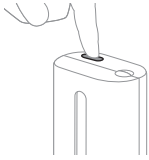

- 5** Sluit het deurtje en druk één keer op de groene aan/uitknop om de UV-reinigingscyclus te selecteren.

Opmerking: u kunt de reiniger alleen inschakelen als het deurtje correct is gesloten.

Opmerking: de UV-reiniger stopt als u het deurtje tijdens de reinigingscyclus opent.

Opmerking: de UV-reinigingscyclus duurt 10 minuten en de reiniger wordt daarna automatisch uitgeschakeld.

De UV-reiniger is in werking wanneer het licht door het venster schijnt.

Opladen en batterijstatus

De batterij van deze Philips Sonicare-tandenborstel gaat minstens 28 poetsbeurten van elk 2 minuten mee (14 dagen bij tweemaal daags gebruik), mits de batterij volledig is opgeladen. De batterijniveau-indicator geeft de batterijstatus weer wanneer u de poetsbeurt van 2 minuten voltooit, wanneer u de tandenborstel pauzeert of terwijl deze wordt opgeladen.

Opmerking: Het duurt maximaal 24 uur voordat de batterij voor het eerste gebruik volledig is opgeladen, maar u kunt de Philips Sonicare-tandenborstel al eerder gebruiken.

Opladen

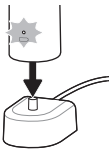

Opladen op oplader of UV-reiniger

- 1 Steek de stekker van de oplader of de UV-reiniger in een stopcontact.
- 2 Plaats het handvat op de oplader of de UV-reiniger.
 - Het handvat laat twee piepjes horen om te bevestigen dat het handvat correct is geplaatst.
 - Het knipperende lampje van de batterij-indicator geeft aan dat de tandenborstel wordt opgeladen.
 - Wanneer het handvat op de oplader volledig is opgeladen, brandt het batterij-indicatorlampje groen gedurende 30 seconden en gaat daarna uit.

Batterijstatus

Batterijstatus (wanneer handvat op de opvoeding aangesloten oplader is geplaatst)

Wanneer het handvat op de oplader wordt geplaatst, geeft het batterijlampje het oplaadniveau aan.

Batterijstatus	Batterij-indicator
Opladen	Knippert groen
Vol	Continu groen gedurende 30 seconden, wordt daarna uitgeschakeld

Batterijstatus (wanneer handvat niet op oplader is geplaatst)

Wanneer de tandenborstel is ingeschakeld, geeft de batterij-indicator onderaan het handvat het batterijniveau weer.

Batterijstatus	Batterij-indicator	Geluid
Vol	Brandt groen	-
Gedeeltelijk vol	Knippert groen	-
Bijna leeg	Knippert oranje	Het handvat geeft 3 piepjes na het poetsen
Leeg	Knippert oranje	Het handvat geeft 2 reeksen of 5 piepjes na het poetsen

Opmerking: Om energie te besparen, gaat de batterij-indicator uit wanneer deze niet in gebruik is.

Opmerking: Wanneer de batterij helemaal leeg is, wordt de tandenborstel uitgeschakeld. Plaats de tandenborstel op de oplader om de tandenborstel weer op te laden.

Opmerking: Als u wilt dat de batterij van uw altijd volledig is opgeladen, plaatst u de tandenborstel op de oplader wanneer u deze niet gebruikt.

Reinigen

Handvat van tandenborstel

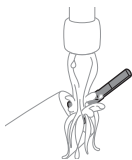

- 1 Verwijder de opzetborstel en spoel de metalen aandrijfas af met warm water. Verwijder eventuele tandpastaresten.

Let op: Gebruik geen scherpe voorwerpen om de rubberen afdichting op de metalen aandrijfas te duwen; dit kan schade veroorzaken.

- 2 Veeg het handvat helemaal schoon met een vochtige doek.

Opmerking: Tik niet met het handvat tegen de wastafel om overtollig water te verwijderen.

Opzetborstel

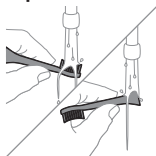

- 1 Spoel de borstel en de borstelharen na iedere poetsbeurt onder de kraan af.
- 2 Verwijder minimaal één keer per week de opzetborstel van het handvat en spoel het aansluitpunt van de borstel schoon met warm water. Spoel het beschermkapje zo vaak als nodig schoon.

Oplader

- 1 Haal de stekker uit het stopcontact voordat u de oplader schoonmaakt.
- 2 Veeg de oplader schoon met een vochtige doek.

Reisetui

Spoel af met warm water en gebruik een vochtige doek om de binnenkant van het reisetui schoon te maken.

De uv-reiniger reinigen

Waarschuwing: Dompel de UV-reiniger niet in water en spoel het apparaat niet af onder de kraan.

Waarschuwing: Maak de UV-reiniger nooit schoon wanneer de UV-lamp heet is.

Voor een optimale werking van de UV-reiniger raden wij u aan deze wekelijks schoon te maken.

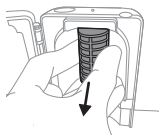
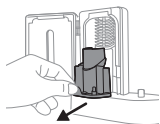

- 1 Haal de stekker van de UV-reiniger uit het stopcontact.
- 2 Trek de lekbak recht uit het apparaat. Spoel de lekbak af en veeg deze schoon met een vochtige doek.
- 3 Maak alle oppervlakken aan de binnenkant schoon met een vochtige doek.
- 4 Verwijder het afdekscherm dat zich voor de uv-lamp bevindt.

U verwijdert het scherm door de randjes naast de vergrendelingen beet te pakken, zachtjes te knijpen en het afdekscherm dan naar buiten te trekken.

- 5 Verwijder de UV-lamp.
Verwijder de lamp door deze vast te pakken en uit de metalen klem te trekken.
- 6 Maak het afdekscherm en de UV-lamp schoon met een vochtige doek.
- 7 Plaats de UV-lamp terug.
Plaats de lamp terug door de onderkant op gelijke hoogte te houden met de metalen klem en de lamp in de klem te drukken.
- 8 Plaats het afdekscherm terug.
Plaats het scherm terug. Houd daartoe de pinnen van het afdekscherm op gelijke hoogte met de openingen in het reflectievlak naast de uv-lamp. Houd het scherm recht en duw het in de openingen in de uv-reiniger.
- 9 Plaats de lekbak terug in de uv-reiniger.
- 10 Controleer na het reinigen of de oplader helemaal droog is, voordat u deze weer aansluit op het stopcontact.

Opbergen

Als u het product gedurende langere tijd niet gebruikt, haalt u de stekker van het product uit het stopcontact, reinigt u het product en bewaart u het product op een koele, droge plaats uit de buurt van direct zonlicht.

Vervanging

Vervang de Philips Sonicare-opzetborstel om de 3 maanden voor een optimaal resultaat. Gebruik alleen vervangende opzetborstels van Philips Sonicare.

Locatie van het modelnummer

U vindt het modelnummer aan de onderkant van het handvat van de Philips Sonicare-tandenborstel (HX64XX, HX68XX).

Garantie en ondersteuning

Hebt u informatie of ondersteuning nodig, ga dan naar www.philips.com/support of lees de internationale garantieverklaring.

Garantie-uitsluitingen

Wat valt niet onder de garantie:

- In mondopzetstukken inclusief opzetborstels en spuitkoppen.
- Schade als gevolg van het gebruik van vervangende onderdelen of opzetborstels van derden.
- Schade als gevolg van verkeerd gebruik, misbruik, verwaarlozing, wijzigingen of ongeautoriseerde reparaties.
- Gewone slijtage, inclusief kerfjes, krasjes, schuurplekken, verkleuring of verbleking.
- UV-lamp.

Recyclen



- Dit symbool betekent dat elektrische apparaten en batterijen niet samen met het gewone huishoudelijke afval mogen worden weggegooid.
- Volg de in uw land geldende regels voor de gescheiden inzameling van elektrische producten en batterijen.
- De UV-lamp van de UV-reiniger bevat kwik. Gooi de UV-lamp aan het einde van de levensduur niet met het normale huisafval weg. Lever de lamp in bij een officieel inzamelpunt voor recycling.

- Informatie over REACH-substanties in Philips-producten vindt u op www.philips.com/REACH

De oplaadbare batterij verwijderen

De ingebouwde oplaadbare batterij moet door een gekwalificeerde professional worden verwijderd wanneer u het product afdankt. Instructies voor het verwijderen van ingebouwde oplaadbare batterijen zijn te vinden op www.philips.com/support.

De oplaadbare batterij verwijderen

Om de batterij zelf te verwijderen, hebt u een handdoek of doek, een hamer en een gewone schroevendraaier nodig. Neem elementaire veiligheidsmaatregelen in acht wanneer u de hierna beschreven procedure uitvoert.

- 1 Als u de oplaadbare batterij volledig wilt ontladen, neemt u het handvat van de oplader, schakelt u de tandenborstel in en laat u deze aan staan tot deze stopt. Herhaal deze stap totdat u de tandenborstel niet meer kunt inschakelen.
- 2 Verwijder de opzetborstel en gooi deze weg. Wikkel het hele handvat in een handdoek of doek.

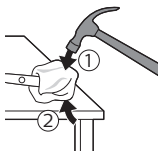

- 3 Houd de bovenkant van het handvat met één hand vast en sla met de hamer op de andere kant van het handvat, iets meer dan 1 cm boven de onderkant. Sla met de hamer hard op alle vier de zijden, zodat de eindkap van het handvat loskomt.

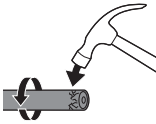

Opmerking: Mogelijk moet u meerdere keren op de onderkant slaan om de interne klikverbindingen te breken.

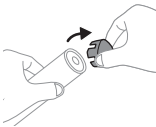

- 4 Verwijder de eindkap van het handvat van de tandenborstel. Als de eindkap niet gemakkelijk loskomt van de behuizing, herhaalt u stap 3 totdat de eindkap loslaat.

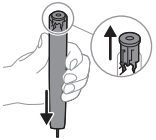

- 5 Houd het handvat ondersteboven en duw met de aandrijfas op een hard oppervlak. Als de interne onderdelen niet gemakkelijk loskomen van de behuizing, herhaalt u stap 3 totdat de interne onderdelen loslaten.

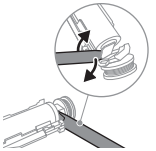

- 6 Steek een schroevendraaier tussen de batterij en het zwarte frame aan de onderkant van de interne onderdelen. Wrik de schroevendraaier van de batterij af zodat u de onderkant van het zwarte frame te breekt.

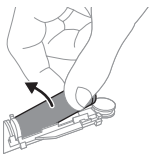

- 7 Steek de schroevendraaier tussen de onderkant van de batterij en het zwarte frame om het metalen lipje waarmee de batterij op de groene printplaat is bevestigd, te breken. Hierdoor komt de onderkant van de batterij los van het frame.
- 8 Pak de batterij vast en trek deze weg van de interne onderdelen om het tweede metalen lipje te breken.

Let op: Wees voorzichtig met de scherpe randen van de metalen lipjes om verwondingen aan uw vingers te voorkomen.

- 9 Bedek de contactpunten van de batterij met tape om kortsluiting door eventuele restlading van de batterij te voorkomen.



De batterij kan nu worden gerecycled en de rest van het product kan op de juiste manier worden weggegooid.

Opmerking: Gooi het apparaat aan het einde van zijn levensduur niet weg met het normale huisvuil, maar lever het in op een door de overheid aangewezen inzamelpunt om het te laten recylen. Op die manier levert u een bijdrage aan een schonere leefomgeving.

Innledning

Velkommen til Philips Sonicare-familien.

Denne tannbørsten sørger for overlegen plakkfjerning, hvitere tenner og sunnere tannkjøtt. Ved hjelp av Sonicares kombinasjon av mild sonisk teknologi og klinisk utviklede funksjoner, kan du være trygg på at du får den beste tannpussen hver gang.

Ytterligere brukerstøtte, eller for å registrere et produktet, gå til: www.philips.com/support

Viktig sikkerhetsinformasjon

Bruk produktet kun til det tiltenkte formålet. Les nøye gjennom denne viktige informasjonen før du bruker produktet samt batteriene og tilbehøret, ta vare på den for senere referanse. Ikke-forskriftsmessig bruk kan medføre risiko eller alvorlige skader.

Advarsler

- Hold laderen, reiseetuiet og UV-renseren unna vann.
- Når du er ferdig med rengjøringen, må du forsikre deg om at laderen, reiseetuiet og UV-renseren har tørket helt før du kobler dem til stikkkontakten.
- Dette apparatet kan brukes av barn og personer med nedsatt sanseevne eller fysisk eller psykisk funksjonsevne, eller personer med manglende erfaring eller kunnskap, dersom de får instruksjoner om sikker bruk av apparatet eller tilsyn som sikrer sikker bruk, og hvis de er klar over risikoen. Ikke la barn rengjøre eller vedlikeholde apparatet uten tilsyn.
- Ikke la barn leke med apparatet.
- Bruk kun originale tilbehørs- eller forbruksartikler fra Philips. Hvis den følger med, må du bare bruke den originale USB-kabelen og USB-strømforsyningsenheten.
- Dette apparatet inneholder ingen deler som brukeren kan bytte ut. Dersom apparatet blir skadet, avslutt bruk og ta kontakt med forbrukertjenesten i det landet (se 'Garanti og støtte') du bor i.
- Ikke bruk USB-kabelen eller USB-strømforsyningsenheten hvis den er skadet.

- Ikke bruk laderen, reiseetuiet og/eller UV-renseren utendørs eller i nærheten av oppvarmede overflater.
- Ikke vask noen av produktets deler i oppvaskmaskinen.
- Dette apparatet er utformet for rengjøring av tenner, tannkjøtt og tunge.
- Oppbevar UV-renseren til enhver tid utilgjengelig for barn.
- Slutt å bruke UV-renseren hvis UV-LED-lampen/-lyspæren fortsetter å lyse når UV-renseren er åpen. UV-lys kan være skadelig for øyne og hud.
- Bruk kun desinfiseringsenheten når beskyttelsesskjermen er på plass.
- Ikke ta på UV-lyspæren på UV-renseren når den er varm.
- Ikke bruk børstehoder med knekte eller bøyde hår. Skift børstehode hver tredje måned eller tidligere hvis du ser tegn på slitasje.
- Unngå direkte kontakt med produkter som inneholder essensielle oljer eller kokosolje. Ved kontakt kan børstehår løsne.
- Produktet kan brukes ved maks 4500 meter over havet.

MEDISINSKE ADVARSLER

- Slutt å bruke apparatet og rådfør deg med tannlegen/legen din dersom det oppstår for mye blødning etter bruk, dersom blødningen vedvarer etter 1 ukes bruk eller hvis du opplever ubehag eller smerte.
- Ta kontakt med tannlegen før du bruker apparatet hvis du har hatt operasjoner i tannkjøttet eller andre deler av munnen i løpet av de siste to månedene.
- Hvis du har pacemaker eller en annen implantert enhet, bør du ta kontakt med legen eller produsenten av den implanterte enheten før bruk.
- Ta kontakt med lege før du bruker apparatet hvis du har medisinske bekymringer.
- Dette apparatet er beregnet på personlig tannhygiene. Den er ikke laget for bruk på flere pasienter på et tannlegekontor eller en institusjon.

Sikkerhetsinstruksjoner for batteri

- Dette apparatet inneholder batterier som bare må byttes ut av en person med opplæring.
- Bruk produktet kun til det tiltenkte formålet. Les nøye gjennom denne informasjonen før du bruker produktet samt batteriene og tilbehøret, ta vare på den for senere referanse. Ikke-forskriftsmessig bruk kan medføre risiko eller alvorlige skader. Tilbehøret som følger med, kan variere for de ulike produktene.
- Bruk kun originale tilbehørs- eller forbruksartikler fra Philips. Bruk kun den avtakbare forsyningsenheten TCBxxxx (inngangsspenning: 100–240 V~; 50/60 Hz; 1,5 W), HX6100 (inngangsspenning: 100–240 V~; 50/60 Hz; 1,4 W), HX6110 (inngangsspenning: 100–240 V~; 50/60 Hz; 1,5 W), HX6160 (inngangsspenning: 100–240 V~; 50/60 Hz; 6 W), WAAxxxx (inngangsspenning: 100–240 V~; 50/60 Hz; 3,5 W).
- Hold produktet og batteriene unna ild, og ikke utsett dem for direkte sollys eller høye temperaturer.
- Hvis produktet blir unormalt varmt, avgir lukt, endrer farge eller bruker unormalt lang tid på å lade seg opp, avbryter du bruken og oppladingen og kontakter nærmeste Philips-forhandler.
- Ikke legg produktet eller batteriene i en mikrobølgeovn eller på en induksjonskokeplate.
- Ikke prøv å åpne, utføre endringer på, stikke hull på, skade eller demontere produktet eller batteriet, siden det kan føre til at batteriet overopphetes eller slipper ut giftige eller farlige stoffer. Unngå kortslutning, overlading og omvendt lading av batteriene.
- Dette apparatet inneholder batterier som ikke kan byttes. Når batteriet er på slutten av levetiden, skal apparatet kasseres på en ordentlig måte. Se delen om resirkulering.
- Hvis batteriene er skadet eller lekker, skal du passe på at du ikke får batterivæske på huden eller i øynene. Hvis det skulle skje, må du øyeblikkelig skylle med rikelige mengder vann og kontakte lege.
- Pass på at du er tørr på hendene og at produktet og batteriene er i tørr stand når du håndterer batteriene.

- Lad opp og bruk produktet ved en temperatur på mellom 0 °C og 40 °C.
- Ikke la batteripolene på de fjernede batteriene komme i kontakt med metallgjenstander (f.eks. mynter, hårnåler, ringer), da dette kan føre til at batteriene kortsluttes. Ikke pakk inn batteriene i aluminiumsfolie. Teip over batteripolene eller legg batteriene i en plastpose før du kasserer dem.
- Dette apparatet inneholder et oppladbart litiumbatteri. MÅ GJENVINNES ELLER KASTES PÅ RIKTIG MÅTE.

Lagring og transport

Temperatur på -10 °C til 60 °C.

Elektromagnetiske felt (EMF)

Dette Philips-apparatet overholder alle aktuelle standarder og forskrifter for eksponering for elektromagnetiske felt.

Instrukser for radioutstyr

Philips erklærer herved at den elektriske tannbørsten med radioutstyrstype (Bluetooth, NFC) er i samsvar med direktiv 2014/53/EU.

- Bluetooth radiofrekvensgrensesnittet i relevante produkt opererer ved 2,4 GHz.
- Maksimal utgangskraft fra Bluetooth-apparatet er 3 dBm.
- NFC radiofrekvensgrensesnittet i relevante produkt opererer ved 13,56 MHz.
- Maksimal RF-kraft som sendes ut av radioutstyret er +30.16 dBm.

Hele teksten i EU-samsvarserklæringen er tilgjengelig på følgende Internett-adresse: **www.philips.com/support**

Merk: Funksjonene på de ulike modellene kan variere. Noen modeller er for eksempel utstyrt med Bluetooth eller NFC.

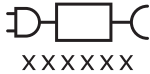

Avtakbar strømforsyning del: "xxxxxx" angir modellnummeret til de godkjente laderne som skal brukes. (TCBxxxx, HX6100, HX6110, HX6160 eller WAAxxxx)



Dette symbolet betyr at bruksanvisningen skal leses før apparatet tas i bruk.

Tiltenkt bruk

De elektriske ProtectiveClean-tannbørstene er ment å fjerne plakk og matrester fra tennene for å redusere tannrøte og forbedre og opprettholde munnehelse. De elektriske ProtectiveClean-tannbørstene er ment til personlig bruk. Når tannbørsten brukes av barn bør dette skje under tilsyn av voksne.

Din Philips Sonicare (Fig. 1).

- 1 Håndtak
- 2 Av/på-knapp
- 3 Modusknapp
- 4 Modusindikator
- 5 Påminnelse om børstehodeutskifting
- 6 Batteriindikator

Tilbehør:

- 7 Hette til børstehode
- 8 Smart(e) børstehode(r)
- 9 Ladebase
- 10 Reiseveske
- 11 UV-renser og lader

Merk: Inkludert tilbehør kan variere basert på modellen du kjøpte.

Komme i gang

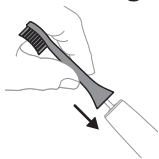

- 1 Hold børstehodet slik at børstehårene peker i samme retning som fronten på håndtaket.



- 2 Trykk børstehodet hardt ned på metallstangen på håndtaket til det ikke kommer lenger ned.

Merk: Det er vanlig med et lite mellomrom mellom børstehodet og håndtaket.

Bruke Philips Sonicare-tannbørsten

Hvis du bruker Sonicare-tannbørsten for første gang, er det normalt å kjenne mer vibrasjon enn når du bruker en ikke-elektrisk tannbørste. Det er vanlig at førstegangsbrukeren bruker for mye trykk. Bruk bare lett trykk og la tannbørsten gjøre pussingen for deg. Følg pusseinstruksjonene nedenfor for å få den beste opplevelsen. Den leveres med EasyStart-funksjonen aktivert for å hjelpe deg med å gå over til din nye Sonicare-tannbørste. Denne funksjonen øker gradvis børstekraften i løpet av de første 14 pusseøktene, slik at du skal bli vant til å pusse tennene med en Philips Sonicare-tannbørste.

Pusseinstruksjoner

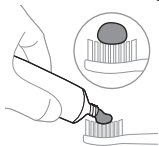

- 1 Skyll børstehårene og ta på litt tannkrem.

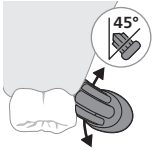

- 2 Plasser tannbørstehårene mot tennene med en liten vinkel (45 grader), og trykk godt slik at børstehårene når frem til tannkjøtttranden eller litt under tannkjøtttranden.

Merk: Hold midten av børsten inntil tennene hele tiden.

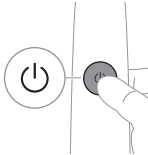

- 3 Trykk på av/på-knappen for å slå på Philips Sonicare.

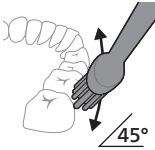

- 4 Hold børstehårene mot tennene og tannkjøttet. Puss tennene med små frem-og-tilbake-bevegelser slik at børstehårene kommer til mellom tennene. Fortsett med disse bevegelsene gjennom hele pusseøkten.

Merk: Trykk busten lett mot tennene. Det er ikke anbefalt å skrubbe som du ville gjort med en manuell tannbørste.

Merk: Hvis du bruker for mye trykk vil du bli varslet av en vibrasjonsendring på håndtaket, samtidig som utskiftningsvarsleren for børstehodet blinker gult.

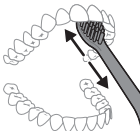

- 5 For å rengjøre baksiden av fortennene må du vippe børstehåndtaket nesten helt opp og børste hver tann flere ganger vertikalt.
- 6 Når du er ferdig med børsteøkten, bør du bruke litt tid til å pusse tyggeflatene og områder som er utsatt for flekkdannelse. Du kan også børste tungen med tannbørsten av eller på, ettersom hva du foretrekker.

Merk: Philips Sonicare-tannbørsten er trygg å bruke på regulering (børstehodene slites forttere ut når de brukes på tannbørsten) og reparerte tenner (fyllinger, kroner, skall) hvis de er riktig påsatt og uten feil.

QuadPacer

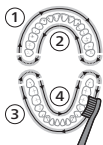





Del munnen inn i 4 soner ved hjelp av QuadPacer-funksjonen for å være sikker på at du pusser jevnt i hele munnen. QuadPacer deler pussetiden i 4 like segmenter og angir når du skal flytte til neste område. Segmentene indikeres med en kort pause i vibrasjon. Tannbørsten slår seg automatisk av når pusseøkten er over.

Merk: Det kan legges til ekstra tid når du bruker modusene White eller Gum Care.

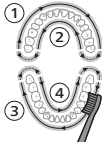
Modi

Tannbørsten din er utstyrt med opptil 3 moduser: Clean, White og Gum Care (kun spesifikke modeller). For å endre modus trykker du på modusknappen mens tannbørsten er slått av.

	Clean	White	Gum Care
Fordeler	For grundig tannpuss hver dag	Fjerner overflateflekker	Masserer tannkjøttet forsiktig
Total børstetid	2 minutter	2 minutter og 30 sekunder	3 minutter
Slik pusser du	<p>Puss hvert område i 30 sekunder.</p> 	<p>Puss hvert område i 30 sekunder</p>  <p>puss deretter område 5 og 6 i 15 sekunder hver for å polere fortennene og gjøre dem hvitere.</p> 	<p>Puss hvert område i 30 sekunder</p>  <p>puss deretter område 5, 6, 7 og 8 i 15 sekunder hver for å stimulere og massere tannkjøttet forsiktig.</p> 

BrushSync-teknologi



BrushSync-teknologien gjør at børstehodet kan kommunisere med håndtaket ditt ved hjelp av en mikrochip. Symbolet  nederst på børstehodet angir at børstehodet er utstyrt med denne teknologien.

BrushSync-teknologi gjør det mulig å:

- Påminnelse om børstehodeutskifting
- Philips Sonicare tilbyr et stort utvalg av Smart-børstehoder utstyrt med BrushSync-teknologi. For å

utforske hele utvalget av børstehoder til tannbørste og finne børstehodet som passer best for deg, kan du gå til www.philips.com/toothbrush-heads for mer informasjon.

Funksjoner

- Respons på trykksensor
- QuadPacer
- Påminnelse om skifte av børstehode
- EasyStart
- SmarTimer

Respons på trykksensor

Philips Sonicare-tannbørsten måler trykket du påfører når du pusser. Dette for å beskytte tenner og tannkjøtt fra å bli skadet.

Hvis du bruker overflødig trykk, endres vibrasjonen i håndtaket og varselikonet for utskifting av børstehodet blinker gult til du har redusert trykket.

Merk: Produktet ditt leveres med trykksensoren aktivert. Deaktivere denne funksjonen (se 'Aktivere eller deaktivere funksjonen').

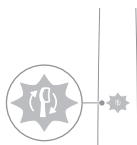

QuadPacer

QuadPacer er en intervalltimer som hjelper deg med å børste jevnt i hele munnen ved å dele munnen inn i 4 soner.

Påminnelse om børstehodeutskifting

Philips Sonicare er utstyrt med BrushSync-teknologi som sporer slitasjen på børstehodet.

Merk: Denne funksjonen fungerer bare med Philips Sonicare Smart-børstehoder med BrushSync-teknologi.

- 1 Når du fester et nytt smart børstehode for første gang, gjenkjenner håndtaket at du har et Philips-børstehode med BrushSync-teknologi og begynner å spore slitasje på børstehodet.

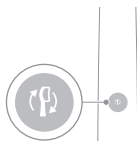

- 2 Basert på trykket du bruker og den totale tiden børstehodet er brukt, sporer håndtaket børstehodet for å bestemme når det optimale tidspunktet er for å bytte børstehodet. Denne funksjonen garanterer den beste rengjøring og pleie av tennene dine.
- 3 Når indikatorvarselet for utskifting av børstehode lyser gult, bør du bytte ut børstehodet.

Alle smarte børstehoder leveres med aktivert påminnelsesfunksjon for bytte av børstehode. For å deaktivere påminnelsen om børstehodeutskifting, se «Aktivering og deaktivering av funksjoner».

EasyStart

Denne Philips Sonicare-modellen leveres med EasyStart-funksjonen aktivert. EasyStart-funksjonen øker gradvis børstekraften i løpet av de første 14 pusseøktene, slik at du skal bli vant til å pusse tennene med Philips Sonicare.

Fraskrivelse

Når Philips Sonicare-tannbørsten brukes i kliniske studier, må den brukes i Clean-modus på høy intensitet med håndtaket fulladet og EasyStart-funksjonen deaktivert.

Deaktivere EasyStart (se 'Aktivere eller deaktivere funksjonen').

SmarTimer

SmarTimer angir at pusseøkten er fullført ved at den automatisk slår av tannbørsten på slutten av økten. Tannspesialister anbefaler å pusse tennene minimum to minutter to ganger daglig.

Merk: Hvis du trykker på av/på-knappen etter at du har startet økten, settes tannbørsten på pause. Etter en pause på 30 sekunder, tilbakestiller SmarTimer seg.

Aktivere eller deaktivere funksjonen

Du kan aktivere eller deaktivere følgende funksjoner på tannbørsten din:

- EasyStart
- Påminnelse om børstehodeutskifting
- Respons på trykksensor

Merk: Du kan bare aktivere eller deaktivere påminnelsen om å bytte børstehode når et smart børstehode er på håndtaket.

Trinn 1: Plasser håndtaket på det tilkoblede ladestativet.

Trinn 2: Trykk og hold inne av/på-knappen i:

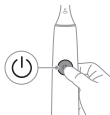

EasyStart	Påminnelse om skifte av børstehode	Respons på trykksensor
Opp til 3 sekunder	Opp til 5 sekunder	Opp til 7 sekunder
↓	↓	↓

Trinn 3: Slipp av/på-knappen når du hører:

Ett pip	Ett pip og deretter to pip	Ett pip, to pip og deretter tre pip
↓	↓	↓

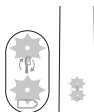

Hvis batteriindikatoren og lampen for påminnelse om skifte av børstehode blinker grønt 2 ganger og du hører 3 toner fra lavt til høyt, har funksjonen blitt aktivert.

ELLER

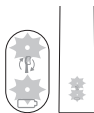

Hvis batteriindikatoren og lampen for påminnelse om skifte av børstehode blinker gult 1 gang og du hører 3 toner fra høyt til lavt, har funksjonen blitt deaktivert.

UV-renser

Merk: Inkludert tilbehør kan variere basert på modellen du kjøpte.

Med UV-renseren kan du rense børstehodet etter bruk. Koble fra renseren, stopp bruken, og ring kundestøtte hvis:

- UV-lyspæren blir værende på når døren er åpen.
- Vinduet er ødelagt eller mangler på renseren.
- Renseren avgir røyk eller lukter brent mens den er i gang.

Merk: UV-lys kan være skadelig for øyne og hud. Denne enheten må oppbevares utilgjengelig for barn til enhver tid.

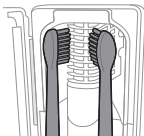
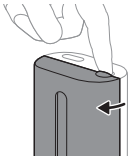
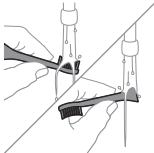

- 1 Etter pussing skyller du børstehodet og rister av overflødig vann.

Advarsel: Påse at hetten ikke er satt på når børstehodet rengjøres i renseren.

- 2 Plasser fingeren i døråpningen på toppen av renseren, og trekk opp døren.

- 3 Sett børstehodet på én av de to tappene i renseren med børstehårene mot lyspæren.

Merk: Rengjør kun Philips Sonicare-børstehodene i renseren.

Merk: Ikke rengjør børstehodene på Philips Sonicare for Kids i saniteren.

- 4 Kontroller at renseren er koblet til en strømførende stikkontakt med riktig spenning.

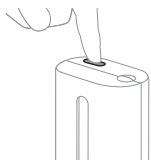

- 5** Lukk døren og trykk på den grønne av/på-knappen for å velge en UV-rensesyklus.

Merk: Du kan bare slå på renseren hvis døren er helt igjen.

Merk: Renseren slutter å kjøre hvis du åpner døren under en rensesyklus.

Merk: Rensesyklusen tar ca. 10 minutter og slår seg deretter av automatisk.

Renseren er i bruk når det blå lyset lyser gjennom vinduet.

Lading og batteristatus

Denne Philips Sonicare-tannbørsten er utformet for å gi minst 28 pusseøkter, der hver økt varer i to minutter (14 dager hvis den brukes to ganger per dag) på et fulladet batteri. Indikatoren for batterinivå viser batteristatusen når du fullfører den to minutter lange pusseøkten, når du setter børstehodet på pause, eller mens den lades.

Merk: Det kan ta opptil 24 timer å lade batteriet helt opp før første gangs bruk, men Philips Sonicare-tannbørsten kan brukes før den er fulladet.

Lading

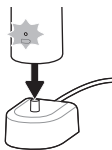

Lading i lader eller UV-rens

- 1** Koble laderen eller renseren til et strømuttak.
- 2** Plasser håndtaket på laderen eller i renseren.
 - Håndtaket avgir 2 korte pip for å bekrefte at håndtaket er riktig plassert.
 - Det blinkende lyset på batteriindikatoren viser at tannbørsten lades.
 - Når håndtaket er fulladet på laderen, lyser batteriindikatoren grønt i 30 sekunder og slår seg deretter av.

Batteristatus

Batteristatus (håndtak på tilkoblet lader)

Når håndtaket er plassert på laderen, vil batteriindikatoren vise batterinivået.

Batteristatus	Batteriindikator
Lading	Blinker grønt
Fulladet	Lyser grønt i 30 sekunder og slår seg deretter av

Batteristatus (når håndtaket ikke er plassert på laderen)

Når du slår på tannbørsten, vil batteriindikatoren på bunnen av håndtaket vise batterinivået.

Batteristatus	Batteriindikator	Lyd
Fulladet	Kontinuerlig grønt	-
Delvis fulladet	Blinker grønt	-
Lav	Blinker gult	Håndtaket avgir 3 pip etter pussing
Tomt	Blinker gult	Håndtaket avgir to omganger med fem pip etter pussing

Merk: Batteriindikatoren slås av når den ikke er i bruk, for å spare strøm.

Merk: Når batteriet er helt tomt, slår tannbørsten seg av. Sett tannbørsten til lading for å lade den.

Merk: Hvis du vil holde batteriet fulladet til enhver tid, kan du ha tannbørsten på laderen når du ikke bruker den.

Rengjøring

Tannbørstehåndtak

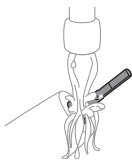

- 1 Ta av børstehodet, og skyll metallstangen i varmt vann. Pass på at du har fjernet alle tannkremrester.

Forsiktig: Ikke bruk skarpe gjenstander mot gummiforseglingen på metallstangen. Den kan bli ødelagt.

- 2 Tørk hele overflaten på håndtaket med en fuktig klut.

Merk: Ikke slå håndtaket på vasken for å fjerne overflødig vann.

Børstehode

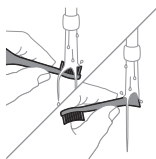

- 1 Skyll børstehodet og -hårene etter hver bruk.
- 2 Fjern børstehodet fra håndtaket, og skyll koblingen mellom børstehodet og håndtaket med varmt vann minst én gang i uken. Skyll reisedekselet så ofte som nødvendig.

Lader

- 1 Trekk ut laderen før du rengjør den.
- 2 Tørk hele overflaten på laderen med en fuktig klut.

Reiseveske

Skyll med varmt vann, og bruk en fuktig klut til å rengjøre innsiden av reiseetuiet.

Rengjøring av renseren

Advarsel: Ikke senk renseren ned i vann eller skyll det under springen.

Advarsel: Ikke rengjør renseren når UV-lyspæren er varm.

For best mulig effektivitet, bør du rengjøre renseren hver uke.

- 1 Koble fra renseren.

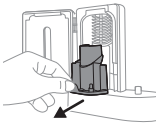

- 2 Trekk dryppebrettet rett ut. Skyll dryppebrettet og tørk det rent med en fuktig klut.
- 3 Rengjør alle overflater med en fuktig klut.
- 4 Fjerne beskyttelsesskjermen foran UV-lyspæren.

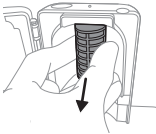

Når du skal fjerne skjermen, tar du tak i kanten ved siden av festene, trykker forsiktig og trekker ut beskyttelsesskjermen.

- 5 Fjerne UV-lyspæren
Hvis du vil fjerne UV-lyspæren, drar du den ut av metallklemmene.
- 6 Rengjør beskyttelsesskjermen og UV-lyspæren med en fuktig klut.
- 7 Sette inn UV-lyspæren igjen.
Når du skal sette inn lyspæren igjen, justerer du undersiden av lyspæren til metallklemmene og presser lyspæren inn i klemmen.
- 8 Feste beskyttelsesskjermen igjen.
Når du skal feste skjermen igjen, må du rette inn tappene på skjermen etter sporene i overflaten i nærheten av UV-lyspæren. Skyv skjermen rett inn i sporene på renseren.
- 9 Sett dryppebrettet tilbake på plass i UV-renseren.
- 10 Når du er ferdig med rengjøringen, må du passe på at renseren er helt tørr før du kobler den til strømuttaket.

Oppbevaring

Hvis du ikke kommer til å bruke produktet for en lengre periode, trekk støpselet ut av stikkontakten, rengjør den og lagre den på et kjølig og tørt sted uten direkte sollys.

Utskiftning

Bytt Philips Sonicare-børstehoder hver tredje måned for å få best mulig resultat. Bruk kun Philips Sonicare utskiftbare børstehoder.

Finne modellnummeret

Se på undersiden av Philips Sonicare-tannbørstehåndtaket for å se modellnummeret (HX64XX, HX68XX).

Garanti og støtte

Besøk www.philips.com/support eller se det internasjonale garantiheftet for mer informasjon eller hjelp.

Unntak fra garantien

Følgende dekkes ikke av garantien:

- Redskaper til munnen, inkludert børstehoder og munnstykker.
- Skader forårsaket av bruk av uautoriserte reservedeler eller uautoriserte børstehoder.
- Skade forårsaket av misbruk, mislighold, forsømmelse, endringer eller uautorisert reparasjon.
- Normal slitasje, inkludert avskalling, riper, slitasje, misfarging og falming.
- UV-lyspære.

Resirkulering



- Dette symbolet betyr at elektriske produkter og batterier ikke skal kastes sammen med vanlig husholdningsavfall.
- Pass på å overholde nasjonale regler og forskrifter for avhending av elektriske produkter og batterier.
- UV-lyspæren i rensen inneholder kvikksølv. Ikke kast UV-lyspæren i vanlig resteavfall. Lever den på et offisielt innsamlingssted for resirkulering.
- Du finner mer informasjon om REACH-stoffene i Philips-produkter på www.philips.com/REACH

Fjerne det oppladbare batteriet

Det innebygde oppladbare batteriet må fjernes av en kvalifisert tekniker når produktet kastes. Instruksjoner for

fjerning av innebygde oppladbare batterier finner du på www.philips.com/support.

Fjerne det oppladbare batteriet

Hvis du skal fjerne det oppladbare batteriet, trenger du et håndkle eller en klut og en flat (vanlig) skrutrekker. Følg sikkerhetsreglene når du følger fremgangsmåten nedenfor.

- 1 Hvis du vil tømme det oppladbare batteriet for strøm, fjerner du håndtaket fra laderen, slår på tannbørsten og lar den gå til den stopper. Gjenta dette trinnet til du ikke lenger kan slå på tannbørsten.
- 2 Ta av børstehodet og kast det. Dekk hele håndtaket med et håndkle eller en klut.

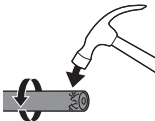
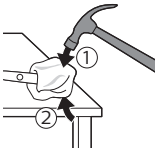

- 3 Hold øverst på håndtaket med én hånd, og slå mot håndtaket 0,5 tommer over den nederste enden. Slå med en hammer mot alle fire sider for å løse endedekslet.

Merk: Det kan hende at du må slå mot enden flere ganger for å løsne festene på innsiden.

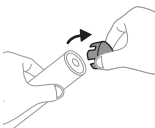

- 4 Ta av endedekslet på tannbørstehåndtaket. Hvis du har problemer med å få av endedekslet, gjentar du trinn 3 helt til det løsner.

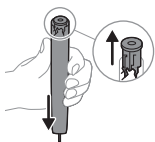

- 5 Hold håndtaket opp ned, og trykk metallstangen ned mot en hard overflate. Hvis du har problemer med å løse de innvendige komponentene, gjentar du trinn 3 helt til de løsner.

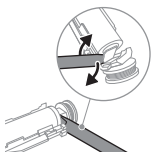

- 6 Kil fast skrutrekkeren mellom batteriet og den svarte rammen nederst i komponentene. Deretter presser du skrutrekkeren unna batteriet for å bryte den nederste delen av den svarte rammen.

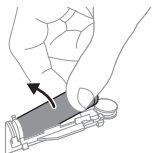

- 7 Sett skrutrekkeren inn mellom den nederste delen av batteriet og den svarte rammen for å bryte metalltappen mellom batteriet og det grønne kretskortet. Da løsner den nederste delen av batteriet fra rammen.

- 8 Ta tak i batteriet, og dra det unna de indre komponentene for å bryte den andre metalltappen batteriet.

Forsiktig: Pass på at du ikke skader fingrene dine på de skarpe kantene på batteritappene.

- 9 Dekk til batterikontaktene med teip for å unngå elektrisk kortslutning fra gjenværende batteristrøm. Det oppladbare batteriet kan nå resirkuleres, og resten av produktet kan kastes.



Merk: Ikke kast apparatet som restavfall når det ikke kan brukes lenger. Lever det inn til en gjenvinningsstasjon. Ved å gjøre dette hjelper du til med å ta vare på miljøet.

Kirish

Philips Sonicare oilasiga xush kelibsiz!
Bu tish cho'tkasi tishdagi toshlarning samaraliroq ketishi, tishlarning yanada oqarishi va yanada sog'lom milklarni ta'minlaydi. Ohista Sonicare tovushli texnologiyasini va klinik sharoitlarda ishlab chiqilgan va sinalgan funksiyalarning uyg'unlashgani tufayli, tishlaringiz doimo eng astoydil tozalanayotganiga amin bo'lasiz. Keyingi qo'llab-quvvatlash va mahsulotni ro'yxatdan o'tkazish manzili: www.philips.com/support.

Xavfsizlikka oid muhim axborot

Mahsulotdan faqat to'g'ri maqsadda foydalaning. Mahsulotdan hamda uning batareyalari va aksessuarlaridan foydalanishni boshlashdan avval, ushbu qo'llanmani diqqat bilan o'qib chiqing va keyinchalik murojaat qilish uchun uni saqlab qo'ying. Noto'g'ri foydalanish xavflarga yoki jiddiy jarohatlarga olib kelishi mumkin.

Ogohlantirishlar

- Quvvatlagich, sayohat g'ilofi va UV dezinfeksiyalash vositasini suvdan uzoqda saqlang.
- Tozalagandan keyin quvvatlagich, sayohat g'ilofi va UV dezinfeksiyalari vositasi devorga ulashdan oldin to'liq quritilganiga ishonch hosil qiling.
- Ushbu jihoz bolalar hamda jismoniy, hissiy yoki aqliy qobiliyatlari cheklangan yoki tajriba va bilimga ega bo'lmagan shaxslar tomonidan, agar ularga jihozdan xavfsiz foydalanish bo'yicha ko'rsatmalar berilgan bo'lsa yoki ular nazorat ostida bo'lsalar va agar ular undan kelib chiqishi mumkin bo'lgan xavfni tushunsalar, ishlatilishi mumkin. Bolalar jihozni tozalash va unga xizmat ko'rsatish ishlarini nazoratsiz amalga oshirmasliklari lozim.
- Bolalar jihoz bilan o'ynamasliklari kerak.
- Faqat original Philips aksessuarlaridan va sarf materiallaridan foydalaning. Agar to'plamda mavjud bo'lsa, faqat original USB kabeldan va USB ta'minot blokidan foydalaning.

- Jihoz foydalanuvchi xizmat ko'rsata olmaydigan qismlarga ega. Agar jihaz shikastlangan bo'lsa, undan foydalanishni to'xtating va mamlakatingizdagi (qarang "Kafolat va qo'llab-quvvatlash") Mijozlarga xizmat ko'rsatish markaziga murojaat qiling.
- Agar USB kabeli yoki USB quvvat ta'minoti bloki shikastlansa, undan foydalanishdan to'xtang.
- Quvvatlagich, sayohat g'ilofi va/yoki UV dezinfeksiyalash vositasini tashqarida yoki issiq yuzalar yaqinida ishlatmang.
- Mahsulotning hech bir qismini idish yuvish mashinasida tozalamang.
- Jihaz faqat tishlarni, milklarni va tilni tozalash uchun ishlab chiqilgan.
- UV dezinfeksiyalash vositasini har doim bolalar ololmaydigan joyda saqlang.
- UV dezinfeksiyalash vositasini UV dezinfeksiyalash vositasi ochiq bo'lganda UV LED/lampasi yoniq qoladigan bo'lsa, foydalanishdan to'xtating. Ultrabinafsha nur odam ko'ziga va terisiga zararli bo'lishi mumkin.
- Sanitayzerdan faqat o'rnatilgan himoya ekrani bilan foydalaning.
- Ultrabinafsha sanitayzerning ultrabinafsha chirog'i issiqligida sanitayzerga teginmang.
- Tuklari singan yoki bukilgan cho'tka kallagidan foydalanishni to'xtating. Cho'tka kallagini har 3 oyda yoki agar eskirganlik belgilari namoyon bo'lsa – undan ham tezroq almashtiring.
- Tarkibida efir moylari yoki kokos moyi bo'lgan mahsulotlarning bevosita teginishidan saqlaning. Teginish – cho'tkaning siljib qolishiga olib kelishi mumkin.
- Foydalanishning maksimal balandligi – 4500 metr.

TIBBIY OGOHLANTIRISHLAR

- Agar foydalanishdan keyin ortiqcha qon chiqishi kuzatilsa, qon chiqishi 1 hafta foydalangandan keyin ham davom etsa yoki noqulaylik va og'riq his qilsangiz, jihozdan foydalanishni to'xtating va stomatolog/shifokorga murojaat qiling.

- Agar oxirgi 2 oy ichida og'izda yoki milklarda jarrohlik ishlari olib borilgan bo'lsa, jihozdan foydalanishdan avval shifokor bilan maslahatlashing.
- Agar sizga kardiostimulyator yoki boshqa qurilma implantatsiya qilingan bo'lsa, foydalanishdan oldin shifokor bilan yoki implantatsiya qilingan qurilma ishlab chiqaruvchisi bilan maslahatlashing.
- Agar salomatligingizda masalalar bor bo'lsa, ushbu jihozdan foydalanishdan avval shifokor bilan maslahatlashing.
- Ushbu jihoz shaxsiy parvarish qurilmasi bo'lib, stomatologik klinikada yoki muassasada bir necha bemorlar foydalanishi uchun mo'ljallanmagan.

Batareya xavfsizligi ko'rsatmalari

- Bu jihozda faqat malakali shaxslar almashtira oladigan batareyalar mavjud.
- Mahsulotdan faqat to'g'ri maqsadda foydalaning. Mahsulotdan hamda uning batareyalari va aksessuarlaridan foydalanishni boshlashdan oldin ushbu axborotni diqqat bilan o'qib chiqing va keyinchalik murojaat qilish uchun uni saqlab qo'ying. Noto'g'ri foydalanish xavflarga yoki jiddiy jarohatlarga olib kelishi mumkin. Taqdim etilayotgan aksessuarlar turli mahsulotlarda o'zaro farqlanishi mumkin.
- Faqat original Philips aksessuarlari va sarf materiallaridan foydalaning. Faqat ajratiladigan ta'minot blokidan TCBxxxx foydalaning (kirish parametrlari: 100 - 240V~; 50/60Hz; 1.5W),HX6100 (kirish parametrlari: 100 - 240V~; 50/60Hz; 1.4W),HX6110 (kirish parametrlari: 100 - 240V~; 50/60Hz; 1.5W),HX6160 (kirish parametrlari: 100 - 240V~; 50/60Hz; 6W),WAAxxxx (kirish parametrlari: 100 - 240V~; 50/60Gs; 3,5Vt) bilan quvvatlang.
- Mahsulotni va batareyalarni olovdan nari tuting va quyosh yoki yuqori harorat ta'sirida qoldirmang.
- Agar mahsulot noodatij qizib ketsa yoki hid chiqarsa yoki rangini o'zgartirsa yoki odatdagidan uzoq vaqt quvvatlansa, undan foydalanishni va quvvatlashni to'xtating va Philips kompaniyasiga murojaat qiling.
- Mahsulotni va uning batareyalarini mikroto'lqinli pechga yoki induksiyali plitaga qo'ymang.

- Bataryalar qizishi yoki zaharli va xavfli moddalar ajralishining oldini olish uchun jihozni yoki bataryani ochmang, o'zgartirmang, teshmang, shikastlamang yoki qismlarga ajratmang. Qayta quvvatlanadigan bataryalarning qisqa tutashuviga, ortiqcha quvvatlanishiga yoki teskari quvvatlanishiga yo'l qo'ymang.
- Bu jihozda almashtirib bo'lmaydigan bataryalar mavjud. Batarya xizmat muddatining oxiriga yetganida jihoz tegishli tartibda chiqitga chiqarilishi kerak, qayta ishlash bo'limiga qarang.
- Agar bataryalar shikastlansa yoki undan suyuqlik sizib chiqsa, teri yoki ko'z bilan teginishdan saqlaning. Agar bu sodir bo'lgan bo'lsa, suv bilan yaxshilab chaying va tibbiy yordamga murojaat qiling.
- Bataryani qo'lga olganingizda, qo'llaringiz, mahsulot va bataryalar quruq ekanligiga ishonch hosil qiling.
- Mahsulotni 0 °C va 40 °C orasidagi haroratda quvvatlang va ishlating.
- Bataryani ajratib olgach, qisqa tutashuv sodir bo'lmasligi uchun batarya klemmalariga metall buyum (masalan, tanga, soch qadagich, uzuk) tegishining oldini oling. Bataryalarni zarqog'ozga o'ramang. Bataryani chiqindiga tashlashdan avval, uning klemmalarini skotch bilan o'rang yoki bataryani paketga soling.
- Bu jihozda litiy-ionli qayta quvvatlanadigan batarya mavjud. TEGISHLI TARTIBDA QAYTA ISHLANISHI YOKI CHIQUITGA CHIQRILISHI KERAK.

Saqlash va tashish sharoitlari

Harorat -10 °C dan 60 °C gacha.

Elektromagnit maydonlar (EMF)

Ushbu Philips jihozi elektromagnit maydon ta'siriga taalluqli, qo'llaniladigan barcha standartlar va normalarga mos keladi.

Radio jihozlari bo'yicha direktiva

Mazkur bayonnoma, Philips kompaniyasining radio jihoz turi (Bluetooth, NFC) bilan jihozlangan elektr tish cho'tkalari, Yevropa Ittifoqining 2014/53/EU-son

direktivasi asosiy talablariga va boshqa tegishli qoidalariga muvofiqligini e'lon qiladi.

- Tegishli qurilmalardagi Bluetooth radio chastota interfeysi 2,4 GHz chastota diapazonida ishlaydi.
 - Bluetooth qurilmaning maksimal chiqish quvvati 3 dBm.
 - Tegishli qurilmalardagi NFC radio chastota interfeysi 13,56 MHz chastota diapazonida ishlaydi.
 - Jihozning maksimal uzatadigan RF quvvati 30,16 dBm.
- Yevropa Ittifoqi moslik deklaratsiyasining to'liq matni quyidagi internet manzilga joylangan:

www.philips.com/support.

Izoh: Turli modellarning funksiyalari o'zaro farqlanishi mumkin. Ayrim modellar Bluetooth yoki NFC bilan jihozlanmagan bo'lishi mumkin.

Ajraladigan quvvat ta'minoti qismi: "xxxxxx" tasdiqlangan quvvatlagich ishlatilishi zarur model raqamini anglatadi. (TCBxxxx, HX6100, HX6110, HX6160 yoki WAAxxxx)

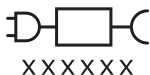

Bu belgi jihozni ishlatishdan oldin foydalanish yo'riqnomalarini o'qib chiqishingiz kerakligini anglatadi.

Foydalanish maqsadi

ProtectiveClean motorli tish cho'tkari tishlar yemirilishini kamaytirish va og'iz bo'shlig'ining salomatligini yaxshilash va saqlash uchun yopishib qolgan tosh qatlami va ovqat qoldiqlarini olib tashlashga mo'ljallangan. ProtectiveClean motorli tish cho'tkari shaxsiy foydalanishga mo'ljallangan. Bolalarning foydalanishi, kattalarning nazorati ostida bo'lishi lozim.

Sizning Philips Sonicare jihozingiz (Rasm 1.)

1 Dasta

- 2 Yoqish/o'chirish tugmachasi
- 3 Rejim tugmasi
- 4 Rejim indikator
- 5 Cho'tka kallagini almashtirishni eslatish funksiyasi
- 6 Batareya indikator

Aksessuarlar:

- 7 Cho'tka kallagi qopqog'i
- 8 Aqli cho'tka kallak(lari)
- 9 Quvvatlash tagligi
- 10 Sayohat g'ilofi
- 11 Ultrabinafsha sanitayzer va quvvatlagich

Izoh: Qadoqdagi aksessuarlar xarid qilingan modelga qarab farqlanishi mumkin.

Ishni boshlash

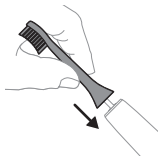

- 1 Cho'tka tuklari dastaning old qismi bilan bir xil yo'nalishda bo'lishi uchun cho'tka kallagini tekislang.



- 2 Cho'tka kallagini u boshqa kirmagunigacha metall valga qattiq bosing.

Izoh: Cho'tka kallagi va dasta orasida kichik tirqish ko'rinishi – normal holat.

Philips Sonicare tish pastangizdan foydalanish

Agar Sonicare tish pastasidan birinchi marta foydalanayotgan bo'lsangiz, elektr bo'lmagan tish cho'tkasidan foydalanishga qaraganda ko'proq tebranish sezish normal holat. Odatda birinchi marta foydalanayotgan foydalanuvchilar ortiqcha bosim beradi. Faqat yumshoq bosib bering va tish cho'tkasi siz uchun tozalashga imkon bering. Eng yaxshi taassurot uchun tish tozalash ko'rsatmalariga amal qiling. Yangi Sonicare motorli tish cho'tkasiga o'tishingizga yordam berish uchun EasyStart funksiyasi faollashtirilgan holatda

taqdim etiladi. Bu funksiya Philips Sonicare tish cho'tkasi bilan tozalashingizga ko'nikishingiz uchun ilk 14 ta tozalash davomida dastaning quvvatini asta-sekin oshirib boradi.

Tish tozalash ko'rsatmalari

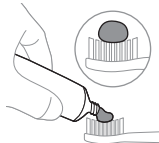

- 1 Cho'tkani namlang va unga kam miqdorda tish pastasi surting.

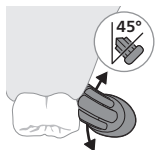

- 2 Tish cho'tkasini tishlar qarshisida kichik (45 daraja) burchak ostida tuting va cho'tkalar milk chizig'iga yoki milk chizig'ining tagiga yetishi uchun uni qattiq bosing.

Izoh: Cho'tka markazini tishlarga doimi to'liq tekkizib turing.

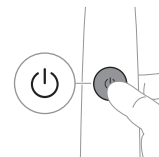

- 3 Philips Sonicare qurilmasini yoqish uchun yoqish/o'chirish tugmasini bosing.

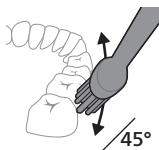

- 4 Cho'tkani tishlar va milk chizig'iga yengil tutib turing. Cho'tkalar tishlar orasiga kirishi uchun cho'tka kallagini oldinga-orqaga kichik harakatlar bilan tishlaringizni tozalang. Bu harakatlarni tish tozalash siklingiz yakunlangunga qadar bajaring.

Izoh: Cho'tkalar biroz kengayishi kerak. Oddiy tish cho'tkasi bilan qilinadigan kabi ishqalash tavsiya etilmaydi.

Izoh: Agar ortiqcha bosib qo'llasangiz, dasta tebranishidagi o'zgarish va sariq rangda multilovchi cho'tka kallagini almashtirish eslatmasi orqali ogohlantirilasisiz.

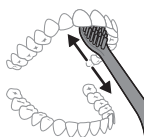

- 5 Old tishlarning ichki yuzalarini tozalash uchun dastani yarim-vertikal qilib ushlang va har bir tishni bir necha vertikal harakatlar bilan birma-bir tozalab chiqing.
- 6 Tozalash siklini tugatganingizdan keyin tishlaringizning chaynash yuzalari va qoldiqlar qoladigan hududlarni tozalashga qo'shimcha vaqt ajratishingiz mumkin. Xohishingizga qarab tish cho'tkasi o'chirilgan yoki yoqilgan holatda tilingizni tozalashingiz ham mumkin.

Izoh: Philips Sonicare tish cho'tkangizdan breketlarda (breketlarga ishlatilganida cho'tka kallaklari tezroq eskiradi) va tuzatilgan tishlarda (plombalar, tojlar, vinirlar), agar ular to'g'ri jipslashgan va shikastlanmagan bo'lsa, foydalanish uchun xavfsiz hisoblanadi.

QuadPacer







Og'izni bir tekisda tozalash maqsadida og'zingizni QuadPacer funksiyasi yordamida 4 qismga bo'ling. QuadPacer tish tozalash vaqtini 4 ta teng segmentga bo'ladi va keyingi hududga o'tishingiz kerak bo'lganida bildiradi. Segmentlar tebranishdagi qisqa pauza orqali bildiriladi. Tish cho'tkasi tish tozalash seansi yakunida avtomatik ravishda to'xtaydi.

Izoh: White yoki Gum Care rejimlaridan foydalanganingizda qo'shimcha vaqt kiritilishi mumkin.

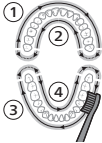
Rejimlar

Motorli tish cho'tkangiz 3 tagacha rejim bilan jihozlangan: Clean, White va Gum Care (faqat alohida modellarda). Rejimlarni o'zgartirish uchun tish cho'tkasi o'chiq paytda rejim tugmasini bosing.

	Clean	White	Gum Care
Foydasi	Maxsus kundalik tozalash uchun	Yuzadagi dog'larni ketkazadi	Milklarni ohista massaj qiladi
Jami tish tozalash vaqti	2 daqiqa	2 daqiqa va 30 soniya	3 daqiqa
Tozalash usuli	Har bir segmentni 30 soniyadan tozalang.	Har bir segmentni 30 soniyadan tozalang.	Har bir segmentni 30 soniyadan tozalang.
		 <p>keyin old tishlarni oqartirish va jilolash uchun 5-va 6-segmentlarning har birini 15 soniyadan tozalang.</p> 	 <p>keyin milklaringizni ohista stimullash va massaj qilish uchun 5, 6, 7 va 8-segmentlarning har birini 15 soniyadan tozalang.</p> 

BrushSync texnologiyasi



BrushSync texnologiyasi cho'tka kallagining dasta bilan mikrochip orqali muloqot qilishiga yordam beradi. Cho'tka kallagi ostidagi  belgisi cho'tka kallagi ushbu texnologiya bilan jihozlanganini anglatadi. BrushSync texnologiyasi quyidagilarni faollashtiradi:

- Cho'tka kallagini almashtirishni eslatish funksiyasi

Philips Sonicare BrushSync texnologiyasiga ega keng turdagi smart cho'tka kallaklarini taklif qiladi. Tish cho'tkasining cho'tka kallaklari to'liq ko'lami bilan tanishish va sizga eng mos keladigan cho'tka kallagini topish uchun www.philips.com/toothbrush-heads veb-saytiga kiring.

Funksiyalar

- Bosim sensori bildirgisi
- QuadPacer
- Cho'tka kallagini almashtirishni eslatish funksiyasi
- EasyStart
- SmartTimer

Bosim sensori bildirgisi

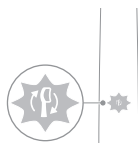

Sonicare tish cho'tkangiz milklar va tishlaringiz shikastlanishining oldini olish uchun tish tozalash vaqtida qo'llangan bosimni o'lchaydi.

Ortiqcha bosim qo'llasangiz, bosimni kamaytirmaguningizgacha dasta tebranishini o'zgartiradi va cho'tka kallaklarini almashtirish eslatmasi sariq rangda miltillaydi.

Izoh: Mahsulotingizda bosim sensori faol holatda taqdim etiladi. Bu funksiyani faolsizlantirish uchun (qarang "Funksiyalarni faollashtirish yoki faolsizlantirish").

QuadPacer

QuadPacer – bu og'zingizni 4 qismga bo'lgan holda og'zingiz bo'ylab bir tekisda tozalashga yordam beradigan intervallli taymerdir.

Cho'tka kallagini almashtirishni eslatish funksiyasi

Philips Sonicare qurilmangiz cho'tka kallagingiz eskirishini kuzatadigan BrushSync texnologiyasi bilan jihozlangan.

Izoh: Bu funksiya BrushSync texnologiyasiga ega Philips Sonicare aqlli cho'tka kallaklari bilan ishlaydi.

- 1 Yangi smart cho'tka kallagini birinchi marta birlashtirganingizda dasta sizda BrushSync texnologiyasiga ega Philips cho'tka borligini aniqlaydi va cho'tka kallagi eskirishini kuzatadi.

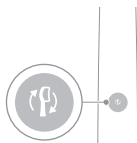

- 2 Vaqt o'tgani sari siz qo'llagan bosim va cho'tka ishlatilgan jami vaqtga qarab dasta cho'tka kallagingizni o'zgartirish uchun optimal vaqtni aniqlash maqsadida cho'tka kallagini kuzatadi. Bu funksiya tishlaringizni eng yaxshi tozalash va parvarishlashni kafolatlaydi.
- 3 Cho'tka kallagini almashtirish haqida eslatuvchi indikator sariq rangda yonganida cho'tka kallagingizni almashtirishingiz kerak.

Barcha aqlli cho'tka kallaklari cho'tka kallaklarini almashtirishni eslatish funksiyasi yoqilgan holatda yetkaziladi. Cho'tka kallagini almashtirishni eslatish funksiyasini faolsizlantirish uchun qarang: "Funksiyalarni faollashtirish yoki faolsizlantirish".

EasyStart

Philips Sonicare modeli EasyStart funksiyasi faollashtirilgan holatda taqdim etiladi. EasyStart funksiyasi Philips Sonicare tozalashiga ko'nikishingiz uchun ilk 14 ta tozalash davomida quvvatni asta-sekin oshirib boradi.

Ogohlantirish

Philips Sonicare tish cho'tkasi klinik tadqiqotlarda ishlatilsa, U Clean rejimida dasta to'liq quvvatlangan holda yuqori jadallikda ishlatilishi va EasyStart funksiyasi faolsizlantirilishi kerak.

EasyStart funksiyasini faolsizlantirish uchun (qarang "Funksiyalarni faollashtirish yoki faolsizlantirish").

SmarTimer

SmarTimer tozalash siklingiz oxirida tish cho'tkasini avtomatik ravishda o'chirish orqali tozalash siklingiz yakunlanganini bildiradi.

Stomatologlar kuniga 2 marta kamida 2 daqiqa tish tozalashni tavsiya etadi.

Izoh: Agar tozalash siklini boshlaganingizdan keyin quvvatni yoqish/o'chirish tugmasini bossangiz, tish cho'tkasi pauza qilinadi. 30 soniyalik pauzadan keyin SmarTimer asliga qaytariladi.

Funksiyalarni faollashtirish yoki faolsizlantirish

Siz tish cho'tkangidagi quyidagi funksiyalarni faollashtirishingiz yoki faolsizlantirishingiz mumkin:

- EasyStart
- Cho'tka kallagini almashtirishni eslatish funksiyasi
- Bosim sensori bildirgisi

Izoh: Barcha aqlli cho'tka kallagi dastada turganda siz faqat aqlli cho'tka kallagini almashtirishni eslatish funksiyasini faollashtirishingiz yoki faolsizlantirishingiz mumkin.

1-bosqich: Dastani elektr manbaiga ulangan quvvatlash stendiga joylang.



2-bosqich: Quyidagi uchun yoqish/o'chirish tugmasini bosib turing:

EasyStart	Cho'tka kallagini almashtirishni eslatish funksiyasi	Bosim sensori bildirgisi
3 soniyagacha	5 soniyagacha	7 soniyagacha
↓	↓	↓

3-bosqich: Quyidagini eshitsangiz, yoqish/o'chirish tugmasini qo'yib yuboring:

1 ta qisqa signal	1 ta qisqa signal va keyin 2 ta qisqa signal	1 ta qisqa signal, 2 ta qisqa signal va keyin 3 ta qisqa signal
↓	↓	↓

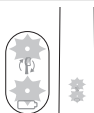

Agar batareya quvvati indikatori va cho'tka kallagini almashtirishni eslatuvchi chiroq yashil rangda 2 marta miltillaganini ko'rsangiz va 3 ta pastdan yuqoriga ohangni eshitsangiz, demak funksiya faollashtirilgan.

YOKI



Agar batareya quvvati indikatorini va cho'tka kallagini almashtirishni eslatuvchi chiroq sariq rangda 1 marta miltillaganini ko'rsangiz va 3 ta yuqoridan pastga ohangni eshitsangiz, demak funktsiya faolsizlantirilgan.

Ultrabinafsha sanitayzer

Izoh: Qadoqdagi aksessuarlar xarid qilingan modelga qarab farqlanishi mumkin.

Ultrabinafsha nur sanitayzeri bilan cho'tka kallagingizni har foydalanishda tozalashingiz mumkin.

Quyidagi holatlarda sanitayzerni uzing, foydalanishni to'xtating va Mijozlarga yordam xizmatiga telefon qiling:

- Ultrabinafsha chiroq eshik ochilganda ham yonib tursa.
- Oyna singan bo'lsa yoki sanitayzerda bo'lmasa.
- Sanitayzer ishlayotganida tutasa yoki undan kuylan hid kelsa.

Izoh: Ultrabinafsha nur odam ko'ziga va terisiga zararli bo'lishi mumkin. Bu qurilmani har doim bolalardan uzoqda tuting.

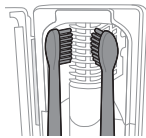
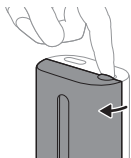
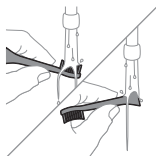

- 1 Tish tozalagandan keyin cho'tka kallagini chaying va ortiqcha suvni silkiting.

Ogohlantirish: Cho'tka kallagi sanitayzerda tozalanayotganida cho'tka kallagi qopqog'i cho'tka kallagida emasligini tekshiring.

- 2 Barmog'ingizni sanitayzer yuqori qismidagi eshik chuquriga qo'ying va eshikni tortib oching.

- 3 Cho'tka kallagini sanitayzerdagi 2 ta ilgakdan biriga cho'tkalarini chiroqqa qaratgan holda joylang.

Izoh: Sanitayzerda faqat Philips Sonicare birlashtiriladigan cho'tka kallaklarini tozalang.

Izoh: Philips Sonicare for Kids cho'tka kallaklarini sanitayzerda tozalamang.

- 4 Sanitayzer mos keladigan kuchlanishdagi rozetkaga ulanganini tekshiring.

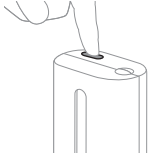

- 5** Eshikni yoping va ultrabinafsha nur tozalash siklini tanlash uchun yashil quvvatni yoqish/o'chirish tugmasini bir marta bosing.

Izoh: Eshik to'g'ri yopilgan bo'lsagina sanitayzerni yoqishingiz mumkin.

Izoh: Agar eshikni dezinfeksiyalash sikli paytida ochsangiz, sanitayzer ishlashdan to'xtaydi.

Izoh: Sanitayzer sikli taxminan 10 daqiqa davom etadi va keyin avtomatik ravishda o'chadi.

Oyna orqali chiroq yonib turganida sanitayzer ishlayotgan bo'ladi.

Quvvatlash va batareya maqomi

Bu Philips Sonicare tish pastasi to'liq quvvatlangan batareyada kamida 28 ta tozalash seansini taqdim etish uchun mo'ljallangan, har bir seans 2 daqiqa davom etadi (agar kuniga ikki marta ishlatilsa, 14 kun). Batareya indikator 2 daqiqalik tozalash jarayonini tugatganingizda, tish cho'tkasini pauza qilganingizda yoki u quvvatlanayotganida batareya holatini aks ettiradi.

Izoh: Birinchi marta foydalanishdan oldin batareya to'liq quvvatlanishiga 24 soatgacha vaqt ketadi, lekin Philips Sonicare tish pastasidan to'liq quvvatlanishidan oldin foydalanishingiz mumkin.

Quvvatlash

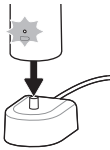

Quvvatlagich yoki ultrabinafsha sanitayzerda quvvatlash

- 1** Quvvatlagich yoki sanitayzerni elektr manbaiga ulang.
- 2** Dastani quvvatlagich yoki sanitayzerga joylang.
 - Dasta quvvatlash moslamasiga to'g'ri o'rnatilganini tasdiqlash uchun 2 marta qisqa signal chaladi.
 - Batareyaning multilovchi indikator tish cho'tkasi quvvatlanayotganini bildiradi.
 - Quvvatlagichdagi dasta to'liq quvvatlansa, batareya indikator 30 soniya yashil rangda yonadi va keyin o'chadi.

Batareya holati**Batareya holati (ulangan quvvatlagichdagi dasta)**

Dasta quvvatlagichga joylanganda batareya indikatorini batareya darajasini aks ettiradi.

Batareya holati	Batareya indikatorini
Quvvatlash	Yashil rangda miltillaydi
To'lgan	30 soniya yaxlit yashil rangda yonib turadi va keyin o'chadi

Batareya holati (dasta quvvatlagichga qo'yilmaganida)

Tish cho'tkasi faolligida dasta ostidagi batareya indikatorini batareya darajasini aks ettiradi.

Batareya holati	Batareya indikatorini	Tovush
To'lgan	Yaxlit yashil	-
Qisman to'lgan	Yashil rangda miltillaydi	-
Kam	Sariq rangda miltillaydi	Tish tozalanganidan keyin dastadan 3 ta qisqa signal jaranglaydi
Bo'sh	Sariq rangda miltillaydi	Tish tozalanganidan keyin dastadan 5 tadan 2 ta qisqa signal jamlanmasi jaranglaydi

Izoh: Energiya tejash uchun batareya indikatorini ishlatilmayotganida o'chadi.

Izoh: Batareya to'liq bo'shlig'ida tish cho'tkasi o'chadi. Tish cho'tkasini quvvatlash uchun uni quvvatlagichga joylang.

Izoh: Batareyani har doim to'liq quvvatlagichda saqlash uchun tish cho'tkasidan foydalanmayotgan paytda uni quvvatlagichda saqlashingiz mumkin.

Tozalash

Tish cho'tkasi dastasi

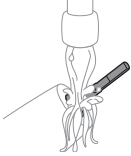

- 1 Cho'tka kallagini chiqarib oling va metall val atrofini iliq suv bilan yuving. Har qanday tish pastasi qoldig'ini tozalaganingizni tekshiring.

Ogohlantirish: Metall valdagi rezina zichlagichni o'tkir narsalar bilan bosmang, bu shikastlanishga olib kelishi mumkin.

- 2 Dastaning butun yuzasini nam mato bilan artib oling.

Izoh: Ortiqcha suvni yo'qotish uchun dastani rakovinaga urmang.

Cho'tka kallagi

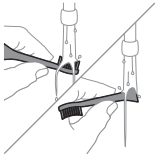

- 1 Cho'tka kallagi va cho'tkani har foydalanishdan keyin yuving.
- 2 Cho'tka kallagini dastadan chiqarib oling va cho'tka kallagi ulanish qismini kamida haftada bir marta iliq suv bilan yuving. Sayohat qopqog'ini zarur bo'lganicha tez-tez yuvib tashlang.

Quvvatlash moslamasi

- 1 Tozalashdan avval, quvvatlagichni tarmoqdan uzing.
- 2 Quvvatlash moslamasining butun yuzasini nam mato bilan artib oling.

Sayohat g'ilofi

Iliq suv bilan yuving va sayohat g'ilofi ichini tozalash uchun nam matodan foydalaning.

Sanitayzerni tozalash

Ogohlantirish: Sanitayzerni suvga botirmang yoki jo'mrak ostida chaymang.

Ogohlantirish: Sanitayzerning ultrabinafsha chirog'i issiqligida sanitayzerni tozalamang.

Optimal samaradorlik uchun sanitayzeringizni har hafta tozalash tavsiya etiladi.

- 1 Sanitayzerni tarmoqdan uzing.

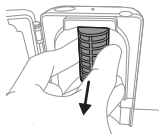
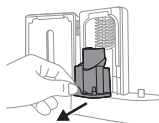

- 2 Tomchi tomini to'g'riga tortib chiqaring. Tomchi novini chaying va uni nam mato bilan tozalab arting.
- 3 Barcha ichki yuzalarini nam mato bilan tozalang.
- 4 Ultrabinafsha chiroqdan himoya plyonkasini chiqarib oling.

Plyonkani chiqarib olish uchun qisqichlar yonidagi chetlaridan ushlab, himoya plyonkasini tortib oling.

- 5 Ultrabinafsha chiroqni chiqarib oling. Chiroqni chiqarib olish uchun uni ushlang va metall qisqichdan tortib chiqaring.
- 6 Himoya plyonkasi va ultrabinafsha chiroqni nam mato bilan tozalang.
- 7 Ultrabinafsha chiroqni qayta kiriting. Chiroqni qayta kiritish uchun chiroq quyi qismini metall qisqich bilan tekislang va chiroqni qisqichga itaring.
- 8 Himoya plyonkasini qayta kiriting. Plyonkani qayta kiritish uchun plyonkadagi ilgaklarni ultrabinafsha chiroq yaqinidagi aks ettiruvchi yuzadagi uyalar bilan tekislang. Plyonkani to'g'ri sanitayzerdagi uyalarga itaring.
- 9 Tomchi novini ultrabinafsha nur sanitayzeriga qayta joylang.
- 10 Tozalashdan keyin sanitayzer elektr tarmoqqa ulanishdan oldin to'liq quriganiga ishonch hosil qiling.

Xotira

Agar mahsulotdan uzoq vaqt foydalanmaydigan bo'lsangiz, uni elektr tarmog'idan uzib, tozalang va quyosh tushmaydigan salqin va quruq joyga olib qo'ying.

Almashtirish

Optimal natijalarga erishish uchun Philips Sonicare cho'tka kallagini har 3 oyda almashtiring. Faqat Philips Sonicare almashtiriladigan cho'tka kallaklaridan foydalaning.

Model raqamini aniqlash

Model raqami (HX64XX, HX68XX) uchun Philips Sonicare tish cho'tkasi dastasi ostki qismiga qarang.

Kafolat va qo'llab-quvvatlash

Agar sizga ma'lumot yoki qo'llab-quvvatlash kerak bo'lsa, www.philips.com/support veb-saytiga tashrif buyuring yoki xalqaro kafolat varaqasiga qarang.

Kafolat istisnolari

Bular kafolat bilan qoplanmaydi:

- Og'iz biriktirmalari, jumladan, cho'tka kallaklari va uchliklari.
- Ruxsat berilmagan ehtiyot qismlar yoki ruxsat berilmagan cho'tka kallaklari sababli yetkazilgan zararlar.
- Noto'g'ri foydalanish, zo'riqtirish, beparvo foydalanish, o'zgartirish yoki uchinchi tomon ta'mirlashi keltirib chiqargan shikastlanish.
- Odatiy eskirish, jumladan, qirilish, ishqalanish, rang o'zgarishi yoki rang o'chishi.
- Ultrabinafsha chiroq.

Qayta ishlash



- Bu belgi elektrotexnika mahsulotlarini va batareyalarni odatiy maishiy chiqindilar bilan birga yo'q qilish mumkin emasligini anglatadi.
- Mamlakatingizdagi elektrotexnika mahsulotlari va batareyalarni alohida to'plash qoidalariga amal qiling.
- Sanitayzerning ultrabinafsha chirog'i o'zida simob saqlaydi. Xizmat muddati tugaganda, ultrabinafsha chiroqni odatiy maishiy chiqindilar bilan birga tashlab yubormang. Qayta ishlash uchun uni rasmiy to'plash nuqtasiga olib boring.
- Philips mahsulotlari tarkibida mavjud REACH moddalari haqida ma'lumotlarni www.philips.com/REACH saytida topish mumkin.

Qayta quvvatlanadigan batareyani chiqarib olish

Mahsulot tashlab yuborilganda unga o'rnatilgan qayta quvvatlanadigan batareya malakali mutaxassis tomonidan olib tashlanishi lozim. O'rnatilgan qayta quvvatlanadigan batareyalarni olib tashlash bo'yicha ko'rsatmalarni www.philips.com/support manzilida topish mumkin.

Qayta quvvatlanadigan batareyani chiqarib olish uchun sizga sochiq yoki mato, bolg'a va yassi uchli (standart) buragich kerak bo'ladi. Quyidagi amallarni bajarayotganda asosiy xavfsizlik ko'rsatmalariga rioya qiling.

- 1 Batareyani to'liq quvvatsizlantirish uchun dastani quvvatlagichdan chiqaring, tish cho'tkasini yoqing va uni to'xtagunga qadar ishlashga qoldiring. Bu bosqichni tish cho'tkasi yoqilmay qolguncha takrorlang.
- 2 Cho'tka kallagini chiqarish va tashlab yuborish. Dastani to'liq sochiq yoki mato bilan o'rang.

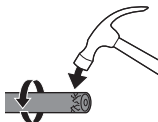
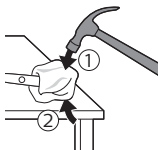

- 3 Dastaning tepa qismini bir qo'l bilan ushlang va korpusning ostki qismidan 0,5 dyuym (1,3 sm) tepaga uring. Uchidagi qopqoqni chiqarish uchun bolg'a bilan 4 tomonni qattiq uring.

Izoh: Ichki fiksatorli konnektorlarni uzish uchun jihozning uchiga bir necha marta urishingiz kerak bo'lishi mumkin.

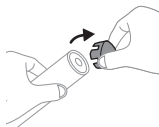

- 4 Tish cho'tkasi dastasi uchining qopqog'ini olib tashlang. Agar jihoz uchidagi qopqoq korpusdan oson chiqmasa, qopqoq chiqquncha 3-bosqichni takrorlang.

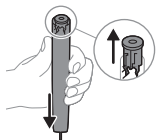

- 5 Dastani teskari ushlagan holda valni qattiq yuzaga bosing. Agar ichki tarkibiy qismlar korpusdan oson chiqmasa, ichki tarkibiy qismlar chiqquncha 3-bosqichni takrorlang.

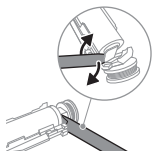

- 6 Otvvertkani batareya va ichki qismlarning ostidagi qora korpus orasiga kiriting. Keyin qora korpus ostidagi qismni sindirish uchun buragichni batareyadan uzoqlashtiring.



- 7 Batareyani yashil bosma plata bilan ulab turadigan metall tilchani sindirish uchun otvvertkani batareya osti va qora korpus orasiga kiriting. Bu batareyaning ostki uchini korpusdan chiqarib oladi.

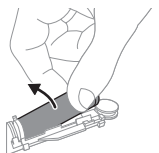

- 8 Ikkinchi metall tilchani sindirish uchun batareyani oling va uni ichki qismlarga teskari tarafga torting.

Ogohlantirish: Barmog'ingizni tilib olmaslik uchun batareya tilchasi uchun o'tkir qirralaridan ehtiyot bo'ling.



- 9 Batareyadagi qoldiq quvvatdan qisqa tutashuv sodir bo'lmaslik uchun batareya kontaktlarini izolatsion tasma bilan o'rab qo'ying. Endi qayta quvvatlanadigan batareyani chiqindiga tashlash, mahsulotning boshqa qismlarini esa utilitatsiya qilish mumkin.

Izoh: Xizmat muddati tugaganda, jihozni odatiy maishiy chiqindilar bilan birga tashlab yubormasdan, rasmiy qabul qilish punktiga qayta ishlash uchun topshiring. Bu bilan atrof-muhitni saqlashga yordam berasiz.

Wprowadzenie

Witamy w rodzinie Philips Sonicare!

Ta szczoteczka do zębów zapewnia doskonałe usuwanie płytki bakteryjnej, bielsze zęby i zdrowsze dziąsła. Dzięki połączeniu delikatnej technologii sonicznej oraz klinicznie opracowanych i sprawdzonych funkcji szczoteczka Sonicare za każdym razem zapewnia najlepsze czyszczenie.

Dodatkowa pomoc techniczna i rejestracja produktu są dostępne pod adresem: www.philips.com/support

Ważne informacje dotyczące bezpieczeństwa

Produkt należy stosować zgodnie z przeznaczeniem.

Przed użyciem produktu oraz akumulatorów i akcesoriów do niego zapoznaj się dokładnie z broszurą informacyjną i zachowaj ją na przyszłość. Niewłaściwe stosowanie urządzenia może powodować zagrożenia lub doprowadzić do poważnych obrażeń.

Ostrzeżenia

- Ładowarkę, etui podróżne i sterylizator UV należy trzymać z dala od wody.
- Po zakończeniu czyszczenia upewnij się, że ładowarka, etui podróżne i sterylizator UV są całkowicie suche, zanim podłączysz je do gniazdka elektrycznego.
- Niniejszy sprzęt może być użytkowany przez dzieci i przez osoby o obniżonych możliwościach fizycznych, umysłowych i osoby o braku doświadczenia i znajomości sprzętu, jeżeli zapewniony zostanie nadzór lub instruktaż odnośnie do użytkowania sprzętu w bezpieczny sposób, tak aby związane z tym zagrożenia były zrozumiałe. Dzieci bez nadzoru nie powinny wykonywać czyszczenia i konserwacji sprzętu.
- Dzieci nie powinny bawić się sprzętem.
- Używaj wyłącznie oryginalnych akcesoriów i elementów eksploatacyjnych firmy Philips. Jeśli są w zestawie, należy używać tylko oryginalnego kabla USB i zasilacza USB.

- To urządzenie nie zawiera elementów, które można samodzielnie wymienić lub naprawić. Jeśli urządzenie jest uszkodzone, nie używaj go i skontaktuj się z Centrum Obsługi Klienta w swoim kraju (patrz „Gwarancja i pomoc techniczna”).
- Jeżeli przewód lub zasilacz USB jest uszkodzony, należy zaprzestać jego używania.
- Nie używaj ładowarki, etui podróżnego ani sterylizatora UV poza budynkiem ani w pobliżu źródeł ciepła.
- Nie należy czyścić żadnych części urządzenia w zmywarce do naczyń.
- To urządzenie jest przeznaczone wyłącznie do czyszczenia zębów, dziąseł i języka.
- Zawsze przechowuj sterylizator UV poza zasięgiem dzieci.
- Przerwij korzystanie ze sterylizatora UV, jeśli dioda LED / żarówka UV pozostaje włączona, gdy sterylizator UV jest otwarty. Promieniowanie UV może być szkodliwe dla oczu i skóry.
- Z dezynfektora należy korzystać wyłącznie z założonym ekranem ochronnym.
- Nie dotykaj żarówki sterylizatora UV, gdy jest ona gorąca.
- Nie używaj końcówki z połamanym lub wygiętym włosiem. Końcówkę szczoteczki wymieniaj co 3 miesiące lub częściej, gdy widoczne są ślady zużycia.
- Unikaj kontaktu z produktami zawierającymi olejki eteryczne lub olej kokosowy. Kontakt może spowodować wypadnięcie włosów.
- Maksymalna wysokość użytkowania wynosi 4500 metrów n.p.m.

OSTRZEŻENIA MEDYCZNE

- Należy zaprzestać korzystania z urządzenia i skonsultować się z dentystą/lekarzem, jeśli po użyciu wystąpi nadmierne krwawienie, lub jeśli krwawienie nadal występuje po 1 tygodniu użytkowania albo wystąpi dyskomfort lub ból.
- W przypadku przejścia operacji szczęki lub dziąseł w ciągu ostatnich 2 miesięcy, przed pierwszym użyciem urządzenia skonsultuj się ze stomatologiem.

- Jeśli masz wszczepiony rozrusznik serca lub inne urządzenie, przed użyciem skontaktuj się z lekarzem lub producentem tego urządzenia.
- Jeśli masz obawy dotyczące zdrowia, przed skorzystaniem z urządzenia skonsultuj się z lekarzem.
- To urządzenie do higieny osobistej, które nie jest przeznaczone do użytku przez większą liczbę pacjentów w gabinetach i placówkach stomatologicznych.

Instrukcje dotyczące bezpieczeństwa podczas korzystania z baterii i akumulatorów

- To urządzenie zawiera akumulatory, który może wyjąć jedynie odpowiednio przeszkolona osoba.
- Produkt należy stosować zgodnie z przeznaczeniem. Przed użyciem produktu oraz akumulatorów i akcesoriów do niego zapoznaj się dokładnie z broszurą informacyjną i zachowaj ją na przyszłość. Niewłaściwe stosowanie urządzenia może powodować zagrożenia lub doprowadzić do poważnych obrażeń. Akcesoria dostępne w zestawie mogą się różnić w zależności od produktu.
- Używaj wyłącznie oryginalnych akcesoriów i elementów eksploatacyjnych firmy Philips. Korzystaj jedynie z odłączanego zasilacza TCBxxxx (o parametrach wejściowych: 100–240 V~; 50/60 Hz; 1,5 W), HX6100 (o parametrach wejściowych: 100–240 V~; 50/60 Hz; 1,4 W), HX6110 (o parametrach wejściowych: 100–240 V~; 50/60 Hz; 1,5 W), HX6160 (o parametrach wejściowych: 100–240 V~; 50/60 Hz; 6 W), WAAxxxx (o parametrach wejściowych: 100–240 V~; 50/60 Hz; 3,5 W).
- Trzymaj produkt i akumulatory do niego z dala od ognia ani nie wystawiaj ich na bezpośrednie działanie promieni słonecznych lub wysokich temperatur.
- Jeśli urządzenie nadmiernie się nagrzewa, wydziela nieprzyjemny zapach, zmienia kolor lub jeśli ładowanie trwa znacznie dłużej niż zwykle, zaprzestań korzystania z urządzenia i ładowania go oraz skontaktuj się z firmą Philips.

- Nie umieszczaj urządzeń i ich akumulatorów w kuchenkach mikrofalowych lub na kuchenkach indukcyjnych.
- Nie należy otwierać, modyfikować, przekłuwać, uszkadzać ani demontować urządzenia oraz jego baterii lub akumulatorów, aby nie dopuścić do nagrzewania się baterii lub akumulatorów i uwalniania przez nie toksycznych lub niebezpiecznych substancji. Nie wolno doprowadzać do zwarcia i przeładowywać akumulatorów ani ładować ich w odwrotny sposób.
- To urządzenie zawiera niewymienny akumulator. Gdy skończy się czas eksploatacji akumulatora, urządzenie należy w odpowiedni sposób zutylizować, zobacz punkt dotyczący recyklingu.
- W przypadku uszkodzenia lub wycieku z akumulatora należy unikać kontaktu ze skórą lub oczami. Jeśli do tego dojdzie, należy niezwłocznie dokładnie przemyć to miejsce wodą i skontaktować się z lekarzem.
- Podczas obchodzenia się z bateriami lub akumulatorami upewnij się, że Twoje ręce, urządzenie oraz baterie lub akumulatory są suche.
- Ładuj produkt i używaj go w zakresie temperatur od 0°C do 40°C.
- Aby uniknąć przypadkowego zwarcia baterii lub akumulatora po wyjęciu, nie pozwól, aby styki baterii lub akumulatora zetknęły się z metalowymi przedmiotami (np. monetami, spinkami do włosów, pierścionkami). Nie zawijaj akumulatorów w folię aluminiową. Przed wyrzuceniem baterii lub akumulatorów należy włożyć je do plastikowej torebki lub zakleić ich styki taśmą.
- To urządzenie zawiera akumulator litowo-jonowy. **NALEŻY PODDAĆ RECYKLINGOWI LUB WŁAŚCIWIE ZUTYLIZOWAĆ.**

Warunki przechowywania i transportu

Temperatura od -10°C do 60°C.

Pola elektromagnetyczne (EMF)

To Philips urządzenie spełnia wszystkie normy i jest zgodne z wszystkimi przepisami dotyczącymi narażenia na działanie pól elektromagnetycznych.

Dyrektywa dotycząca sprzętu radiowego

Philips niniejszym oświadcza, że elektryczne szczoteczki do zębów z funkcją komunikacji radiowej (Bluetooth, NFC) są zgodne z dyrektywą 2014/53/UE.

- Interfejs częstotliwości radiowej Bluetooth w odpowiednich produktach działa z częstotliwością 2,4 GHz.
- Maksymalna moc wyjściowa urządzenia Bluetooth wynosi 3 dBm.
- Interfejs częstotliwości radiowej NFC w odpowiednich produktach działa z częstotliwością 13,56 MHz.
- Maksymalna moc fal radiowych wysyłanych przez urządzenie wynosi 30,16dBm.

Pełny tekst deklaracji zgodności UE jest dostępny pod następującym adresem internetowym:

www.philips.com/support

Uwaga: Funkcje różnych modeli urządzenia mogą być różne. Niektóre modele mogą nie być wyposażone w interfejs Bluetooth lub NFC.

Odłączany zasilacz: „xxxxxx” wskazuje numer modelu zatwierdzonych ładowarek, których można używać. (TCBxxxx, HX6100, HX6110, HX6160 lub WAAxxxx)

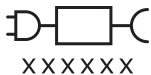

Ten symbol oznacza, że należy zapoznać się z instrukcją obsługi przed rozpoczęciem użytkowania urządzenia.

Przeznaczenie

Elektryczne szczoteczki do zębów ProtectiveClean służą do usuwania z zębów przylegającej do nich płytki bakteryjnej i resztek pokarmowych. Pozwala to zminimalizować próchnicę oraz poprawić i utrzymać higienę jamy ustnej. Elektryczne szczoteczki do zębów ProtectiveClean są przeznaczone do użytku osobistego. Dzieci powinny korzystać z urządzenia pod nadzorem osób dorosłych.

Szczoteczka Philips Sonicare (rys. 1)

- 1 Uchwyt
- 2 Przycisk włączania / wyłączania
- 3 Przycisk trybu
- 4 Wskaźnik trybu
- 5 Wskaźnik konieczności wymiany końcówki
- 6 Wskaźnik poziomu naładowania

Akcesoria:

- 7 Nasadka główki szczotkującej
- 8 Inteligentne główki szczotkujące
- 9 Podstawa ładująca
- 10 Etui podróżne
- 11 Sterylizator UV i ładowarka

Uwaga: Załączone akcesoria mogą się różnić w zależności od zakupionego modelu.

Czynności wstępne

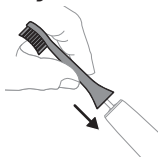

- 1 Dopasuj główkę szczoteczki tak, aby włosie skierowane było w tym samym kierunku, co przód uchwytu.



- 2 Mocno (do oporu) dociśnij główkę szczotkującą do metalowego trzonka.

Uwaga: Między główką szczotkującą a uchwytem jest niewielka przerwa — jest to zgodne z projektem urządzenia.

Używanie szczoteczki Philips Sonicare

Jeżeli korzystasz ze szczoteczki Sonicare po raz pierwszy, normalne jest odczuwanie większych wibracji niż podczas używania nieelektrycznej szczoteczki do zębów. Zwykle zdarza się, że początkujący użytkownicy stosują zbyt mocny nacisk. Należy tylko delikatnie dociskać szczoteczkę, pozwalając, by sama szczotkowała zęby za Ciebie. W celu uzyskania najlepszych efektów postępuj zgodnie z poniższymi instrukcjami dotyczącymi szczotkowania zębów. Aby ułatwić użytkownikowi przyzwyczajenie się do nowej zaawansowanej szczoteczki do zębów Sonicare, jest ona dostarczana z włączoną funkcją EasyStart. Funkcja ta stopniowo zwiększa moc podczas pierwszych 14 szczotkowań, aby pomóc użytkownikowi oswoić się z korzystaniem ze szczoteczki Philips Sonicare.

Instrukcje dotyczące mycia zębów



- 1 Zwilż włókna końcówki szczoteczki i nałóż niewielką ilość pasty do zębów.

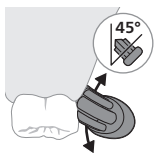

- 2 Umieść szczoteczkę w jamie ustnej tak, aby włosie dotykało zębów pod niewielkim kątem (45 stopni). Naciśnij mocno, aby włosie sięgnęło linii dziąseł lub trochę poniżej linii dziąseł.

Uwaga: Środek szczoteczki powinien przez cały czas dotykać zębów.

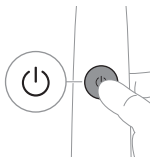

- 3 Naciśnij przycisk włączania/wyłączania, aby włączyć szczoteczkę Philips Sonicare.

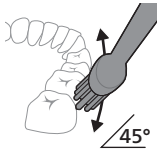

- 4 Delikatnie przyłóż włosie do zębów na linii dziąseł. Szczotkuj zęby krótkimi ruchami do przodu i do tyłu, tak aby włosie mogło dotrzeć między zęby. Wykonuj te ruchy przez cały cykl szczotkowania.

Uwaga: Włókna nieznacznie się wyginają. Nie zaleca się szorowania w sposób, w jaki robi się to ręczną szczoteczką do zębów.

Uwaga: Jeśli będziesz naciskać zbyt mocno, szczoteczka wyemituje ostrzeżenie w postaci zmiany w poziomie wibracji uchwytu i włączenia wskaźnika konieczności wymiany końcówki błyskającego na pomarańczowo.

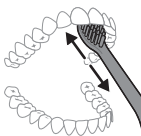

- 5 Aby oczyścić wewnętrzne powierzchnie przednich zębów, ułóż szczoteczkę pionowo, pod lekkim kątem i wykonaj kilka pionowych, nakładających się na siebie ruchów szczotkujących na każdym zębie.
- 6 Po zakończeniu cyklu szczotkowania można przeznaczyć dodatkowy czas na czyszczenie powierzchni żujących zębów oraz miejsc, w których powstają przebarwienia. Można również myć język włączoną lub wyłączoną szczoteczką do zębów, w zależności od preferencji.

Uwaga: Szczoteczka do zębów Philips Sonicare jest bezpieczna dla osób stosujących aparaty ortodontyczne (końcówki zużywają się wcześniej, gdy są używane na aparatach ortodontycznych) oraz osób z wypełnieniami (plomby, korony, licówki), jeśli przylegają prawidłowo i są szczelne.

QuadPacer

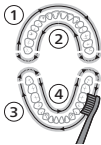





Aby dokładnie umyć wszystkie zęby, podziel jamę ustną na 4 obszary i korzystaj z funkcji QuadPacer. Funkcja QuadPacer dzieli czas mycia zębów na 4 równe okresy i wskazuje, kiedy należy przejść do kolejnego obszaru. Krótka przerwa w wibracjach sygnalizuje początek mycia kolejnego obszaru. Po zakończeniu sesji mycia zębów szczoteczka automatycznie się wyłącza.

Uwaga: Podczas korzystania z trybów White i Gum Care czas mycia może zostać wydłużony.

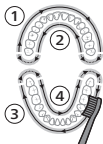
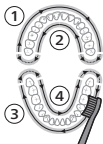
Tryby

Szczoteczka elektryczna działa w 3 trybach: Clean, White i Gum Care (tylko wybrane modele). Aby przełączać tryby, przyciśnij przycisk trybu kiedy szczoteczka jest wyłączona.

	Clean	White	Gum Care
Korzyść	Nierównany stopień mycia na co dzień	Usuwa powierzchniowe przebarwienia	Delikatnie masuje dziąsła
Łączny czas mycia zębów	2 minuty	2 minuty i 30 sekund	3 minuty
Jak myć zęby	Myć każdy odcinek przez 30 sekund.	Myć każdy odcinek przez 30 sekund	Myć każdy odcinek przez 30 sekund
		 <p>następnie myć odcinki 5 i 6 przez 15 sekund każdy, aby rozjaśnić i wypolerować przednie zęby.</p> 	 <p>następnie myć odcinki 5, 6, 7 i 8 przez 15 sekund każdy, aby umożliwić delikatne masowanie dziąseł.</p> 

Technologia BrushSync



Technologia BrushSync umożliwia końcówce komunikowanie się z uchwytem za pomocą mikroukładu elektronicznego. Symbol  w dolnej części końcówki wskazuje, że jest ona wyposażona w tę technologię.

Technologia BrushSync umożliwia:

- Wskaźnik konieczności wymiany końcówki
- Philips Sonicare oferuje szeroką gamę inteligentnych główek szczotkujących z technologią BrushSync. Aby

zapoznać się z pełną ofertą główek szczotkujących do szczoteczek do zębów i wybrać główkę najlepiej odpowiadającą Twoim potrzebom, odwiedź stronę www.philips.com/toothbrush-heads, gdzie znajdziesz więcej informacji.

Funkcje

- Informacje zwrotne z czujnika siły nacisku
- Quadpacer
- Wskaźnik konieczności wymiany końcówki
- EasyStart
- SmarTimer

Informacje zwrotne z czujnika siły nacisku

Szczoteczka do zębów Sonicare mierzy siłę nacisku podczas szczotkowania w celu ochrony dziąseł i zębów przed uszkodzeniem.

Jeśli będziesz naciskać zbyt mocno, uchwyt zmieni sposób wibracji, a ikona wskaźnika konieczności wymiany główki szczotkującej będzie błyskać na pomarańczowo do czasu, aż zmniejszyś nacisk.

Uwaga: Ten produkt jest dostarczany z włączonym czujnikiem siły nacisku. Aby wyłączyć tę funkcję (patrz „Włączanie i wyłączanie funkcji”).



Quadpacer

QuadPacer to zegar, który pomaga równomiernie umyć wszystkie zęby, dzięki podzieleniu jamy ustnej na 4 obszary.

Wskaźnik konieczności wymiany końcówki

Szczoteczka Philips Sonicare jest wyposażona w technologię BrushSync, która monitoruje zużycie główki szczotkującej.

Uwaga: Ta funkcja działa wyłącznie z inteligentnymi końcówkami Philips Sonicare z technologią BrushSync.

- 1 Podczas zakładania nowej inteligentnej główki szczotkującej po raz pierwszy uchwyt rozpoznaje główkę szczotkującą Philips z technologią BrushSync i zaczyna monitorować jej zużycie.

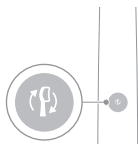

- 2 W miarę upływu czasu, w zależności od siły nacisku oraz łącznego czasu użytkowania główki szczotkującej, uchwyt monitoruje zużycie główki szczotkującej w celu określenia optymalnego momentu do jej wymiany. Ta funkcja daje gwarancję najlepszego czyszczenia i dbania o zęby.
- 3 Gdy wskaźnik przypomnienia o konieczności wymiany końcówki świeci się na pomarańczowo, należy wymienić końcówkę.

Wszystkie inteligentne główki szczotkujące są dostarczane z włączoną funkcją przypomnienia o konieczności wymiany główki szczotkującej. Informacje o wyłączeniu wskaźnika konieczności wymiany główki szczotkującej znajdują się w rozdziale „Włączanie i wyłączanie funkcji”.

EasyStart

Ten model szczoteczki Philips Sonicare jest dostarczany z włączoną funkcją EasyStart. Aby umożliwić użytkownikowi przyzwyczajenie się do korzystania ze szczoteczki Philips Sonicare, funkcja EasyStart stopniowo zwiększa moc podczas pierwszych 14 szczotkowań.

Ograniczenie odpowiedzialności

W przypadku używania szczoteczki do zębów Philips Sonicare w badaniach klinicznych, należy z niej korzystać w trybie mycia, na wysokim poziomie intensywności, uchwyt musi być całkowicie naładowany, a funkcja EasyStart musi być wyłączona.

Aby wyłączyć funkcję EasyStart (patrz „Włączanie i wyłączanie funkcji”).

SmarTimer

Funkcja SmarTimer automatycznie wyłącza szczoteczkę po zakończeniu cyklu szczotkowania, sygnalizując, że cykl został zakończony.

Stomatolodzy zalecają szczotkowanie zębów dwa razy dziennie przez co najmniej 2 minuty.

Uwaga: W przypadku naciśnięcia przycisku zasilania po rozpoczęciu cyklu szczotkowania działanie szczoteczki

zostaje wstrzymane. Po 30-sekundowej pauzie funkcja SmarTimer zostanie zresetowana.

Włączanie i wyłączanie funkcji

Można włączać i wyłączać następujące funkcje szczoteczki:

- EasyStart
- Wskaźnik konieczności wymiany końcówki
- Informacje zwrotne z czujnika siły nacisku

Uwaga: Funkcję przypomnienia o konieczności wymiany główki szczotkującej można włączać lub wyłączać tylko wtedy, gdy na uchwycie znajduje się inteligentna główka szczotkująca.

Krok 1: Umieść uchwyt na podłączonej podstawie ładującej.

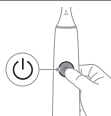

Krok 2: Naciśnij i przytrzymaj przycisk włączania/wyłączania przez:

EasyStart	Wskaźnik konieczności wymiany końcówki	Informacje zwrotne z czujnika siły nacisku
Maksymalnie 3 sekundy	Maksymalnie 5 sekund	Maksymalnie 7 sekund
↓	↓	↓
Krok 3: Zwolnij przycisk włączania/wyłączania, gdy usłyszysz:		
1 sygnał dźwiękowy	1, a następnie 2 sygnały dźwiękowe	1, 2, a następnie 3 sygnały dźwiękowe
↓	↓	↓



Jeśli zauważysz, że wskaźnik poziomu naładowania akumulatora i wskaźnik przypominający o konieczności wymiany końcówki błysną 2 razy na zielono i usłyszysz 3 dźwięki od niskiego do wysokiego, to oznacza to, że funkcja została włączona.

lub



Jeżeli zauważysz, że wskaźnik poziomu naładowania akumulatora i kontrolka przypominająca o wymianie końcówki błysną 1 raz na pomarańczowo i usłyszysz 3 dźwięki od wysokiego do niskiego, oznacza to, że funkcja została wyłączona.

Sterylizator UV

Uwaga: Załączone akcesoria mogą się różnić w zależności od zakupionego modelu.

Za pomocą sterylizatora UV można czyścić końcówki po każdym ich użyciu.

Odłącz stację dezynfekującą UV, przerwij korzystanie z niego i zadzwoń do Centrum Obsługi Klienta, jeśli:

- żarówka UV pozostaje włączona po otwarciu drzwiczek serwisowych,
- okienko stacji dezynfekującej UV zostało uszkodzone lub zagubione,
- ze stacji dezynfekującej UV podczas jego działania wydobywa się dym lub zapach spalenizny.

Uwaga: Promieniowanie UV może być szkodliwe dla oczu i skóry. Urządzenie należy zawsze przechowywać w miejscu niedostępnym dla dzieci.

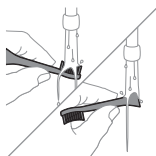

- 1 Po zakończeniu czyszczenia zębów opłucz główkę szczoteczki, a następnie strząśnij z niej nadmiar wody.

Ostrzeżenie: Upewnij się, że nasadka końcówki nie jest na nią założona, gdy końcówka jest czyszczona w sterylizatorze.



- 2 Umieść palec w zagłębieniu drzwiczek na górze sterylizatora i pociągnij drzwiczki, aby je otworzyć.

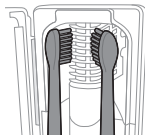

- 3 Umieść końcówkę na jednym z kołków w sterylizatorze, włóknem w stronę żarówki.

Uwaga: W stacji dezynfekującej UV należy czyścić jedynie główki szczoteczek Philips Sonicare mocowane na wcisk.

Uwaga: W sterylizatorze nie należy czyścić końcówek szczoteczek Philips Sonicare for Kids.

- 4 Sprawdź, czy dezynfektor został podłączony do działającego gniazdka elektrycznego z odpowiednim napięciem.

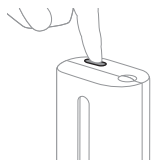

- 5** Zamknij drzwiczki i naciśnij zielony wyłącznik jeden raz, aby wybrać cykl czyszczenia UV.

Uwaga: Włączenie sterylizatora jest możliwe wyłącznie po prawidłowym zamknięciu drzwiczek.

Uwaga: W przypadku otwarcia drzwiczek sterylizatora podczas jego działania następuje zatrzymanie pracy urządzenia.

Uwaga: Cykl czyszczenia w sterylizatorze trwa około 10 minut i wyłącza się automatycznie.

Wskaźnik widoczny przez okienko sygnalizuje działanie stacji dezynfekującej UV.

Ładowanie i stan akumulatora

Po całkowitym naładowaniu akumulatora zapas energii w tym modelu szczoteczki do zębów Philips Sonicare wystarcza do 28 sesji mycia zębów, po 2 minuty każda (do 14 dni, jeśli szczoteczka jest używana dwa razy dziennie). Wskaźnik poziomu naładowania akumulatora pokazuje stan akumulatora po zakończeniu 2-minutowej sesji mycia zębów, po wstrzymaniu działania szczoteczki do zębów lub podczas jej ładowania.

Uwaga: Pełne naładowanie akumulatora przed pierwszym użyciem może potrwać do 24 godzin, ale szczoteczki do zębów Philips Sonicare można użyć przed pełnym naładowaniem.

Ładowanie

Ładowanie na ładowarce lub sterylizatorze UV

- 1 Podłącz ładowarkę lub sterylizator do gniazdka elektrycznego.
- 2 Umieść uchwyt na ładowarce lub sterylizatorze.
 - Uchwyt wyemituje 2 krótkie sygnały dźwiękowe potwierdzające prawidłowe umieszczenie uchwytu.
 - Migający wskaźnik poziomu naładowania akumulatora sygnalizuje, że szczoteczka jest ładowana.

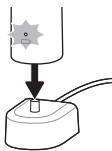

- Gdy uchwyt na ładowarce zostanie w pełni naładowany, wskaźnik poziomu naładowania akumulatora zaświeci się na zielono przez 30 sekund, a potem się wyłączy.

Stan naładowania akumulatora

Stan akumulatora (uchwyt na podłączonej ładowarce)

Po umieszczeniu uchwytu na ładowarce wskaźnik poziomu naładowania akumulatora pokazuje jego aktualny poziom naładowania.

Stan naładowania akumulatora	Wskaźnik poziomu naładowania akumulatora
Ładowanie	Miga na zielono
W pełni naładowany	Świeci na zielono przez 30 sekund, następnie gaśnie

Stan akumulatora (gdy uchwyt nie znajduje się na ładowarce)

Gdy szczoteczka do zębów jest aktywna, wskaźnik poziomu naładowania akumulatora w dolnej części uchwytu pokazuje jego aktualny poziom naładowania.

Stan naładowania akumulatora	Wskaźnik poziomu naładowania akumulatora	Dźwięk
W pełni naładowany	Świeci na zielono	-
Częściowo naładowany	Miga na zielono	-
Niski poziom naładowania	Błyska na pomarańczowo	Po zakończeniu mycia zębów uchwyt emituje 3 sygnały dźwiękowe
Wyładowany	Błyska na pomarańczowo	Po zakończeniu mycia zębów uchwyt emituje 2 serie po 5 sygnałów dźwiękowych

Uwaga: Aby oszczędzać energię, wskaźnik poziomu naładowania akumulatora wyłącza się, gdy szczoteczka nie jest używana.

Uwaga: Kiedy akumulator wyczerpie się całkowicie, szczoteczka do zębów wyłącza się. Umieść szczoteczkę do zębów na ładowarce w celu naładowania.

Uwaga: Aby mieć pewność, że akumulator jest zawsze całkowicie naładowany, możesz trzymać szczoteczkę do zębów na ładowarce, gdy szczoteczka nie jest używana.

Czyszczenie

Uchwyt szczoteczki

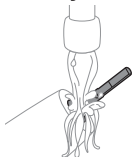

- 1 Zdejmij główkę szczoteczki i wypłucz metalowy trzonek w ciepłej wodzie. Sprawdź, czy nie zostały na niej pozostałości pasty do zębów.

Przeostrożenie: Gumowej uszczelki, znajdującej się na metalowym trzonku, nie należy dociskać ostrymi narzędziami, gdyż może to spowodować jej uszkodzenie.

- 2 Wytrzyj całą powierzchnię urządzenia wilgotną szmatką.

Uwaga: Nie należy uderzać uchwytem o zlewozmywak, aby usunąć z niego nadmiar wody.

Końcówka

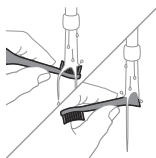

- 1 Po każdym użyciu opłucz główkę szczoteczki i włosie.
- 2 Co najmniej raz w tygodniu zdejmij główkę szczoteczki z uchwytu i opłucz ciepłą wodą miejsce podłączenia główki. Nasadkę podróżną opłukuj tak często, jak będzie to konieczne.

Ładowarka

- 1 Przed rozpoczęciem czyszczenia ładowarki wyjmij wtyczkę z gniazdka elektrycznego.
- 2 Przetrzyj obudowę ładowarki wilgotną szmatką.

Etui podróżne

Oplucz ciepłą wodą i użyj wilgotnej szmatki do wyczyszczenia wnętrza etui podróżnego.

Czyszczenie sterylizatora

Ostrzeżenie: nie zanurzaj dezynfektora w wodzie ani nie oplukuj go pod bieżącą wodą.

Ostrzeżenie: nie czyść dezynfektora w czasie, gdy żarówka UV jest gorąca.

Aby uzyskać optymalną skuteczność dezynfektora, należy go czyścić raz w tygodniu.

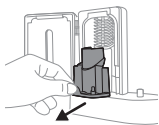

- 1 Odłącz dezynfektor od zasilania.
- 2 Wyciągnij tackę ociekową. Oplucz tackę ociekową i przetrzyj ją wilgotną szmatką.
- 3 Wyczyść wszystkie wewnętrzne powierzchnie wilgotną szmatką.
- 4 Zdejmij osłonę ochronną z przodu żarówki UV.

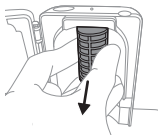

Aby zdjąć osłonę, chwyć za krawędzie obok zatrzasków, delikatnie ściśnij i wyciągnij osłonę ochronną.

- 5 Wyjmij żarówkę UV.
- 6 Wyczyść osłonę ochronną i żarówkę UV wilgotną szmatką.
- 7 Ponownie włóż żarówkę UV.

Aby ponownie zamontować żarówkę UV, wyrównaj dół żarówki z metalowym zatrzaskiem i wciśnij żarówkę w zatrzask.

- 8 Ponownie załóż osłonę ochronną.
- 9 Umieść tackę ociekową ponownie w sterylizatorze UV.

Aby ponownie zamontować osłonę, dopasuj kołki na osłonie do otworów w odbijającej światło powierzchni w pobliżu żarówki UV. Wciśnij osłonę ochronną bezpośrednio w otwory sterylizatora.

- 10** Po zakończeniu czyszczenia upewnij się, że sterylizator jest całkowicie suchy, zanim podłączysz go do sieci elektrycznej.

Przechowywanie

Jeśli zamierzasz nie używać produktu przez dłuższy czas, odłącz go od gniazdka elektrycznego, wyczyść i umieść w chłodnym i suchym miejscu, w którym nie będzie narażony na bezpośrednie działanie promieni słonecznych.

Wymiana

Aby uzyskać optymalne rezultaty, wymieniaj główki szczoteczki Philips Sonicare co 3 miesiące. Używaj wyłącznie wymiennych główek Philips Sonicare.

Znajdowanie numeru modelu

Poszukaj numeru modelu na spodzie uchwytu szczoteczki do zębów Philips Sonicare (HX64XX, HX68XX).

Gwarancja i pomoc techniczna

Jeśli potrzebujesz pomocy lub dodatkowych informacji, odwiedź stronę www.philips.com/support lub zapoznaj się z treścią międzynarodowej gwarancji.

Wyjątki od gwarancji

Co nie jest objęte gwarancją:

- Elementy umieszczone w jamie ustnej, w tym główki szczotkujące oraz nasadki.
- Uszkodzenia spowodowane użyciem nieautoryzowanych części zamiennych lub nieautoryzowanych główek szczoteczek.
- Uszkodzeń spowodowanych niewłaściwym użytkowaniem, brakiem konserwacji, przeróbkami lub naprawami dokonanymi przez nieupoważnione do tego osoby.
- Normalnego zużycia, w tym odprysków, zarysowań, otarć, odbarwień ani wyblakłych kolorów.
- Żarówka UV.

Recykling



- Ten symbol oznacza, że produktów elektrycznych oraz akumulatorów lub baterii do nich, po okresie ich użytkowania, nie można wyrzucać wraz z innymi odpadami pochodzącymi z gospodarstw domowych.
- Użytkownik ma obowiązek oddać zużyty produkt oraz baterie i/lub akumulatory do podmiotu prowadzącego zbieranie zużytego sprzętu elektrycznego i elektronicznego, tworzącego system zbierania takich odpadów - w tym do odpowiedniego sklepu, lokalnego punktu zbiórki lub jednostki gminnej. Zużyty sprzęt oraz baterie i akumulatory mogą mieć szkodliwy wpływ na środowisko i zdrowie ludzi z uwagi na potencjalną zawartość niebezpiecznych substancji, mieszanin oraz części składowych.
- Gospodarstwo domowe spełnia ważną rolę w przyczynianiu się do ponownego użycia i odzysku surowców wtórnych, w tym recyklingu, zużytego sprzętu. Na tym etapie kształtuje się postawy, które wpływają na zachowanie wspólnego dobra jakim jest czyste środowisko naturalne.
- Żarówka UV sterylizatora zawiera rtęć. Po zużyciu żarówki UV nie należy jej wyrzucać wraz z innymi odpadami gospodarstwa domowego. Należy ją oddać do punktu zbiórki surowców wtórnych w celu poddania recyklingowi.
- Informacje dotyczące substancji REACH, zawartych w produktach Philips, można znaleźć na stronie www.philips.com/REACH

Wymywanie akumulatora

Wbudowany akumulator powinien zostać usunięty przez wykwalifikowanego specjalistę przed wyrzuceniem produktu. Instrukcje dotyczące wymywania wbudowanych akumulatorów można znaleźć na stronie www.philips.com/support.

Wymywanie akumulatora

Aby wyjąć akumulator, potrzebny jest ręcznik lub szmatka, młotek i płaski (standardowy) śrubokręt. W trakcie wykonywania poniższych czynności przestrzegaj podstawowych zasad bezpieczeństwa.

- 1 Aby całkowicie rozładować akumulator, zdejmij uchwyt z ładowarki, włącz szczotkawkę do zębów i poczekaj, aż samoczynnie zakończy pracę. Powtarzaj tę czynność do czasu, aż nie będzie już można uruchomić szczoteczki.
- 2 Zdejmij główkę szczotkującą z urządzenia i wyrzuć ją. Przykryj cały uchwyt ręcznikiem lub szmatką.

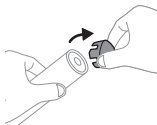
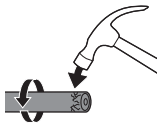
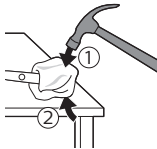

- 3 Przytrzymaj górną część uchwytu jedną ręką i uderz dolną część obudowy uchwytu w odległości 1 cm od końca. Aby odłączyć nasadkę końcową, zdecydowanie uderz młotkiem wszystkie 4 strony.

Uwaga: Konieczne może być kilkakrotne uderzenie końca uchwytu w celu przełamania wewnętrznych zacisków.

- 4 Zdejmij nasadkę końcową z uchwytu szczoteczki. Jeśli nasadka końcowa nie odłączy się od obudowy, powtarzaj krok 3 do momentu, aż nasadka zostanie odłączona.

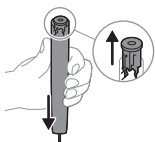

- 5 Trzymając uchwyt dołem do góry, dociśnij trzonek do twardej powierzchni. Jeśli elementy wewnętrzne nie odłączą się od obudowy, powtarzaj krok 3, aż zostaną odłączone.

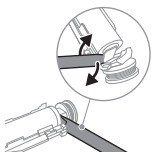

- 6 Wsuń śrubokręt między akumulator i czarną ramkę w dolnej części elementów wewnętrznych. Następnie wsuń śrubokręt pod akumulator i podważ, aby złamać dolną część czarnej ramki.

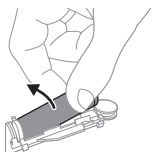

- 7 Włóż śrubokręt między dolną część akumulatora a czarną ramkę, aby złamać metalowy zacisk łączący akumulator z zieloną płytką drukowaną. Spowoduje to zwolnienie dolnej części akumulatora z ramki.

- 8 Chwyć akumulator i wyciągnij go spomiędzy elementów wewnętrznych, tak aby złamać drugi metalowy zacisk akumulatora.

Ostrożnie: Zwróć uwagę na ostre krawędzie zacisków akumulatora, aby uniknąć skaleczenia palców.

- 9 Zaklej styki akumulatora taśmą, aby zapobiec spięciom pochodzącym z pozostałej energii akumulatora.

Akumulator może być teraz poddany recyklingowi, a reszta urządzenia może zostać zutylizowana zgodnie z przepisami.



Uwaga: Zużytego urządzenia nie należy wyrzucać wraz ze zwykłymi odpadami gospodarstwa domowego — należy oddać je do punktu zbiórki surowców wtórnych w celu utylizacji. Stosowanie się do tego zalecenia pomaga w ochronie środowiska.

Introdução

Bem-vindo à família Philips Sonicare!
Esta escova de dentes oferece resultados superiores no que toca a remoção de placa, dentes mais brancos e gengivas mais saudáveis. Graças à combinação de tecnologia sónica suave e às funções clinicamente desenvolvidas e comprovadas da Sonicare, pode estar seguro de que obtém sempre os melhores resultados de limpeza.

Suporte adicional e registo do produto estão disponíveis em: www.philips.com/support

Informações de segurança importantes

Utilize o produto apenas para o fim a que se destina. Leia cuidadosamente estas informações importantes antes de utilizar o produto e os respetivos acessórios e pilhas, e guarde-as para uma eventual consulta futura. Uma utilização indevida pode resultar em perigo ou lesões graves.

Advertências

- Mantenha o carregador, o estojo de carregamento e o higienizador UV longe da água.
- Após a limpeza, certifique-se de que o carregador, o estojo de viagem e o higienizador UV estão completamente secos antes de os voltar a ligar à tomada elétrica.
- Este aparelho pode ser utilizado por crianças e pessoas com capacidades físicas, sensoriais ou mentais reduzidas, ou com falta de experiência e conhecimento, caso sejam supervisionadas ou lhes tenham sido dadas instruções relativas à utilização segura do aparelho e se tiverem sido alertadas para os perigos envolvidos. A limpeza e a manutenção não devem ser efetuadas por crianças sem supervisão.
- As crianças não devem brincar com o aparelho.
- Utilize apenas acessórios ou consumíveis originais da Philips. Se fornecidos, utilize apenas o cabo USB original e a fonte de alimentação com porta de saída USB.

- Este aparelho não contém peças passíveis de assistência pelo utilizador. Se o aparelho estiver danificado, não o utilize e contacte o Centro de Apoio ao Cliente no seu país (consultar «Garantia e assistência»).
- Se o cabo USB ou a fonte de alimentação USB apresentar danos, não os utilize.
- Não utilize o carregador, o estojo de viagem e/ou o higienizador UV ao ar livre nem perto de superfícies aquecidas.
- Não lave nenhuma das peças do produto na máquina de lavar a loiça.
- Este aparelho destina-se unicamente à lavagem dos dentes, gengivas e língua.
- Mantenha sempre o higienizador UV fora do alcance das crianças.
- Pare de utilizar o higienizador UV se a lâmpada/LED UV permanecer acesa quando o higienizador UV está aberto. A luz UV pode ser prejudicial para os olhos e a pele humana.
- Utilize apenas o higienizador com a estrutura de proteção colocada.
- Não toque na lâmpada UV do higienizador UV enquanto esta estiver quente.
- Interrompa a utilização da cabeça de escovagem se esta apresentar cerdas esmagadas ou dobradas. Substitua a cabeça de escovagem de 3 em 3 meses ou mais cedo no caso de aparecerem sinais de desgaste.
- Evite o contacto direto com produtos que contenham óleos essenciais ou óleo de coco. Um contacto deste tipo pode resultar no deslocamento das cerdas.
- A altitude máxima de utilização reside nos 4500 metros.

AVISOS MÉDICOS

- Não utilize o aparelho e consulte o seu dentista/médico se ocorrer uma hemorragia excessiva após a utilização, se o sangramento continuar a ocorrer após 1 semana de utilização ou se sentir desconforto ou dor.

- Se tiver sido submetido a uma cirurgia oral ou das gengivas nos últimos 2 meses, consulte o seu dentista antes de utilizar este aparelho.
- Se tiver um pacemaker ou outro dispositivo implantado, consulte o seu médico ou o fabricante do dispositivo implantado antes da utilização.
- Se tiver problemas de saúde, consulte o seu médico antes de utilizar este aparelho.
- Este aparelho é um dispositivo de uso pessoal, pelo que não deve ser usado em vários pacientes em consultórios ou clínicas dentárias.

Instruções de segurança relativas às pilhas

- Este aparelho contém pilhas recarregáveis que só podem ser substituídas por técnicos qualificados.
- Utilize o produto apenas para o fim a que se destina. Leia cuidadosamente estas informações antes de utilizar o produto e os respetivos acessórios e baterias, e guarde-as para uma eventual consulta futura. Uma utilização indevida pode resultar em perigo ou lesões graves. Os acessórios fornecidos podem variar consoante os produtos.
- Utilize apenas acessórios e consumíveis originais da Philips. Utilize apenas uma unidade de alimentação amovível TCBxxxx (valores nominais de entrada: 100–240 V~; 50/60 Hz; 1,5 W), HX6100 (valores nominais de entrada: 100–240 V~; 50/60 Hz; 1,4 W), HX6110 (valores nominais de entrada: 100–240 V~; 50/60 Hz; 1,5 W), HX6160 (valores nominais de entrada: 100–240 V~; 50/60 Hz; 6 W), WAAxxxx (valores nominais de entrada: 100–240 V~; 50/60 Hz; 3,5 W).
- Mantenha o produto e as pilhas afastados de fonte de calor, e não os exponha à luz solar direta nem a altas temperaturas.
- Se o produto aquecer anormalmente ou emanar um odor desagradável, mudar de cor ou o tempo de carregamento for muito superior ao habitual, não utilize nem carregue o produto e contacte a Philips.
- Não coloque os produtos e as respetivas pilhas em fornos de micro-ondas ou placas de indução.

- Para impedir que as pilhas aqueçam ou libertem substâncias tóxicas ou perigosas, não abra, modifique, perfure, danifique ou desmonte o produto ou a bateria. Não cause curto-circuitos, não carregue excessivamente nem inverta a corrente das pilhas.
- Este aparelho contém baterias que não são substituíveis. Quando a bateria se esgotar, o aparelho deve ser eliminado em conformidade. Consulte a secção sobre reciclagem.
- Se as pilhas estiverem danificadas ou com fugas, evite o contacto com a pele ou os olhos. Caso isto ocorra, lave imediatamente com água e procure assistência médica.
- Quando manusear pilhas, certifique-se de que as suas mãos, o produto e as pilhas estão secos.
- Carregue e utilize o produto a uma temperatura entre 0 °C e 40 °C.
- Para evitar um curto-circuito acidental das pilhas após a respetiva remoção, evite o contacto dos respetivos terminais com objetos metálicos (por exemplo, moedas, ganchos de cabelo, anéis). Não envolva as pilhas em folhas de alumínio. Isole os terminais das pilhas ou coloque-as num saco de plástico antes de as descartar.
- Este aparelho contém uma pilha recarregável de íões de lítio. DEVE SER RECICLADA OU ELIMINADA ADEQUADAMENTE.

Condições de armazenamento e transporte

Temperatura entre -10 °C e 60 °C.

Campos electromagnéticos (CEM)

Este aparelho Philips cumpre todas as normas e regulamentos aplicáveis relativos à exposição a campos eletromagnéticos.

Diretiva sobre equipamento de rádio

A Philips declara, por este meio, que as escovas de dentes elétricas com tipo de equipamento de rádio (Bluetooth, NFC) estão em conformidade com a Diretiva 2014/53/UE.

- A interface de radiofrequência Bluetooth nos produtos aplicáveis funciona a 2,4 GHz.

- A máxima potência de saída transmitida pelo aparelho de Bluetooth é 3 dBm.
- A interface de radiofrequência NFC nos produtos aplicáveis funciona a 13,56 MHz.
- A máxima potência de RF transmitida pelo aparelho é 30,16 dBm.

O texto completo da declaração de conformidade da UE está disponível no seguinte endereço de Internet:

www.philips.com/support

Nota: As funcionalidades dos diferentes modelos podem variar. Alguns modelos poderão não estar equipados com Bluetooth ou NFC.

Parte da fonte de alimentação amovível: "xxxxxx" indica o número de modelo dos carregadores aprovados para utilização. (TCBxxxx, HX6100, HX6110, HX6160 ou WAAxxxx)

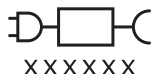

Este símbolo indica que é necessário ler as instruções de utilização antes de começar a utilizar o aparelho.

Utilização prevista

As escovas de dentes elétricas ProtectiveClean destinam-se a remover a placa e os resíduos alimentares dos dentes para reduzir a possibilidade de formação de cáries e melhorar e manter a saúde oral. As escovas de dentes elétricas ProtectiveClean destinam-se a utilização pessoal. A utilização por crianças deve ser efetuada sob a supervisão de um adulto.

A Philips Sonicare (Fig. 1)

- 1 Pega
- 2 Botão para ligar/desligar
- 3 Botão de modo
- 4 Indicador do modo

5 Alerta de substituição da cabeça da escova

6 Indicador de bateria

Acessórios:

7 Tampa da cabeça da escova

8 Cabeça(s) de escova inteligente(s)

9 Base de carga

10 Estojo de viagem

11 Higienizador UV e carregador

Nota: Os acessórios incluídos podem variar consoante o modelo adquirido.

Começar a usar o seu aparelho

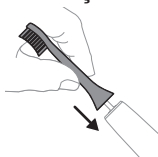

- 1 Alinhe a cabeça da escova de forma a que as cerdas estejam viradas para a parte da frente da pega.



- 2 Pressione firmemente a cabeça da escova contra o veio metálico, até encontrar resistência.

Nota: é normal ver um pequeno espaço entre a cabeça da escova e a pega.

Utilizar a escova de dentes Philips Sonicare

Se estiver a utilizar a escova de dentes Sonicare pela primeira vez, é normal sentir mais vibração do que quando utiliza uma escova de dentes não elétrica. É comum os utilizadores principiantes aplicarem demasiada pressão. Aplique apenas uma ligeira pressão e deixe a escova de dentes trabalhar por si. Siga as instruções de escovagem abaixo para conseguir a melhor experiência. Para ajudar na transição para a sua nova escova de dentes elétrica Sonicare, esta é fornecida com a função EasyStart ativada. Esta funcionalidade aumenta suavemente a potência durante as 14 primeiras escovagens para o ajudar a adaptar-se à escovagem com

uma escova de dentes Philips Sonicare.

Instruções de escovagem

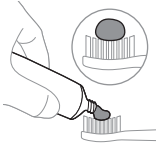

- 1 Molhe as cerdas e aplique uma pequena quantidade de pasta de dentes.

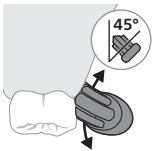

- 2 Coloque as cerdas da escova encostadas aos dentes num ângulo ligeiramente inclinado (45 graus), pressionando firmemente para que as cerdas alcancem a linha das gengivas ou ligeiramente abaixo da linha das gengivas.

Nota: Mantenha sempre o centro da escova em contacto com os dentes.

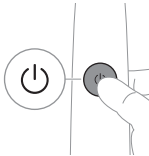

- 3 Prima o botão para ligar/desligar para ativar a Philips Sonicare.

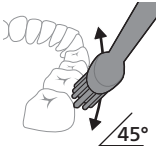

- 4 Mantenha as cerdas suavemente encostadas aos dentes e às gengivas. Escove os dentes com pequenos movimentos para trás e para a frente para que as cerdas alcancem a zona entre os dentes. Continue este movimento durante o ciclo de escovagem.

Nota: As cerdas devem abrir-se ligeiramente. Não recomendamos que utilize a escova elétrica para escovagem como se se tratasse de uma escova de dentes manual.

Nota: Se aplicar demasiada pressão, será alertado pela alteração da vibração da pega e pela intermitência em âmbar do indicador de substituição da cabeça da escova.

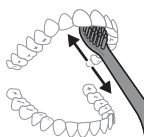

- 5 Para limpar as superfícies interiores dos dentes da frente, incline a pega da escova quase na vertical e faça várias rotações verticais de escovagem sobrepostas em cada dente.
- 6 Depois de concluir o ciclo de escovagem, pode escovar durante mais algum tempo a superfície dos dentes usada para mastigar e as áreas onde se formam manchas. Também pode escovar a língua, com a escova ligada ou desligada, como preferir.

Nota: A escova de dentes Philips Sonicare pode ser utilizada em aparelhos ortodônticos (as cabeças de escova desgastam-se mais rapidamente quando utilizadas em aparelhos ortodônticos) e restaurações dentárias (obturações, coroas, facetas), caso estejam devidamente fixos e não comprometidos.

QuadPacer







Para se certificar de que escova toda a boca uniformemente, divida a boca em 4 secções, utilizando a funcionalidade QuadPacer. A funcionalidade QuadPacer divide o tempo de escovagem em 4 segmentos iguais e indica quando deve passar para a área seguinte. Os segmentos são indicados através de uma breve pausa na vibração. A escova de dentes deixa de funcionar automaticamente no fim da sessão de escovagem.

Nota: É possível acrescentar tempo adicional quando utilizar os modos White ou Gum Care.

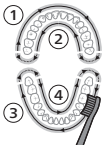
Modos

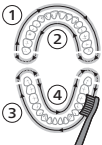
A sua escova de dentes elétrica está equipada com um máximo de 3 modos: Clean, White e Gum Care (apenas modelos específicos). Para mudar de modo, prima o botão de modo com a escova de dentes desligada.

	Clean	White	Gum Care
Vantagem	Para uma limpeza diária excepcional	Remove manchas na superfície	Massaja suavemente as gengivas
Total do tempo de escovagem	2 minutos	2 minutos e 30 segundos	3 minutos
Como escovar	Escovar cada segmento durante 30 segundos.	Escovar cada segmento durante 30 segundos	Escovar cada segmento durante 30 segundos
		 <p>e, em seguida, escovar os segmentos 5 e 6 durante 15 segundos cada para branquear e polir os dentes da frente.</p> 	 <p>e, em seguida, escovar os segmentos 5, 6, 7 e 8 durante 15 segundos cada para estimular e massajar suavemente as gengivas.</p> 

Tecnologia BrushSync



A tecnologia BrushSync permite que a cabeça da escova comunique com a pega através de um microchip. O símbolo  na parte inferior da cabeça da escova indica que esta está equipada com esta tecnologia.

A tecnologia BrushSync ativa as seguintes opções:

- Alerta de substituição da cabeça da escova

A Philips Sonicare oferece uma vasta gama de cabeças de escova inteligentes, com tecnologia BrushSync. Para explorar a nossa gama completa de cabeças de escova de dentes e encontrar a ideal para si, acesse a

www.philips.com/toothbrush-heads e obtenha mais informações.

Funcionalidades

- Feedback do sensor de pressão
- QuadPacer
- Alerta de substituição da cabeça da escova
- EasyStart
- SmarTimer

Feedback do sensor de pressão

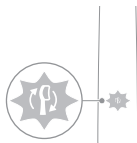

A escova de dentes Sonicare mede a pressão que o utilizador exerce durante a escovagem a fim de evitar lesões nas gengivas e nos dentes.

Se aplicar uma pressão excessiva, a vibração da pega altera-se e o ícone de alerta de substituição da cabeça da escova acende de forma intermitente em âmbar até que a pressão seja reduzida.

Nota: O produto é vendido com o Sensor de pressão ativado. Para desativar esta funcionalidade (consultar «Ativar ou desativar funcionalidades»).

QuadPacer

O QuadPacer é um temporizador que ajuda a escovar a boca de maneira uniforme dividindo-a em 4 secções.

Alerta de substituição da cabeça da escova

A Philips Sonicare está equipada com tecnologia BrushSync, que controla o desgaste da cabeça da escova.

Nota: Esta funcionalidade apenas funciona com cabeças de escova inteligentes Philips Sonicare com tecnologia BrushSync.

- 1 Ao colocar uma nova cabeça de escova inteligente pela primeira vez, a pega reconhece que tem uma cabeça de escova Philips com tecnologia BrushSync e começa a controlar o desgaste da cabeça de escova.
- 2 Com o passar do tempo, em função da pressão aplicada e do tempo total de utilização, a pega controla o desgaste da cabeça de escova para determinar o momento ideal para a substituição da mesma. Esta funcionalidade garante a melhor limpeza e o melhor cuidado dos seus dentes.
- 3 Quando a luz de alerta de substituição da cabeça da escova acender a cor âmbar, é altura de substituir a cabeça da escova.

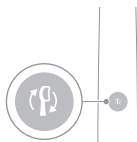

Todas as cabeças de escova inteligentes são fornecidas com a funcionalidade de alerta de substituição da cabeça da escova ativada. Para desativar o alerta de substituição da cabeça da escova, consulte "Ativar ou desativar funcionalidades".

EasyStart

Este modelo da Philips Sonicare é fornecido com a funcionalidade EasyStart ativada. A funcionalidade EasyStart aumenta gradualmente a potência durante as 14 primeiras escovagens para o ajudar a habituar-se a escovar com a Philips Sonicare.

Limitação de responsabilidade

Quando a escova de dentes Philips Sonicare for utilizada em estudos clínicos, deve ser utilizada no modo Clean em alta intensidade, com a pega completamente carregada e a funcionalidade EasyStart desativada.

Para desativar a funcionalidade EasyStart (consultar «Ativar ou desativar funcionalidades»).

SmarTimer

O SmarTimer indica que o ciclo de escovagem está completo ao desligar automaticamente a escova de dentes no final do ciclo de escovagem.

Os profissionais de saúde dentária recomendam uma escovagem de pelo menos 2 minutos, duas vezes por dia.

Nota: Se premir o botão para ligar/desligar depois de ter iniciado o ciclo de escovagem, a escova de dentes é colocada em pausa. Depois de uma pausa de 30 segundos, o SmarTimer é reiniciado.

Ativar ou desativar funcionalidades

Pode ativar ou desativar as seguintes funções da escova de dentes:

- EasyStart
- Alerta de substituição da cabeça da escova
- Feedback do sensor de pressão

Nota: Apenas pode ativar ou desativar o alerta de substituição da cabeça da escova quando estiver colocada na pega uma cabeça de escova inteligente.

Passo 1: Coloque a pega no suporte de carregamento com este ligado à corrente.



Passo 2: Prima sem soltar o botão para ligar/desligar:

EasyStart	Alerta de substituição da cabeça da escova	Feedback do sensor de pressão
Até 3 segundos	Até 5 segundos	Até 7 segundos
↓	↓	↓
Passo 3: Solte o botão para ligar/desligar quando ouvir:		
1 bipe	1 bipe e, depois, 2 bipes	1 bipe, 2 bipes e, depois, 3 bipes
↓	↓	↓



Se vir a luz indicadora da bateria e a luz de alerta de substituição da cabeça da escova a piscar a cor verde 2 vezes e ouvir 3 sons de tonalidade crescente, a função foi ativada.

OU



Se vir a luz indicadora da bateria e a luz de alerta de substituição da cabeça da escova a piscar a cor âmbar 1 vez e ouvir 3 sons de tonalidade decrescente, a funcionalidade foi desativada.

Higienizador UV

Nota: Os acessórios incluídos podem variar consoante o modelo adquirido.

Com o higienizador UV, pode limpar a cabeça de escovagem após cada utilização.

Desligue o higienizador, pare a sua utilização e ligue para o Apoio ao Cliente, se:

- a lâmpada UV permanecer acesa quando a porta está aberta;
- a janela estiver partida ou não se encontrar no higienizador;
- o higienizador libertar fumo ou um cheiro a queimado enquanto está em funcionamento.

Nota: A luz UV pode ser prejudicial para os olhos e a pele humana. Este dispositivo deve ser mantido sempre fora do alcance das crianças.

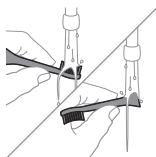

- 1 Depois da escovagem, enxagúe a cabeça da escova e sacuda o excesso de água.

Advertência: Certifique-se de que a tampa da cabeça de escova não se encontra na cabeça de escova quando esta estiver a ser limpa no higienizador.

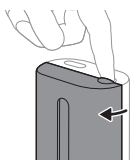

- 2 Coloque um dedo na reentrância da porta, na parte superior do higienizador e abra a porta.

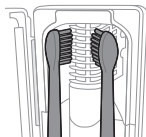

- 3 Coloque a cabeça de escovagem num dos 2 encaixes no higienizador com as cerdas voltadas para a lâmpada.

Nota: Limpe apenas cabeças da escova de encaixe da Philips Sonicare no higienizador.

Nota: Não limpe cabeças de escovagem Philips Sonicare for Kids no higienizador.

- 4 Certifique-se de que o higienizador está ligado a uma tomada eléctrica funcional com a voltagem correcta.

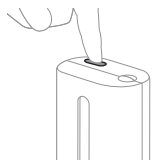

- 5** Feche a porta e prima o botão verde de ligar/desligar uma vez para seleccionar o ciclo de limpeza UV.

Nota: Apenas é possível ligar o higienizador se a porta estiver corretamente fechada.

Nota: O funcionamento do higienizador é interrompido se abrir a porta durante o ciclo do higienizador.

Nota: O ciclo do higienizador dura aproximadamente 10 minutos e, em seguida, desliga-se automaticamente.

O higienizador está em funcionamento quando a luz brilha através da janela.

Carregamento e estado da bateria

A escova de dentes Philips Sonicare é concebida para proporcionar, pelo menos, 28 sessões de escovagem, com uma duração de 2 minutos por sessão (14 dias, caso seja utilizada duas vezes por dia), com a bateria completamente carregada. O indicador da bateria mostra o estado da bateria quando termina a sessão de escovagem de 2 minutos, quando coloca a escova de dentes em pausa ou enquanto está a carregar.

Nota: O carregamento completo da bateria antes da primeira utilização pode demorar até 24 horas, mas a escova de dentes Philips Sonicare pode ser utilizada antes de estar completamente carregada.

Carregamento

Carregamento com carregador ou com o higienizador UV

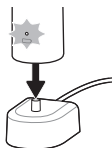

- Ligue o carregador ou o higienizador a uma tomada elétrica.
- Coloque a pega no carregador ou no higienizador.
 - A pega emite 2 sinais sonoros breves para confirmar que foi devidamente colocada.
 - A luz intermitente do indicador da bateria indica que a escova está a carregar.
 - Quando a bateria estiver completamente carregada, o indicador da bateria acende uma luz verde durante 30 segundos, apagando-a de seguida.

Estado da bateria

Estado da bateria (pega no carregador ligado à corrente)

Quando a pega é colocada no carregador, o indicador da bateria mostra o nível da mesma.

Estado da bateria	Indicador da bateria
Carregamento	Verde intermitente
Completa	Verde fixo durante 30 segundos e, depois, apaga-se

Estado da bateria (quando a pega não está colocada no carregador)

Quando a escova de dentes está ativa, o indicador da bateria na parte inferior da pega mostra o nível da bateria.

Estado da bateria	Indicador da bateria	Som
Completa	Verde fixo	-
Parcialmente completa	Verde intermitente	-
Baixa	Âmbar intermitente	A pega emite 3 sinais sonoros após a escovagem
Esgotada	Âmbar intermitente	A pega emite 2 conjuntos de 5 sinais sonoros após a escovagem

Nota: Para poupar energia, o indicador da bateria apaga-se quando não estiver em utilização.

Nota: Quando a bateria está completamente vazia, a escova de dentes desliga-se. Coloque a escova de dentes no carregador para a carregar.

Nota: Para manter a bateria sempre completamente carregada, pode colocar a escova de dentes no carregador quando não estiver a ser utilizada.

Limpeza

Pega da escova de dentes

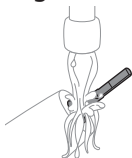

- 1 Retire a cabeça da escova e enxague a extremidade metálica com água morna. Certifique-se de que remove todos os resíduos de pasta de dentes.

Atenção: Não pressione o vedante de borracha na extremidade metálica com objetos afiados pois pode danificá-lo.

- 2 Limpe a superfície da pega com um pano húmido.

Nota: Não bata com a pega no lava-loiça para remover o excesso de água.

Cabeça da escova

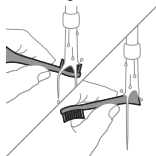

- 1 Enxague a cabeça da escova e as cerdas após cada utilização.
- 2 Retire a cabeça da escova da pega e enxague a ligação da cabeça da escova com água morna pelo menos uma vez por semana. Enxague a tampa de proteção sempre que for necessário.

Carregador

- 1 Desligue sempre o aparelho da corrente antes de o limpar.
- 2 Limpe a superfície do carregador com um pano húmido.

Estojo de viagem

Enxague com água morna e utilize um pano húmido para limpar o interior do estojo de viagem.

Limpar o higienizador

Aviso: Não mergulhe o higienizador em água, nem o enxague em água corrente.

Aviso: Não limpe o higienizador enquanto a lâmpada UV estiver quente.

Para o máximo de eficácia, recomendamos a limpeza semanal do higienizador.

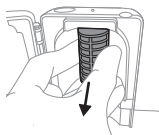
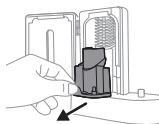

- 1 Desligue o higienizador.
- 2 Puxe o tabuleiro de recolha de pingos para fora. Enxague o tabuleiro de recolha de pingos e limpe-o com um pano húmido.
- 3 Limpe todas as superfícies interiores com um pano húmido.
- 4 Retire a estrutura de proteção em frente à lâmpada UV.

Para remover a estrutura, segure nas extremidades junto aos encaixes, aperte suavemente e puxe a estrutura de proteção para fora.

- 5 Retire a lâmpada UV. Para retirar a lâmpada, agarre-a e puxe-a para fora da abraçadeira metálica.
- 6 Limpe a estrutura de protecção e a lâmpada UV com um pano húmido.
- 7 Volte a colocar a lâmpada UV. Para voltar a colocar a lâmpada, alinhe a base da lâmpada com a abraçadeira metálica e empurre-a para o sítio.
- 8 Volte a colocar a estrutura de protecção. Para voltar a colocar a estrutura, alinhe os pinos da grelha com as ranhuras na superfície refletora, junto da lâmpada UV. Empurre a estrutura contra as ranhuras no higienizador.
- 9 Volte a colocar o tabuleiro de recolha de pingos no higienizador UV.
- 10 Após a limpeza, certifique-se de que o higienizador está completamente seco antes de o voltar a ligar à corrente.

Arrumação

Se não pretender utilizar o produto por um longo período de tempo, desligue-o da tomada elétrica, limpe-o e guarde-o num local fresco e seco, afastado da luz solar direta.

Substituição

Substitua as cabeças da escova Philips Sonicare a cada 3 meses para obter os melhores resultados. Utilize apenas as cabeças de escovagem de substituição Philips Sonicare.

Localizar o número do modelo

Procure o número do modelo (HX64XX, HX68XX) na parte inferior da pega da escova de dentes Philips Sonicare.

Garantia e assistência

Se precisar de informações ou assistência, visite www.philips.com/support ou leia o folheto da garantia internacional.

Exclusões da garantia

A garantia não cobre o seguinte:

- Acessórios para a boca, incluindo cabeças de escova e bocais.
- Danos causados pela utilização de peças de substituição ou cabeças de escova não autorizadas.
- Danos causados por utilização indevida, abuso, negligência, alterações ou reparação não autorizada.
- Desgaste normal, incluindo falhas, riscos, erosão, descoloração ou desvanecimento.
- Lâmpada UV.

Reciclagem



- Este símbolo significa que os produtos elétricos e as pilhas não devem ser eliminados juntamente com os resíduos domésticos comuns.
- Cumpra as regras nacionais de recolha seletiva de produtos elétricos e pilhas.
- A lâmpada UV do higienizador contém mercúrio. Não elimine a lâmpada UV juntamente com os resíduos domésticos comuns no final da sua vida útil. Entregue-a num ponto de recolha oficial de pilhas para reciclagem.

- É possível encontrar informações sobre as substâncias REACH contidas em produtos Philips em www.philips.com/REACH

Retirar a bateria recarregável

A bateria recarregável incorporada deve ser removida por um profissional qualificado ao eliminar o produto. As instruções para a remoção de baterias recarregáveis incorporadas podem ser encontradas em <https://www.philips.pt/c-m/atendimento-ao-consumidor>.

Retirar a bateria recarregável

Para retirar a bateria recarregável, necessita de uma toalha ou pano, um martelo e uma chave de fendas padrão. Respeite as precauções básicas de segurança quando realizar o procedimento descrito em baixo.

- 1 Para descarregar totalmente a bateria recarregável, retire a pega do carregador, ligue a escova de dentes e mantenha-a em funcionamento até parar. Repita este passo até não conseguir ligar a escova de dentes.
- 2 Remova e deite fora a cabeça da escova. Cubra toda a pega com uma toalha ou um pano.
- 3 Segure a parte superior da pega com uma mão e bata na estrutura da pega, cerca de 1 cm acima da extremidade inferior. Bata firmemente com um martelo nos 4 lados para ejetar a tampa inferior.

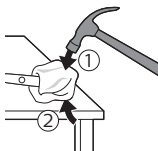

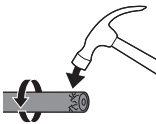

Nota: poderá ter de bater na extremidade várias vezes para quebrar as ligações de encaixe internas.

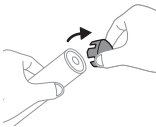

- 4 Retire a tampa inferior da pega da escova de dentes. Se a tampa inferior não se soltar facilmente da estrutura, repita o passo 3 até a tampa inferior ser libertada.

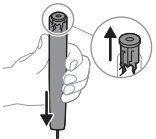

- 5 Segurando a pega voltada ao contrário, pressione o veio sobre uma superfície dura. Se os componentes interiores não se soltarem facilmente da estrutura, repita o passo 3 até os componentes interiores se libertarem.

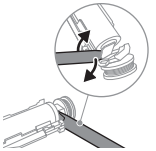

- 6 Insira a chave de fendas entre a bateria e a estrutura preta na parte inferior dos componentes internos. Em seguida, incline a chave na direção oposta à bateria para quebrar a parte inferior da estrutura preta.

- 7 Introduza a chave de fendas entre a parte inferior da bateria e a estrutura preta para quebrar a patilha metálica que liga a bateria à placa de circuito impresso verde. Isto irá soltar a parte inferior da bateria da estrutura.

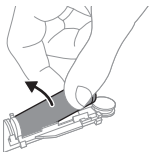

- 8 Agarre a bateria e puxe-a para fora dos componentes internos para quebrar a segunda patilha metálica da bateria.

Atenção: esteja atento aos rebordos afiados das patilhas da bateria, para evitar ferir os seus dedos.

- 9 Cubra os contactos da bateria com fita para evitar qualquer curto-circuito devido a carga residual da bateria.



A bateria recarregável pode agora ser reciclada e o produto restante pode ser eliminado corretamente.

Nota: no final da vida útil do aparelho, não o elimine com os resíduos habituais; deposite-o num ponto de reciclagem oficial. Ao fazê-lo, ajuda a preservar o ambiente.

Introducere

Bine ați venit în familia Philips Sonicare!
Această periută de dinți vă oferă o capacitate superioară de îndepărtare a plăcii bacteriene, dinți mai albi și gingii mai sănătoase. Prin folosirea combinației Sonicare dintre tehnologia sonică delicată și caracteristicile dezvoltate și testate în mediu clinic, puteți avea încredere că beneficiați de fiecare dată de cea mai bună curățare. Asistență suplimentară și formularul de înregistrare a produsului sunt disponibile la adresa:
www.philips.com/support

Informații importante privind siguranța

Utilizați produsul numai în scopul pentru care a fost creat. Citiți cu atenție aceste informații importante înainte de a utiliza produsul împreună cu bateriile și accesoriile sale și păstrați-le pentru consultare ulterioară. Utilizarea greșită poate genera pericole sau provoca vătămări grave.

Avertismente

- Feriți încărcătorul, tocul de transport și sterilizatorul UV de contactul cu apa.
- După curățare, asigurați-vă că încărcătorul, tocul de transport și sterilizatorul UV sunt complet uscate înainte de a le conecta la priză.
- Acest aparat poate fi utilizat de către copii și persoane care au capacități fizice, mentale sau senzoriale reduse sau sunt lipsite de experiență și cunoștințe, dacă sunt supravegheate sau au fost instruite cu privire la utilizarea în condiții de siguranță a aparatului și înțeleg pericolele pe care le prezintă. Procesele de curățare și întreținere de către utilizator nu trebuie realizate de către copii fără a fi supravegheați.
- Nu permiteți copiilor să se joace cu aparatul.
- Utilizați numai accesorii sau consumabile Philips originale. Dacă este furnizat, utilizați numai cablul USB și unitatea de alimentare USB originale.

- Acest aparat nu conține piese care pot fi reparate de utilizator. Dacă aparatul este deteriorat, opriți utilizarea și contactați Centrul de asistență pentru clienți din țara dvs (consultați „Garanție și asistență”).
- Dacă cablul USB sau unitatea de alimentare prin USB se deteriorează, opriți utilizarea.
- Nu utilizați încărcătorul, tocul de transport și/sau sterilizatorul UV în aer liber sau în apropierea suprafețelor încălzite.
- Nu spălați nicio parte componentă a produsului în mașina de spălat vase.
- Acest aparat a fost conceput doar pentru curățarea dinților, gingiilor și limbii.
- Nu lăsați niciodată sterilizatorul UV la îndemâna copiilor.
- Opriți utilizarea sterilizatorului UV dacă LED-ul/becul UV rămâne pornit atunci când sterilizatorul UV este deschis. Lumina UV poate fi dăunătoare pentru ochi și piele.
- Utilizați sterilizatorul numai cu ecranul de protecție pe poziție.
- Nu atingeți becul UV al sterilizatorului UV atunci când este fierbinte.
- Întrerupeți utilizarea unui cap de periere dacă prezintă peri deformați sau îndoșiți. Înlocuiți capul de periere la fiecare 3 luni sau mai des dacă apar indicii de uzură.
- Evitați contactul direct cu produse care conțin uleiuri esențiale sau ulei de cocos. Contactul poate conduce la dislocarea perilor.
- Altitudinea maximă de utilizare este de 4.500 de metri.

AVERTISMENTE MEDICALE

- Opriți utilizarea aparatului și consultați stomatologul/medicul dacă apar sângerări excesive după utilizare, dacă sângerarea continuă să apară după 1 săptămână de utilizare sau dacă prezentați disconfort sau durere.
- Dacă ați suferit intervenții chirurgicale la gingii sau în cavitatea bucală în ultimele 2 luni, consultați medicul stomatolog înainte de a utiliza acest aparat.

- Dacă aveți un stimulator cardiac sau alte dispozitive implantate, contactați medicul sau producătorul dispozitivului implantat, înainte de utilizare.
- Dacă aveți probleme medicale, consultați medicul înainte de a utiliza acest aparat.
- Acest aparat este un dispozitiv de îngrijire personală și nu este conceput pentru a fi utilizat de mai mulți pacienți într-un cabinet dentar sau o instituție de stomatologie.

Instrucțiuni de siguranță privind bateriile

- Acest aparat conține baterii care pot fi îndepărtate numai de către persoane calificate.
- Utilizați produsul numai în scopul pentru care a fost creat. Citiți cu atenție aceste informații înainte de a utiliza produsul împreună cu bateriile și accesoriile sale și păstrați-le pentru consultare ulterioară. Utilizarea greșită poate genera pericole sau provoca vătămări grave. Accesoriile furnizate pot varia pentru produse diferite.
- Utilizați numai accesorii și consumabile Philips originale. Utilizați numai unitatea de alimentare detașabilă TCBxxxx (valori de intrare nominale: 100 – 240 V~; 50/60 Hz; 1,5 W), HX6100 (valori de intrare nominale: 100 – 240 V~; 50/60 Hz; 1,4 W), HX6110 (valori de intrare nominale: 100 – 240 V~; 50/60 Hz; 1,5 W), HX6160 (valori de intrare nominale: 100 – 240 V~; 50/60 Hz; 6 W), WAAxxxx (valori de intrare nominale: 100 – 240 V~; 50/60 Hz; 3,5 W).
- Păstrați produsul și bateriile la distanță de foc și nu le expuneți la lumina directă a soarelui sau la temperaturi ridicate.
- Dacă produsul se încălzește în mod anormal, emană un miros anormal, își schimbă culoarea sau dacă încărcarea sa durează mai mult decât de obicei, încetați utilizarea și încărcarea produsului și contactați Philips.
- Nu așezați produsele și bateriile acestora în cuptoare cu microunde sau pe mașinile de gătit cu inducție.

- Pentru a preveni încălzirea bateriilor sau eliberarea de substanțe toxice sau periculoase, nu deschideți, nu modificați, nu perforați, nu deteriorați și nu dezamblați produsul sau bateria. Nu scurtcircuitați, nu supraîncărcați și nu încărcați invers bateriile.
- Acest aparat conține baterii care nu se pot înlocui. Când bateria a ajuns la sfârșitul duratei de utilizare, aparatul trebuie eliminat corespunzător, consultați secțiunea referitoare la reciclare.
- Dacă bateriile sunt deteriorate sau prezintă scurgeri, evitați contactul cu pielea sau cu ochii. Dacă se întâmplă acest lucru, clătiți bine cu apă imediat și solicitați asistență medicală.
- Atunci când manipulați baterii, asigurați-vă că mâinile dvs., produsul și bateriile sunt uscate.
- Încărcați și utilizați produsul la o temperatură cuprinsă între 0 °C și 40 °C.
- Pentru a evita scurtcircuitarea accidentală a bateriilor după îndepărtare, nu permiteți fișelor bateriilor să intre în contact cu obiecte metalice (de exemplu: monede, agrafe, inele). Nu înfășurați bateriile în folie din aluminiu. Acoperiți cu bandă adezivă fișele bateriilor sau introduceți bateriile într-o pungă din plastic înainte de a le elimina.
- Acest dispozitiv conține o celulă reîncărcabilă cu litiu ion. **TREBUIE REICLATĂ SAU ELIMINATĂ ÎN MOD CORESPUNZĂTOR.**

Condiții de depozitare și transport

Temperatură cuprinsă între -10 °C și 60 °C.

Câmpuri electromagnetice (EMF)

Acest aparat Philips respectă toate standardele și reglementările aplicabile privind expunerea la câmpuri electromagnetice.

Directiva privind echipamente radio

Prin prezenta, Philips declară că periutele de dinți electrice cu tip de echipare radio (Bluetooth, NFC) sunt în conformitate cu Directiva 2014/53/UE.

- Interfața cu radiofrecvențe Bluetooth din produsele aplicabile funcționează la 2,4 GHz.

- Puterea maximă transmisă de aparatul Bluetooth este de 3 dBm.
- Interfața cu radiofrecvențe NFC în produsele aplicabile funcționează la 13,56 MHz.
- Puterea maximă RF transmisă de aparat este de 30,16 dBm.

Textul complet al declarației de conformitate UE este disponibil la următoarea adresă de internet:

www.philips.com/support

Notă: Caracteristicile diferitelor modele pot varia. Este posibil ca unele modele să nu fie echipate cu Bluetooth sau NFC.

Piesă sursă de alimentare detașabilă: „xxxxxx” indică numărul de model al încărcătoarelor aprobate, care urmează să fie utilizate. (TCBxxxx, HX6100, HX6110, HX6160 sau WAAxxxx)

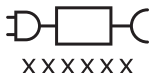

Acest simbol înseamnă că trebuie să citiți instrucțiunile de utilizare înainte de a folosi aparatul.

Domeniu de utilizare

Periuțele de dinți electrice ProtectiveClean sunt destinate îndepărtării resturilor alimentare și a plăcii bacteriene aderente de pe dinți pentru a reduce apariția cariilor, precum și pentru a îmbunătăți și menține sănătatea orală. Periuțele de dinți electrice ProtectiveClean sunt destinate utilizării personale. Utilizarea de către copii trebuie să fie supravegheată de către adulți.

Periuța dvs. Philips Sonicare (Fig 1.)

- 1 Mâner
- 2 Buton de pornire/oprire
- 3 Buton pentru mod
- 4 Indicator pentru mod

5 Memento de înlocuire a capului de periere

6 Indicator pentru baterie

Accesorii:

7 Capac cap de periere

8 Capete de periere inteligente

9 Bază de încărcare

10 Toc de transport

11 Încărcător și sterilizator UV

Notă: Accesoriile incluse pot varia în funcție de modelul achiziționat.

Primii pași

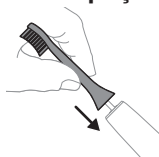

- 1 Aliniați capul de periere astfel încât perii să fie îndreptați în aceeași direcție ca și partea din față a mânerului.



- 2 Apăsați ferm capul de periere pe axul metalic al mânerului până la maximum.

Notă: Este normal să existe un mic spațiu între capul de periere și periuță.

Utilizarea periuței de dinți Philips Sonicare

Dacă folosiți periuța de dinți Sonicare pentru prima dată, este normal să simțiți vibrații mai puternice, comparativ cu periuța neelectrică. Se întâmplă frecvent ca utilizatorii care folosesc pentru prima dată o astfel de periuță să aplice o presiune prea mare. Aplicați o presiune ușoară și lăsați periuța să se ocupe de periere pentru dvs. Urmați instrucțiunile de periere de mai jos pentru o experiență optimă. Pentru a facilita tranziția la noua periuță electrică Sonicare, aceasta este livrată cu funcția EasyStart activată. Această funcție crește ușor puterea pe parcursul primelor 14 perieri, pentru a vă permite să vă obișnuiți treptat cu periuța de dinți Philips Sonicare.

Instrucțiuni de periaj

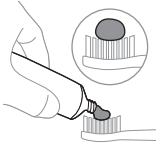

- 1 Udați perii și aplicați o cantitate mică de pastă de dinți.

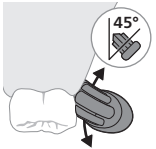

- 2 Așezați perii periutei de dinți pe dinți, ușor înclinați (45 de grade), apăsând ferm pentru ca perii să poată ajunge la linia gingiilor sau ușor sub linia gingiilor.

Notă: Menține centrul periei în contact cu dinții în permanentă.

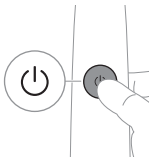

- 3 Apăsăți butonul de pornire/oprire pentru a porni periuta de dinți Philips Sonicare.

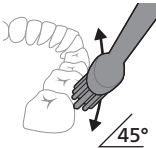

- 4 Mențineți perii în contact ușor cu dinții și linia gingiilor. Periați dinții cu o ușoară mișcare înainte și înapoi astfel încât perii să pătrundă între dinți. Continuați această mișcare pe durata întregului ciclu de periere.

Notă: Perii trebuie să fie puțin curbați. Nu se recomandă să frecăți dinții, așa cum procedați în cazul periutei manuale.

Notă: Dacă aplicați prea multă presiune, veți fi avertizat(ă) printr-o schimbare a vibrațiilor periutei, iar indicatorul de reamintire pentru înlocuirea capului de periere va clipi în culoarea galbenă.

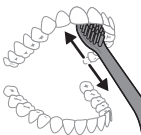

- 5 Pentru a curăța suprafețele interioare ale dinților din față, înclinați periuta în poziție semi-verticală și efectuați mai multe mișcări de periere suprapuse, verticale, pe fiecare dinte.

- 6 După ce ați finalizat ciclul de periere, puteți petrece un timp suplimentar perind suprafețele de mestecare ale dinților dvs. și zonele în care petele apar. De asemenea, vă puteți peria limba, cu periuța de dinți pornită sau oprită, după cum preferați.

Notă: Periuța de dinți Philips Sonicare poate fi utilizată în siguranță pe aparate dentare (capetele de periere se uzează mai devreme atunci când sunt utilizate pe un aparat dentar) și pe restaurări dentare (plombe, coroane, fațete dentare), dacă acestea sunt corect fixate și nu sunt compromise.

QuadPacer







Pentru a vă asigura că periați uniform întreaga dantură, împărțiți gura în 4 secțiuni utilizând caracteristica QuadPacer. QuadPacer împarte timpul de periere în 4 intervale egale și indică momentul în care trebuie să treceți la zona următoare. Intervalele sunt indicate cu o scurtă pauză a vibrațiilor. Periuța de dinți se oprește automat la finalul sesiunii de periere.

Notă: Atunci când utilizați modurile White sau Gum Care poate fi adăugat un timp suplimentar.

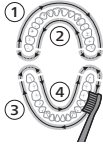
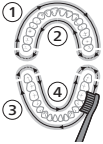
Moduri

Periuța de dinți electrică este dotată cu până la 3 moduri: Clean, White și Gum Care (numai modele specifice). Pentru a schimba modurile, apăsați butonul de mod în timp ce periuța de dinți este oprită.

	Clean	White	Gum Care
Avantaj	Pentru o curățare de zi cu zi excepțională	Îndepărtează petele de suprafață	Masează ușor gingiile
Timp total de periere	2 minute	2 minute și 30 de secunde	3 minute
Cum să te periezi	Periați fiecare segment timp de 30 de secunde.	Periați fiecare segment timp de 30 de secunde, apoi periați segmentele 5 și 6 timp de 15 secunde fiecare, pentru albirea și lustruirea dinților din față.	Periați fiecare segment timp de 30 de secunde, apoi periați segmentele 5, 6, 7 și 8 timp de 15 secunde fiecare, pentru a stimula și masa ușor gingiile.
			
			

Tehnologia BrushSync



Tehnologia BrushSync permite capului de periere să comunice cu perișta prin intermediul unui microcip. Simbolul  din partea inferioară a capului de periere indică faptul că este echipat cu această tehnologie.

Tehnologia BrushSync permite:

- Memento de înlocuire a capului de periere
- Philips Sonicare oferă o gamă largă de capete de periere inteligente, dotate cu tehnologia BrushSync. Pentru a explora gama completă de capete de periere pentru

periuța de dinți și pentru a găsi capul de periere care vi se potrivește, accesați www.philips.com/toothbrush-heads pentru informații suplimentare.

Caracteristici

- Feedback senzor de presiune
- Quadpacer
- Memento de înlocuire a capului de periere
- EasyStart
- SmarTimer

Feedback senzor de presiune

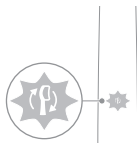

Periuța dvs. de dinți Sonicare măsoară presiunea pe care o aplicați în timpul perierii, pentru a preveni deteriorarea gingiilor și a dinților.

Dacă aplicați o presiune excesivă, periuța își schimbă vibrațiile, iar pictograma pentru înlocuirea capului de periere clipește în culoarea galbenă până când reduceți presiunea.

Notă: Produsul este livrat cu senzorul de presiune activat. Pentru a dezactiva această caracteristică (consultați „Activarea sau dezactivarea caracteristicilor”).

Quadpacer

QuadPacer este un cronometru de interval vă ajută să vă periați uniform toți dinții, prin împărțirea gurii în 4 secțiuni.

Memento de înlocuire a capului de periere

Periuța dvs. de dinți Philips Sonicare este dotată cu tehnologia BrushSync care monitorizează uzura capului de periere.

Notă: Această caracteristică funcționează numai cu capetele de periere inteligente Philips Sonicare cu tehnologie BrushSync.

- 1 Atunci când atașați un cap de periere inteligent nou pentru prima dată, periuța recunoaște că acesta este un cap de periere Philips cu tehnologie BrushSync și începe urmărirea uzurii capului de periere.

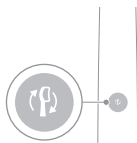

- 2 În timp, în funcție de presiunea pe care o aplicați și de timpul total de utilizare a capului de periere, periuța monitorizează uzura capului de periere pentru a determina momentul optim pentru înlocuirea acestuia. Această caracteristică garantează cea mai bună curățare și îngrijire a dinților.
- 3 Atunci când indicatorul de reamintire pentru înlocuirea capului de periere se aprinde în culoarea galbenă, trebuie să înlocuiți capul de periere.

Toate capetele de periere inteligente sunt livrate cu funcția de reamintire pentru înlocuirea capului de periere activată. Pentru a dezactiva memento-ul de înlocuire a capului de periere, consultați „Activarea sau dezactivarea caracteristicilor”.

EasyStart

Acest model Philips Sonicare este livrat cu caracteristica EasyStart activată. Caracteristica EasyStart crește ușor puterea pe parcursul primelor 14 periuri pentru a vă permite să vă obișnuiți cu perierea cu Philips Sonicare.

Precizare

Atunci când periuța Philips Sonicare este utilizată în studii clinice, trebuie să fie în mod Clean, la intensitate ridicată, cu periuța complet încărcată și caracteristica EasyStart dezactivată.

Pentru a dezactiva EasyStart (consultați „Activarea sau dezactivarea caracteristicilor”).

SmarTimer

Funcția SmarTimer indică faptul că ciclul de periere este finalizat, prin oprirea automată a periutei de dinți la sfârșitul ciclului de periere.

Medicii stomatologi vă recomandă să vă periați dinții timp de cel puțin 2 minute, de două ori pe zi.

Notă: Dacă apăsați butonul de pornire/oprire după pornirea ciclului de periere, periuța de dinți face o pauză. După o pauză de 30 de secunde, cronometrul SmarTimer se resetează.

Activarea sau dezactivarea caracteristicilor

Puteți activa sau dezactiva următoarele caracteristici ale periuței dvs. de dinți.

- EasyStart
- Memento de înlocuire a capului de periere
- Feedback senzor de presiune

Notă: Puteți activa sau dezactiva reamintirea pentru înlocuirea capului de periere numai atunci când un cap de periere inteligent este instalat pe mâner.

Pasul 1: Așezați periuța pe suportul de încărcare conectat.

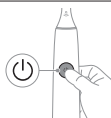

Pasul 2: Apăsați și mențineți apăsat butonul de pornire/oprire pentru:

EasyStart	Memento de înlocuire a capului de periere	Feedback senzor de presiune
Până la 3 secunde	Până la 5 secunde	Până la 7 secunde
↓	↓	↓
Pasul 3: Eliberați butonul de pornire/oprire atunci când auziți:		
1 semnal sonor	1 semnal sonor, apoi 2 semnale sonore	1 semnal sonor, 2 semnale sonore, apoi 3 semnale sonore
↓	↓	↓

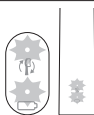

Dacă vedeți că indicatorul bateriei și mementoul de înlocuire a capului de periere clipesc cu verde de 2 ori și auziți 3 tonuri de la jos la înalt, atunci funcția a fost activată.



Dacă vedeți că indicatorul bateriei și mementoul de înlocuire a capului de periere clipesc cu galben o (1) dată și auziți 3 tonuri de la înalt la jos, atunci funcția a fost dezactivată.

Sterilizator UV

Notă: Accesoriile incluse pot varia în funcție de modelul achiziționat.

Cu sterilizatorul UV puteți curăța capul de periere după fiecare utilizare.

Deconectați sterilizatorul, nu îl folosiți și contactați

Centrul de asistență pentru clienți dacă:

- Becul cu lumină UV rămâne pornit atunci când ușa este deschisă.
- Geamul este spart sau lipsește din sterilizator.
- Sterilizatorul scoate fum sau un miros de ars în timpul funcționării.

Notă: Lumina UV poate fi dăunătoare pentru ochi și piele. Acest dispozitiv nu trebuie lăsat la îndemâna copiilor niciodată.

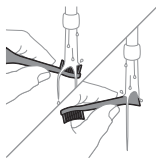

- 1 După periere, clătiți capul de periere și scuturați apa în exces.

Avertisment: Asigurați-vă că capacul nu se află pe capul de periere atunci când este curățat în sterilizator.

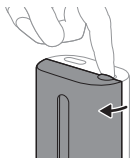

- 2 Așezați degetul în fanta ușii din partea superioară a sterilizatorului și deschideți ușa.

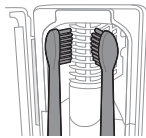

- 3 Așezați capul de periere pe una dintre cele 2 cleme ale sterilizatorului cu periile cu fața spre bec.

Notă: Curățați doar capete de periere Philips Sonicare cu aplicare rapidă în sterilizator.

Notă: Nu curățați capetele de periere Philips Sonicare for Kids în sterilizator.

- 4 Asigurați-vă că sterilizatorul este conectat la o priză de perete cu tensiune adecvată.

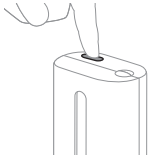

- 5** Închide ușa și apasă butonul de pornit/oprit verde pentru a selecta ciclul de curățare cu UV.

Notă: Puteți porni sterilizatorul doar dacă ușa este închisă corespunzător.

Notă: Sterilizatorul se oprește dacă deschideți ușa în timpul ciclului sterilizatorului.

Notă: Ciclul sterilizatorului durează aproximativ 10 minute și apoi se oprește automat.

Sterilizatorul este în funcțiune atunci când lumina este vizibilă prin geam.

Încărcarea și starea bateriei

Această periuță de dinți Philips Sonicare este proiectată să asigure cel puțin 28 de sesiuni de periere, fiecare sesiune cu durata de 2 minute (14 zile dacă este folosită de două ori pe zi) cu o baterie încărcată complet.

Indicatorul bateriei afișează starea bateriei atunci când finalizați sesiunea de periere de 2 minute, atunci când puneți pauză periuței de dinți sau în timp ce aceasta se încarcă.

Notă: Încărcarea completă a bateriei poate dura până la 24 de ore înainte de prima utilizare, dar puteți utiliza periuța de dinți Philips Sonicare înainte de a se încărca complet.

Încărcare

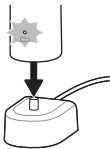

Încărcarea pe încărcător sau sterilizatorul UV

- 1** Introduceți încărcătorul sau sterilizatorul într-o priză electrică.
- 2** Așezați periuța pe încărcător sau pe sterilizator.
 - Periuța emite 2 semnale sonore scurte pentru a confirma așezarea corespunzătoare a periuței.
 - Lumina intermitentă a indicatorului bateriei indică faptul că periuța se încarcă.
 - Când periuța este încărcat complet pe încărcător, indicatorul bateriei luminează cu verde continuu timp de 30 secunde și apoi se stinge.

Starea bateriei

Starea bateriei (periuța pe încărcătorul conectat)

Atunci când periuța este amplasată pe încărcător, indicatorul bateriei afișează nivelul bateriei.

Starea bateriei	Indicator baterie
Încărcare	Verde intermitent
Încărcare completă	Verde continuu timp de 30 de secunde, apoi se stinge

Starea bateriei (când periuța nu se află pe încărcător)

Atunci când periuța de dinți este activată, indicatorul bateriei din partea de jos a periuței afișează nivelul bateriei.

Starea bateriei	Indicator baterie	Sunet
Încărcare completă	Verde aprins continuu	-
Încărcare parțială	Verde intermitent	-
Scăzută	Clipește în galben	Periuța emite 3 bipuri după periere
Baterie descărcată	Clipește în galben	Periuța emite 2 seturi de 5 semnale sonore după periere

Notă: Pentru a economisi energie, indicatorul bateriei se va stinge atunci când periuța nu este utilizată.

Notă: Atunci când bateria este complet descărcată, periuța de dinți se oprește. Așezați periuța de dinți pe încărcător pentru a o reîncărca.

Notă: Pentru a păstra bateria complet încărcată în orice moment, vă puteți lăsa periuța de dinți pe încărcător atunci când nu o utilizați.

Curățarea

Periuță de dinți

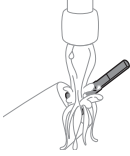

- 1 Îndepărtați capul de periere și clătiți axul metalic cu apă caldă. Asigurați-vă că îndepărtați orice urmă de pastă de dinți.

Atenție: Nu apăsa pe garnitura din cauciuc de pe axul metalic cu obiecte ascuțite, pentru a evita deteriorarea acesteia.

- 2 Șterge întreaga suprafață a mânerului cu o lavetă umedă.

Notă: Nu loviți mânerul de chiuvetă pentru a îndepărta excesul de apă.

Cap de periere

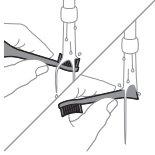

- 1 Clătiți capul de periere și perii după fiecare utilizare.
- 2 Scoateți capul de periere de pe mâner și clătiți conexiunea capului de periere cu apă caldă cel puțin o dată pe săptămână. Clătiți capacul pentru transport cât de des puteți

Unitate de încărcare

- 1 Scoate încărcătorul din priză înainte de curățare.
- 2 Șterge suprafața încărcătorului cu o lavetă umedă.

Toc de transport

Clătiți cu apă caldă și utilizați o cârpă umedă pentru a curăța interiorul tocului de transport.

Curățarea sterilizatorului

Avertisment: Nu introduceți sterilizatorul în apă și nu îl clătiți sub jet de apă.

Avertisment: Nu curățați sterilizatorul atunci când becul UV este fierbinte.

Pentru a obține eficiență optimă, se recomandă să curățați sterilizatorul în fiecare săptămână.

- 1 Scoateți sterilizatorul din priză.

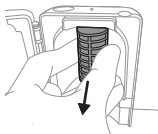
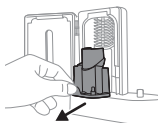

- 2 Trageți tava de scurgere direct din aparat. Clătiți tava de scurgere și ștergeți-o cu o cârpă umedă.
- 3 Curăța toate suprafețele interioare cu o cârpă umedă.
- 4 Demontați ecranul de protecție din partea frontală a becului cu lumină UV.

Pentru a îndepărta folia, apucați de marginile de lângă cleme, apăsați ușor și trageți în afară folia de protecție.

- 5 Îndepărtați becul cu lumină UV.
Pentru a îndepărta becul, apucați-l și trageți-l afară din agrafa de metal.
- 6 Curăța ecranul de protecție și becul cu lumină UV cu o cârpă umedă.
- 7 Reintrodu becul cu lumină UV.
Pentru a reintroduce becul, aliniați partea inferioară a becului cu agrafa metalică și împingeți becul în agrafă.
- 8 Reintrodu ecranul de protecție.
Pentru a reintroduce ecranul, aliniați proeminențele de pe ecran cu fantele de pe suprafața reflectorizantă de lângă becul cu lumină UV. Introduceți ecranul direct în fantele sterilizatorului.
- 9 Plasați tava de scurgere în spatele sterilizatorului UV.
- 10 După curățare, asigurați-vă că sterilizatorul este complet uscat înainte de a-l conecta la rețeaua electrică.

Depozitare

Dacă nu intenționați să utilizați produsul pentru o perioadă mai lungă de timp, deconectați-l de la priza electrică, curățați-l și depozitați-l într-un loc uscat și răcoros, ferit de lumina directă a soarelui.

Înlocuire

Înlocuiți capetele de periere Philips Sonicare la fiecare 3 luni pentru a obține rezultate optime. Utilizați numai capete de periere de schimb Philips Sonicare.

Localizarea numărului modelului

Verificați partea de jos a periuței Philips Sonicare pentru a găsi numărul modelului (HX64XX, HX68XX).

Garanție și asistență

Dacă aveți nevoie de informații sau de asistență, vă rugăm să vizitați www.philips.com/support sau să consultați broșura de garanție internațională.

Excluderi de garanție

Ce nu este acoperit de garanție:

- Accesoriile bucale, inclusiv capetele de periere și capetele de aspirare.
- Deteriorare cauzată de utilizarea de piese de schimb neautorizate sau capete de periere neautorizate.
- Deteriorare cauzată de utilizare greșită, abuz, neglijență, modificări sau reparații neautorizate.
- Uzura normală, inclusiv ciobirea, zgârieturile, abraziunea sau decolorarea.
- Bec cu lumină UV.

Reciclarea



- Acest simbol înseamnă că produsele electrice și bateriile nu trebuie eliminate împreună cu deșeurile menajere obișnuite.
- Respectați regulile specifice țării dvs. cu privire la colectarea separată a produselor electrice și a bateriilor.
- Becul cu lumină UV al sterilizatorului conține mercur. La sfârșitul duratei sale de funcționare, nu aruncați becul cu lumină UV împreună cu deșeurile menajere obișnuite. Duceți-l într-un punct de colectare oficial pentru reciclare.
- Informațiile despre substanțele REACH, prezente în produsele Philips, pot fi găsite la adresa www.philips.com/REACH

Îndepărtarea bateriei reîncărcabile

Atunci când produsul este scos din uz, bateria reîncărcabilă încorporată trebuie îndepărtată de un profesionist calificat. Instrucțiunile pentru îndepărtarea bateriilor reîncărcabile încorporate pot fi găsite la adresa www.philips.com/support.

Îndepărtarea bateriei reîncărcabile

Pentru a scoate bateria reîncărcabilă, aveți nevoie un prosop sau o lavetă, un ciocan și o șurubelniță cu cap plat (standard). Respectați măsurile de siguranță esențiale atunci când urmați procedura descrisă mai jos.

- 1 Pentru a descărca bateria reîncărcabilă de orice sarcină, scoateți mânerul din unitatea de încărcare, porniți periuța de dinți și lăsați-o să meargă până se oprește. Repetați acest pas până când nu mai puteți porni periuța de dinți.
- 2 Scoateți și aruncați capul de periere. Acoperiți întregul mâner cu un prosop sau o lavetă.

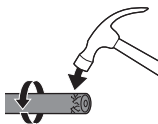

- 3 Țineți partea superioară a mânerului cu o mână și loviți carcasa mânerului la 1,27 cm (0,5 țoli) deasupra părții inferioare. Loviți ferm cu un ciocan pe toate cele 4 laturi pentru a scoate capacul din capăt.

Notă: Este posibil să trebuiască să loviți capătul de câteva ori pentru a rupe conexiunile clemelor interioare.

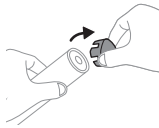

- 4 Îndepărtați capacul din capătul mânerului periutei de dinți. În cazul în care capacul din capăt nu se eliberează ușor de carcasă, repetați pasul 3 până când capacul din capăt este eliberat.

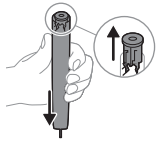

- 5 Ținând mânerul cu capul în jos, apăsați axul în jos pe o suprafață dură. În cazul în care componentele interne nu sunt eliberate ușor din carcasă, repetați pasul 3 până când componentele interne sunt eliberate.

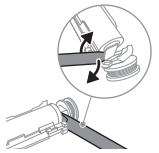

- 6 Introduceți șurubelnița între baterie și cadrul negru din partea inferioară a componentelor interne. Apoi îndepărtați șurubelnița de baterie pentru a rupe partea inferioară a cadrului negru.

- 7 Introduceți șurubelnița între partea inferioară a bateriei și cadrul negru pentru a rupe langheta metalică ce conectează bateria cu placa verde de circuite imprimate. Acest lucru va elibera partea inferioară a bateriei din cadru.

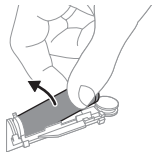

- 8 Prindeți bateria și trageți-o la distanță de componentele interne pentru a rupe a doua langhetă metalică a bateriei.

Atenție: Ai grijă la marginile ascuțite ale langhetei bateriei pentru a evita rănirea degetelor.

- 9 Acoperiți contactele bateriei cu bandă pentru a evita orice șocuri electrice de la energia reziduală a bateriei. În acest moment bateria reîncărcabilă pot fi reciclate și restul aparatului poate fi debarasat în mod corespunzător.



Notă: Nu aruncați aparatul împreună cu gunoiul menajer la sfârșitul duratei de funcționare, ci predați-l la un punct de colectare autorizat pentru reciclare. Astfel, ajutați la conservarea mediului.

Hyrje

Mirësevini në familjen e "Philips Sonicare"! Kjo fuçë dhëmbësh ju bën të mundur të arrini heqjen më të mirë të cipës, dhëmbë më të bardhë dhe mishra më të shëndetshëm. Duke përdorur kombinimin e teknologjisë me tinguj delikatë dhe funksionet e zhvilluara dhe të vërtetuara klinikisht të "Sonicare", mund të keni besimin e plotë se do të merrni pastrimin më të mirë, çdo herë. Mbështetje të mëtejshme dhe regjistrimin e produktit mund t'i gjeni në: www.philips.com/support

Informacion i rëndësishëm sigurie

Përdoreni produktin vetëm për qëllimin e synuar. Lexojeni me kujdes këtë informacion të rëndësishëm përpara përdorimit të produktit, baterive dhe aksesoreve të tij dhe ruajeni për referencë në të ardhmen. Keqpërdorimi mund të shkaktojë rrezik ose lëndime të rënda.

Paralajmërimet

- Mbajini karikuesin, kutinë e udhëtimit dhe higjienizuesin UV larg ujit.
- Pas pastrimit, sigurohuni që karikuesi, kutia e udhëtimit dhe higjienizuesi UV të jenë plotësisht të thata përpara se t'i lidhni me prizën e murit.
- Kjo pajisje mund të përdoret nga fëmijë dhe nga persona me aftësi të kufizuara fizike, ndijore ose mendore ose me mungesë përvoja e njohurish, nëse mbikëqyren apo udhëzohen për ta përdorur pajisjen në mënyrë të sigurt dhe nëse i kuptojnë rreziqet që paraqiten. Pastrimi dhe mirëmbajtja nga përdoruesi nuk duhet të bëhet nga fëmijët pa mbikëqyrje.
- Fëmijët nuk duhet të luajnë me pajisjen.
- Përdorni vetëm aksesorë ose pjesë konsumi "Philips". Nëse ofrohet, përdorni vetëm kabllon dhe ushqyesin elektrik USB origjinal.
- Pajisja nuk përmban pjesë të cilave mund t'u kryhet servis nga përdoruesi. Nëse pajisja dëmtohet, ndërpriteni përdorimin dhe kontaktoni qendrën e kujdesit ndaj klientit në shtetin tuaj (shih «Garancia dhe mbështetja»).

- Nëse kabloja USB ose ushqyesi elektrik USB është dëmtuar, ndaloni së përdoruri atë.
- Mos e përdorni karikuesin, kutinë e udhëtimit dhe/ose higjienizuesin UV për udhëtim në ambiente të jashtme ose pranë sipërfaqeve të nxehta.
- Mos pastroni asnjë pjesë të produktit në enëlarëse.
- Kjo pajisje është menduar vetëm për pastrimin e dhëmbëve, mishrave të dhëmbëve dhe gjuhës.
- Mbajeni higjienizuesin UV larg fëmijëve në çdo kohë.
- Ndaloni përdorimin e higjienizuesit UV nëse LED/llamba UV qëndron e ndezur kur higjienizuesi UV është i hapur. Drita UV mund të jetë e dëmshme për syrin dhe lëkurën e njeriut.
- Përdoreni higjienizuesin vetëm me ekranin mbrojtës në vend.
- Mos e prekni llambën e dritës UV të higjienizuesit UV kur është e nxehtë.
- Ndaloni përdorimin e kokës së furçës me fije të shtypura ose të përthyerë. Ndërroni kokën e furçës çdo 3 muaj ose më përpara nëse shfaqen shenja konsumimi.
- Shmangni kontaktin e drejtpërdrejtë me produktet që përmbajnë vajra esenciale ose vaj kokosi. Kontakti mund të çojë në shkuljen e fijeve të furçës.
- Lartësia maksimale e përdorimit është 4500 metra.

PARALAJMËRIME MJKËSORE

- Ndërpriteni përdorimin e pajisjes dhe konsultohuni me dentistin/mjekun tuaj nëse pas përdorimit keni gjakosje të tepërt, nëse gjakosja vazhdon edhe pas 1 jave përdorimi ose nëse keni shqetësime ose dhimbje.
- Nëse keni kryer ndërhyrje kirurgjike në gojë ose në mishrat e dhëmbëve gjatë 2 muajve të kaluar, konsultohuni me dentistin tuaj përpara se të përdorni pajisjen.
- Nëse keni një stimulues kardiak ose pajisje tjetër të implantuar, kontaktoni mjekun ose prodhuesin e pajisjes së implantuar përpara përdorimit.
- Nëse keni probleme mjekësore, konsultohuni me mjekun përpara përdorimit të pajisjes.

- Kjo është një pajisje kujdesi personal dhe nuk synohet të përdoret nga pacientë të shumtë në klinika apo institucione dentare.

Udhëzimet e sigurisë për bateritë

- Kjo pajisje përmban bateri që duhet të hiqen vetëm nga persona të kualifikuar.
- Përdoreni produktin vetëm për qëllimin e synuar. Lexojeni me kujdes këtë informacion përpara përdorimit të produktit, baterive dhe aksesorëve të tij dhe ruajeni për referencë në të ardhmen. Keqpërdorimi mund të shkaktojë rrezik ose lëndime të rënda. Aksesorët e dhënë mund të ndryshojnë sipas produkteve të ndryshme.
- Përdorni vetëm aksesorë dhe pjesë konsumi origjinale "Philips". Përdorni vetëm ushqyesin e heqshëm TCBxxxx (vlerat në hyrje: 100 - 240 V~; 50/60 Hz; 1,5 W), HX6100 (vlerat në hyrje: 100 - 240 V~; 50/60 Hz; 1,4 W), HX6110 (vlerat në hyrje: 100 - 240 V~; 50/60 Hz; 1,5 W), HX6160 (vlerat në hyrje: 100 - 240 V~; 50/60 Hz; 6 W), WAAxxxx (vlerat në hyrje: 100 - 240 V~; 50/60 Hz; 3,5 W).
- Mbajeni produktin dhe bateritë larg zjarrit dhe mos i ekspozoni ato në dritën e drejtpërdrejtë të diellit apo ndaj temperaturave të larta.
- Nëse produkti mbinxehet ose lëshon erë, ndryshon ngjyrë apo nëse karikimi zgjat më shumë se zakonisht, ndërpriteni përdorimin dhe karikimin e produktit dhe kontaktoni me "Philips".
- Mos i vendosni produktet dhe bateritë e tyre në furra me mikrovalë apo në tenxhere induksioni.
- Për të shmangur mbinxehjen e baterive ose çlirimin e substancave toksike apo të rrezikshme, mos e hapni, modifikoni, shponi, dëmtoni apo çmontoni produktin ose baterinë. Mos shkaktoni qark të shkurtër, mos i mbingarkoni dhe mos i karikoni në drejtim të kundërt bateritë.
- Pajisja nuk përmban bateri të zëvendësueshme. Kur bateria është në fund të jetëgjatësisë së saj, pajisja duhet të asgjësohet në mënyrën e duhur. Shihni seksionin "Riciklimi".

- Nëse bateritë janë dëmtuar apo pikojnë, shmangni kontaktin me lëkurën ose sytë. Nëse ju ndodh diçka e tillë, shpëlahuni menjëherë me ujë dhe kërkoni ndihmën mjekësore.
- Kur administroni bateritë sigurohuni që duart tuaja, produkti dhe bateritë të jenë të thata.
- Karikojeni dhe përdoreni produktin në temperaturë nga 0 °C deri në 40 °C.
- Për të shmangur ndonjë qark të shkurtër të baterive pas heqjes, mos i lini kontaktet e baterive të takojnë me sende metalike (p.sh. monedha, karfica, unaza). Mos i mbështillni bateritë me fletë alumini. Mbrojuani kontaktet me ngjitëse ose vendosini bateritë në një qese plastike përpara se t'i hidhni.
- Kjo pajisje nuk përmban bateri të karikueshme pllakë me jone litiumi. DUHET TË ASGJËSOHET NË MËNYRËN E DUHUR.

Kushtet e ruajtjes dhe të transportit

Temperatura -10 °C deri në +60 °C.

Fushat elektromagnetike (EMF)

Pajisja Philips është në përputhje me të gjitha standardet dhe rregulloret në fuqi për ekspozimin ndaj fushave elektromagnetike.

Direktiva për radiopajisjet

Nëpërmjet kësaj deklarate, "Philips" deklaron se fuqat elektrike të dhëmbëve me radiopajisjen (Bluetooth, NFC) janë në pajtim me Direktivën 2014/53/BE.

- Ndërfaqja e radiofrekuencës "Bluetooth" në produktet përkatëse funksionon në 2,4 GHz.
- Fuqia maksimale në dalje e pajisjes Bluetooth është 3 dBm.
- Ndërfaqja e radiofrekuencës "NFC" në produktet përkatëse funksionon në 13,56 MHz.
- Fuqia maksimale e radiofrekuencave të transmetuara nga pajisja është 30,16 dBm.

Teksti i plotë i deklaratës së konformitetit të BE-së jepet në adresën e mëposhtme të internetit:

www.philips.com/support

Shënim: Funksonet e mund të ndryshojnë për modele të ndryshme. Disa modele mund të mos jenë të pajisura me "Bluetooth" ose "NFC".

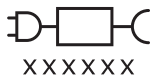

Pjesa e çmontueshme e furnizimit me energji: "xxxxxx" tregon numrin e modelit të karikuesve të miratuar që do të përdoren. (TCBxxxx, HX6100, HX6110, HX6160 ose WAAxxxx)



Ky simbol do të thotë "përpara përdorimit të pajisjes, lexoni udhëzimet e përdorimit".

Përdorimi i synuar

Furçat elektrike "ProtectiveClean" kanë për synim heqjen e cipës që krijohet dhe mbetjeve ushqimore nga dhëmbët, për të pakësuar prishjen e dhëmbëve dhe për të përmirësuar e mirëmbajtur shëndetin oral. Furçat elektrike "ProtectiveClean" synohen për përdorim personal. Përdorimi nga fëmijët duhet të kryhet nën mbikëqyrjen e të rriturve.

"Philips Sonicare" juaj (Fig. 1.)

- 1 Doreza
- 2 Butoni i ndezjes/fikjes
- 3 Butoni i modalitetit
- 4 Treguesi i modalitetit
- 5 Rikujtesa për ndërrimin e kokës së furçës
- 6 Llamba e baterisë

Aksesorët:

- 7 Kapaku i kokës së furçës
- 8 Koka/t inteligjente të furçës
- 9 Bazamenti i karikimit
- 10 Kutia për udhëtim
- 11 Higjienizuesi UV dhe karikuesi

Shënim: Aksesorët e përfshirë mund të ndryshojnë në bazë të modelit të blerë.

Hapat e parë

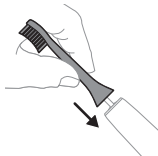

- 1 Drejtvijoni kokën e furçës që fijet e furçës të jenë në një drejtim me pjesën e përparme të dorezës.



- 2 Shtyjeni kokën e furçës fort mbi boshtin metalik derisa të mos shtyhet më tutje.

Shënim: Është diçka normale të shikoni një hapësirë të vogël ndërmjet kohës së furçës dhe dorezës.

Përdorimi i furçës "Philips Sonicare"

Nëse është hera e parë që përdorni furçën tuaj të dhëmbëve "Sonicare", është normale të ndjeni më shumë dridhje sesa kur përdorni një furçë joelektrike. Zakonisht, përdoruesit për herë të parë ushtrojnë shumë presion. Ushtroni vetëm presion të lehtë dhe lëreni furçën t'jua lajë dhëmbët. Për përvojën më të mirë, ndiqni udhëzimet e mëposhtme për larjen e dhëmbëve. Për t'ju ndihmuar të kaloni në furçën e re elektrike të dhëmbëve "Sonicare", ajo ofrohet me funksionin "EasyStart" të aktivizuar. Ky funksion e rrit ngadalë energjinë gjatë 14 larjeve të para për t'ju ndihmuar të përshtateni me larjen e dhëmbëve me furçën e dhëmbëve "Philips Sonicare".

Udhëzime për larjen e dhëmbëve



- 1 Njomni fijet e furçës dhe vendosni një sasi të vogël paste dhëmbësh.

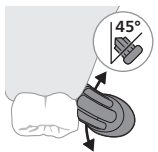

- 2 Prekni dhëmbët me fijet e furçës në një kënd të vogël (45 gradë), duke i shtyrë fort në mënyrë që fijet e furçës të arrijnë ose të jenë pak nën vijën e mishrave të dhëmbëve.

Shënim: Mbajeni qendrën e furçës gjithmonë në kontakt me dhëmbët.

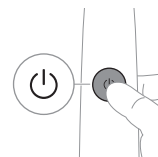

- 3 Për të ndezur Philips Sonicare shtypni butonin e ndezjes/fikjes.

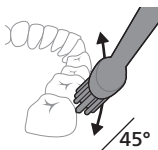

- 4 Prekni lehtë dhëmbët dhe vijën e mishrave të dhëmbëve me fijet e furçës. Lajini dhëmbët me lëvizje të vogla prapa dhe para në mënyrë që fijet e furçës të futen midis dhëmbëve. Vazhdoni me këtë lëvizje gjatë gjithë ciklit të larjes së dhëmbëve.

Shënim: Fijet e furçës duhet të hapen pak nga jashtë. Nuk rekomandohet t'i fërkoni fort siç do të bënit me një furçë dhëmbësh manuale.

Shënim: Nëse ushtroni shumë presion, ju do të sinjalizoheni me një ndryshim në dridhjet nga doreza dhe rikujtesa për ndërrimin e kokës së furçës që pulson në ngjyrë portokalli.

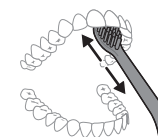

- 5 Për të pastruar sipërfaqet e brendshme të dhëmbëve të përparmë, anojeni dorezën e furçës në drejtim gjysmë për lart dhe kryeni disa lëvizje vertikale njëra mbi tjetrën në çdo dhëmb.

- 6** Pasi të keni përfunduar ciklin e pastrimit me furçë, mund të vazhdoni edhe për pak kohë duke larë sipërfaqet e bluarjes së ushqimit të dhëmbët dhe në zonat ku shfaqen njolla. Gjithashtu, mund të lani edhe gjuhën, duke e mbajtur furçën e dhëmbëve të ndezur ose të fikur, sipas dëshirës.

Shënim: Furça e dhëmbëve "Philips Sonicare" është e sigurt për t'u përdorur në aparate ortodontike (kokat e furçës konsumohen më shpejt kur përdoren në aparate ortodontike) dhe në restaurime dentare (mbushje, kurora, faseta) nëse ato janë ngjitur siç duhet dhe nuk janë dëmtuar.

QuadPacer

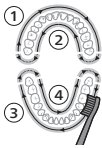





Për të siguruar larjen e njëtrajtshme të dhëmbëve në të gjithë gojën, ndajeni këtë të fundit në 4 seksione duke përdorur funksionin "QuadPacer". "QuadPacer" ndan kohën e larjes në 4 segmente të barabarta dhe tregon se kur duhet të kaloni në zonën tjetër. Segmentet tregohen me një pauzë të shkurtër në dridhje. Furça e dhëmbëve ndalon automatikisht në fund të seancës së larjes.

Shënim: Mund të shtohet kohë shtesë kur përdorni modalitetet "White" ose "Gum Care".

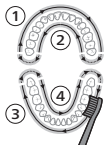
Modalitetet

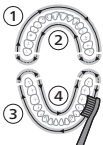
Furça juaj elektrike e dhëmbëve është e pajisur me deri në 3 modalitete të ndryshme: "Clean", "White" dhe "Gum Care" (vetëm modele të caktuara). Për të ndryshuar modalitetet, shtypni butonin e modalitetit kur furça është e fikur.

	Clean	White	Gum Care
Përfitimti	Për pastrim të jashtëzakonshëm të përditshëm	Heq njollat në sipërfaqe	Masazhon lehtë mishrat e dhëmbëve
Koha totale e larjes	2 minuta	2 minuta e 30 sekonda	3 minuta
Si t'i lani dhëmbët	Pastroni çdo segment për 30 sekonda.	Lani secilin segment për 30 sekonda	Lani secilin segment për 30 sekonda
		 <p>më pas lani segmentet 5 dhe 6 për 15 sekonda secilin për t'u dhënë dhëmbëve të përparmë një pamje të shndritshme dhe me shkëlqim.</p> 	 <p>më pas lani segmentet 5, 6, 7 dhe 8 për 15 sekonda secilin për të stimuluar dhe masazhuar lehtë mishrat tuaj të dhëmbëve.</p> 

Teknologjia "BrushSync"



Teknologjia "BrushSync" mundëson që koka e furçës të komunikojë me dorezën duke përdorur një mikroçip. Simboli  në pjesën e poshtme të kokës së furçës tregon se koka e furçës është e pajisur me këtë teknologji. Teknologjia "BrushSync" mundëson:

- Rikujtesa për ndërrimin e kokës së furçës

"Philips Sonicare" ofron një gamë të gjerë të kokave të fuqës inteligjente, të pajisura me teknologjinë "BrushSync". Për të zbuluar gamën e plotë të kokave të fuqës së dhëmbëve dhe për të gjetur kokën e fuqës që është më e përshtatshme për ju, shkoni te www.philips.com/toothbrush-heads për më shumë informacion.

Funksionet

- Sinjalizimi i sensorit të presionit
- Quadpacer
- Rikujtesa për ndërrimin e kokës së fuqës
- EasyStart
- SmartTimer

Sinjalizimi i sensorit të presionit

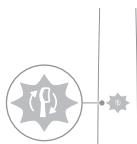

Furça juaj e dhëmbëve "Sonicare" mat presionin që ushtroni kur lani dhëmbët për t'i mbrojtur mishrat dhe dhëmbët nga dëmtimi.

Nëse ushtroni presion të tepërt, doreza ndryshon dridhjen e saj dhe ikona e rikujtesës për ndërrimin e kokës së fuqës pulson në ngjyrë portokalli derisa të pakësoni presionin.

Shënim: Sensori i presionit vjen i aktivizuar me produktin. Për të çaktivizuar këtë funksion (shih «Aktivizimi ose çaktivizimi i funksioneve»).

Quadpacer

"Quadpacer" është një kohëmatës me intervale që ju ndihmon të pastroni në mënyrë të njëtrajtshme gojën duke e ndarë gojën tuaj në 4 seksione.

Rikujtesa për ndërrimin e kokës së fuqës

"Philips Sonicare" është i pajisur me teknologjinë "BrushSync" që gjurmon konsumimin e kokës së fuqës suaj.

Shënim: Kjo veçori funksionon vetëm me kokat e fuqave inteligjente "Philips Sonicare" me teknologjinë "BrushSync".

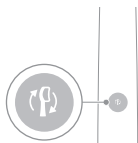

- 1 Kur vendosni një kokë të re furçe inteligjente për herë të parë, doreza e njeh që keni një kokë furçe "Philips" nëpërmjet teknologjisë "BrushSync" dhe fillon të gjurmojë konsumimin e kokës së furçës.
- 2 Me kalimin e kohës, në bazë të presionit që ushtroni dhe të kohës totale të përdorimit të kokës së furçës, doreza gjurmon konsumin e kokës së furçës për të përcaktuar kohën optimale për ndërrimin e kokës së furçës. Ky funksion garanton pastrim dhe kujdes optimal për dhëmbët tuaj.
- 3 Kur treguesi i rikujtesës për ndërrimin e kokës së furçës ndizet në ngjyrë portokalli, duhet ta ndërroni kokën e furçës.

Të gjitha kokat e furçës inteligjente ofrohen me funksionin e rikujtesës për ndërrimin e kokës së furçës të aktivizuar. Për të çaktivizuar rikujtesën për ndërrimit të kokës së furçës, shihni "Aktivizimi ose çaktivizimi i funksioneve".

EasyStart

Ky model i "Philips Sonicare" vjen me funksionin "EasyStart" të aktivizuar. Funksioni "EasyStart" e rrit me kujdes fuqinë gjatë 14 larjeve të para për t'ju ndihmuar që të mësoheni me larjen e dhëmbëve me "Philips Sonicare".

Mohimi i përgjegjësive

Kur furça e dhëmbëve "Philips Sonicare" përdoret në studime klinike, ajo duhet të përdoret në modalitet "Clean" me intensitet të lartë dhe me dorezën të karikuar plotësisht dhe funksionin "EasyStart" të çaktivizuar.

Për të çaktivizuar EasyStart (shih «Aktivizimi ose çaktivizimi i funksioneve»).

SmarTimer

"SmarTimer" tregon se cikli i larjes së dhëmbëve ka përfunduar duke e fikur automatikisht furçën në fund të ciklit të larjes.

Dentistët profesionistë rekomandojnë që dhëmbët të lahen për jo më pak se 2 minuta, dy herë në ditë.

Shënim: Nëse e shtypni butonin e ndezjes/fikjes pasi keni filluar ciklin e larjes, furça e dhëmbëve ndalon. Pas një ndalese prej 30 sekondash, "SmarTimer" rivendoset.

Aktivizimi ose çaktivizimi i funksioneve

Mund të aktivizoni apo çaktivizoni funksionet e mëposhtme të furçës suaj të dhëmbëve:

- EasyStart
- Rikujtesa për ndërrimin e kokës së furçës
- Sinjalizimi i sensorit të presionit

Shënim: Rikujtesën për ndërrimin e kokës së furçës mund ta aktivizoni ose çaktivizoni vetëm kur në dorezë është vendosur një kokë furçe inteligjente.

Hapi 1: Vendoseni dorezën në bazën e karikimit të futur në prizë.

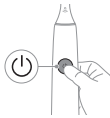

Hapi 2: Shtypni dhe mbani shtypur butonin e ndezjes/fikjes për:

EasyStart

Rikujtesa për ndërrimin e kokës së furçës

Sinjalizimi i sensorit të presionit

Deri në 3 sekonda

Deri në 5 sekonda

Deri në 7 sekonda



Hapi 3: Lëshojeni butonin e ndezjes/fikjes kur të dëgjoni:

1 tingull

1 tingull dhe pastaj 2 tinguj

1 tingull, 2 tinguj dhe pastaj 3 tinguj



Nëse shihni se treguesi i baterisë dhe drita e rikujtesës së ndërrimit të kokës së furçës pulson 2 herë me ngjyrë të gjelbër dhe dëgjoni 3 tone, nga i ulët në të lartë, atëherë funksioni është aktivizuar.



Nëse shihni se treguesi i baterisë dhe drita e rikujtesës së ndërrimit të kokës së fuqës pulson 1 herë me ngjyrë portokalli dhe dëgjoni 3 tone, nga i lartë në të ulët, atëherë funksioni është çaktivizuar.

Higjienizuesi UV

Shënim: Aksesorët e përfshirë mund të ndryshojnë në bazë të modelit të blerë.

Me higjienizuesin UV ju mund ta pastroni kokën e furçës pas çdo përdorimi.

Hiqeni nga priza higjienizuesin, ndaloni përdorimin dhe telefononi Kujdesin e klientit nëse:

- Llamba e dritës UV qëndron e ndezur kur dera është e hapur.
- Dritarja e higjienizuesit është thyer ose mungon.
- Higjienizuesi nxjerr tym ose aromë djegieje gjatë punës.

Shënim: Drita UV mund të jetë e dëmshme për syrin dhe lëkurën e njeriut. Kjo pajisje duhet të mbahet në çdo kohë larg fëmijëve.

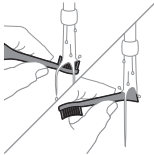

- 1 Pas çdo larje me furçë, shpëlajeni kokën e furçës dhe shkundni ujin e tepërt.

Paralajmërim: Sigurohuni që kapaku i kokës së furçës të mos jetë në kokën e furçës kur koka e furçës është duke u pastruar në higjienizues.



- 2 Vendoseni gishtin në hapjen e derës në pjesën e sipërme të higjienizuesit dhe hapni derën.

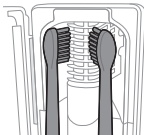

- 3 Vendosni kokën e furçës në një prej 2 dhëmbëzave në higjienizues me fijet e furçës që drejtohen nga llamba e dritës.

Shënim: Kokat zëvendësuese bashkuese të furçës Philips Sonicare pastrojini vetëm në higjienizues.

Shënim: Kokat e furçës "Philips Sonicare for Kids" mos i pastroni në higjienizues.

- 4 Sigurohuni që higjienizuesi të lidhet me prizën e rrymës me tensionin e duhur.

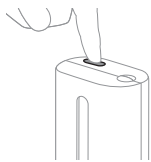

- 5** Mbylleni derën dhe shtypni butonin e gjelbër të ndezjes/fikjes një herë për të zgjedhur ciklin e pastrimit UV.

Shënim: Ju mund ta ndizni higjienizuesin vetëm nëse dera është mbyllur mirë.

Shënim: Higjienizuesi ndalon funksionimin nëse e hapni derën gjatë ciklit të higjienizuesit.

Shënim: Cikli i higjienizuesit kërkon përafërsisht 10 minuta dhe më pas fiket automatikisht.

Higjienizuesi është në punë kur drita ndriçon përmes dritares.

Karikimi dhe statusi i baterisë

Kjo fuçë e dhëmbëve "Philips Sonicare" është projektuar për të ofruar të paktën 28 seanca larje dhëmbësh, ku secila prej tyre zgjat 2 minuta (14 ditë nëse përdoret dy herë në ditë) me një bateri të karikuar plotësisht. Treguesi i baterisë tregon statusin e baterisë kur përfundoni seancën e larjes 2-minutëshe, kur vendosni fuqën e dhëmbëve në pauzë ose kur ajo është duke u karikuar.

Shënim: Mund të duhen deri në 24 orë që bateria të karikohet plotësisht përpara përdorimit të parë, por ju mund ta përdorni fuqën e dhëmbëve "Philips Sonicare" përpara se ajo të jetë karikuar plotësisht.

Karikimi

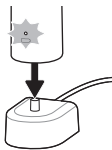

Karikimi në karikues ose në higjienizues UV

- 1** Vendoseni karikuesin ose higjienizuesin në një prizë elektrike.
- 2** Vendosni dorezën në karikues ose higjienizues.
 - Doreza do të lëshojë 2 tinguj të shkurtër për të konfirmuar se doreza është vendosur siç duhet.
 - Drita pulsuese e treguesit të nivelit të baterisë tregon se fuqja e dhëmbëve po karikohet.
 - Kur doreza të jetë karikuar plotësisht në karikues, drita e treguesit të baterisë do të bëhet e gjelbër e qëndrueshme për 30 sekonda dhe më pas do të fiket.

Statusi i baterisë

Statusi i baterisë (doreza në karikuesin e lidhur)

Kur doreza është e vendosur në karikues, treguesi i baterisë tregon nivelin e baterisë.

Statusi i baterisë	Llamba e baterisë
Karikimi	Pulson në të gjelbër
Plot	E gjelbër e fortë për 30 sekonda dhe më pas fiket

Statusi i baterisë (kur doreza nuk është vendosur në karikues)

Kur fuqja e dhëmbëve është aktive, treguesi i baterisë në pjesën e poshtme të dorezës tregon nivelin e baterisë.

Statusi i baterisë	Llamba e baterisë	Tingulli
Plot	E gjelbër e qëndrueshme	-
Pjesërisht plot	Pulson në të gjelbër	-
E ulët	Pulson në ngjyrë portokalli	Doreza lëshon 3 tinguj pas larjes së dhëmbëve
Bosh	Pulson në ngjyrë portokalli	Doreza lëshon 2 grupe me 5 tinguj pas larjes së dhëmbëve

Shënim: Për të kursyer energji, treguesi i baterisë do të fiket kur nuk është në përdorim.

Shënim: Kur bateria është shkarkuar plotësisht, fuqja e dhëmbëve fiket. Për të karikuar fuqjen e dhëmbëve, vendoseni atë në karikues.

Shënim: Për ta mbajtur baterinë të karikuar plotësisht gjatë gjithë kohës, mund ta mbani fuqjen e dhëmbëve në karikues kur nuk e përdorni.

Pastrimi

Doreza e furçës së dhëmbëve

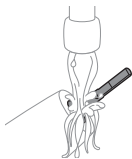

- 1 Hiqni kokën e furçës dhe shpëlajeni zonën e boshtit metalik me ujë të ngrohtë. Sigurohuni që të hiqni mbetjet e pastës së dhëmbëve.

Kujdes: Mos ushtroni forcë mbi gominën e boshtit metalik me objekte të mprehta, pasi mund ta dëmtoni.

- 2 Fshijeni të gjithë sipërfaqen e dorezës me leckë të njomë.

Shënim: Mos e trokisni dorezën në lavaman për të hequr ujën e tepërt.

Koka e furçës

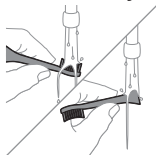

- 1 Shpëlani kokën dhe fijet e furçës pas çdo përdorimi.
- 2 Hiqni kokën e furçës nga doreza dhe shpëlajeni bashkuesin e kokës së furçës me ujë të ngrohtë të paktën një herë në javë. Shpëlajeni kapakun për udhëtim sa herë të jetë e nevojshme.

Ngarkuesi

- 1 Hiqni ngarkuesin nga priza përpara se ta pastroni.
- 2 Fshijeni sipërfaqen e ngarkuesit me leckë të njomë.

Kutia për udhëtim

Shpëlajeni me ujë të ngrohtë dhe përdorni një leckë të njomë për të pastruar brenda kutisë për udhëtim.

Pastrimi i higjienizuesit

Paralajmërim: Mos e zhytni higjienizuesin në ujë ose mos e shpëlani në rubinet.

Paralajmërim: Mos e pastroni higjienizuesin kur llamba e dritës UV është e nxehtë.

Për efikasitet, rekomandohet që higjienizuesi të pastrohet çdo javë.

- 1 Hiqeni higjienizuesin nga priza.

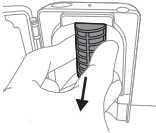
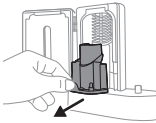

- 2 Nixirreni vasketën e pikimit direkt jashtë. Shpëlajeni vasketën e pikimit dhe fshijeni me një leckë të njomë.
- 3 Pastroni të gjitha sipërfaqet e brendshme me leckë të lagur.
- 4 Hiqni ekranin mbrojtës në pjesën e përparme të llambës së dritës UV.

Për të hequr ekranin, kapni skajet pranë kunjave, shtypni lehtë dhe nixirni ekranin mbrojtës.

- 5 Hiqni llambën e dritës UV.
Për të hequr llambën e dritës, kapeni dhe nixirreni nga mbajtësja metalike.
- 6 Pastroni ekranin mbrojtës dhe llambën e dritës UV me një leckë të njomë.
- 7 Futeni sërish llambën e dritës UV.
Për të rifutur llambën, bashkërenditni fundin e llambës me mbajtësen metalike dhe shtyjeni llambën në mbajtëse.
- 8 Futeni sërish ekranin mbrojtës.
Për të rifutur ekranin, bashkërenditni dhëmbëzat në ekran me vrimat në sipërfaqen reflektive pranë llambës së dritës UV. Shtyjeni ekranin direkt në vrima në higjienizues.
- 9 Vendoseni sërish vasketën e pikimit në higjienizuesin UV.
- 10 Pas pastrimit, sigurohuni që higjienizuesi të jetë plotësisht i thatë përpara ta fusni në prizë.

Ruajtja

Nëse nuk do ta përdorni për një kohë të gjatë produktin, hiqni atë nga priza, pastrojeni dhe ruajeni në një vend të freskët dhe të thatë, larg dritës së drejtpërdrejtë të diellit.

Zëvendësimi

Për të arritur rezultate optimale, ndërrojeni kokat e fuqës "Philips Sonicare" çdo 3 muaj. Përdorni vetëm koka zëvendësuese fuçe Philips Sonicare.

Gjetja e numrit të modelit

Shihni nga poshtë dorezës së fuqës elektrike "Philips Sonicare" për numrin e modelit (HX64XX, HX68XX).

Garancia dhe mbështetja

Nëse ju nevojitet informacion ose mbështetje, ju lutemi vizitoni www.philips.com/support ose lexoni fletëpalosjen e garancisë ndërkombëtare.

Përfshirjet nga garancia

Çfarë nuk mbulohet nga garancia:

- Aksesorët për brenda gojës, duke përfshirë kokat dhe grykëzat e fuqës.
- Dëmtimin e shkaktuar nga përdorimi i pjesëve të ndërrimit ose kokave të fuqës të paautorizuara.
- Dëmtimin e shkaktuar nga keqpërdorimi, abuzimi, pakujdesia, modifikimi ose riparimi i paautorizuar.
- Konsumimin e zakonshëm, duke përfshirë ciflosjet, gërvishtjet, gërryerjet, çngjyrimin ose zbehjen.
- Llamba e dritës UV.

Riciklimi



- Ky simbol do të thotë që produktet elektrike dhe bateritë nuk duhet të hidhen me mbeturinat normale të shtëpisë.
- Zbatoni rregulloret e shtetit tuaj për grumbullimin e veçuar të produkteve elektrike dhe baterive.
- Llamba e dritës UV e higjienizuesit përmban merkur. Mos e hidhni llambën e dritës UV me mbeturinat normale të shtëpisë në fund të jetëgjatësisë së saj. Dorëzohini në pikë zyrtare grumbullimi për riciklim.
- Informacione mbi substancat REACH, që përmbajnë produktet Philips mund të gjenden te www.philips.com/REACH

Heqja e baterisë së ringarkueshme

Bateria e karikueshme e integruar duhet të hiqet nga një profesionist i kualifikuar kur produkti hidhet. Udhëzimet

për heqjen e baterive të rikarikueshme të integruara mund të gjenden në www.philips.com/support.

Heqja e baterisë së rikarikueshme

Për të hequr baterinë e ringarkueshme ju nevojitet një peshqir ose leckë, si dhe një çekiç dhe një kaçavidë me kokë të rrafshët (standarde). Zbatoni masat paraprake bazë të sigurisë gjatë ndjekjes së procedurës së përshkruar më poshtë.

- 1 Për të shkarkuar ngarkesat nga bateria e rikarikueshme, hiqni dorezën nga karikuesi, ndizni furçën e dhëmbëve dhe lëreni të punojë derisa të ndalojë. Përsëriteni këtë hap derisa furça e dhëmbëve të mos ndizet më.
- 2 Hiqni kokën e furçës dhe hidhjeni. Mbulojeni të gjithë dorezën me një peshqir ose leckë.

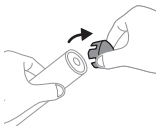
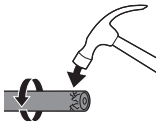
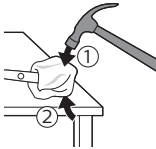

- 3 Mbani majën e dorezës me njëren dorë dhe godisni folenë e dorezës 0,5 inç mbi skajin fundor. Godisni fort me një çekiç në të 4 anët për të nxjerrë kapakun fundor.

Shënim: Mund t'ju duhet të godisni disa herë në skajin fundor për të thyer bashkueset e brendshme.

- 4 Hiqni kapakun fundor nga doreza e furçës së dhëmbëve. Nëse kapaku fundor nuk shkëputet lehtësisht nga foleja, përsëriteni hapin 3 derisa ai të shkëputet.

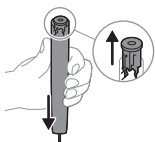

- 5 Shtyni boshtin për poshtë mbi një sipërfaqe të fortë duke e mbajtur dorezën përmbys. Nëse pjesët e brendshme nuk hiqen lehtësisht nga foleja, përsëriteni hapin 3 derisa këto pjesë të shkëputen.

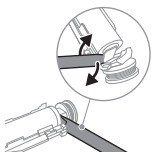

- 6 Futni kaçavidën midis baterisë dhe skeletit të zi në pjesën e poshtme të pjesëve të brendshme. Më pas, shkëputni kaçavidën nga bateria për të thyer pjesën e poshtme të skeletit të zi.

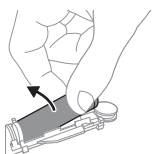

- 7 Futni kaçavidën midis pjesës së poshtme të baterisë dhe skeletit të zi për të thyer gjuhëzën metalike që lidh baterinë me qarkun elektrik të gjelbër. Ky veprim do të shkëpusë skajin fundor të baterisë nga skeleti.

- 8 Kapni baterinë dhe hiqeni nga pjesët e brendshme për të thyer gjuhëzën e dytë metalike të baterisë.

Kujdes: Ruhuni nga skajet e mprehta të gjuhëzave të baterisë për të mos lënduar gishtat.

- 9 Mbuloni me shirit ngjitës kontaktet e baterisë për të shmangur qarqet e shkurtra elektrike nga ngarkesa e mbetur e baterisë.

Tani bateria e karikueshme mund të riciklohet dhe pjesa e mbetur e produktit mund të asgjësohet në mënyrën e duhur.

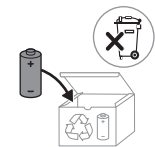

Shënim: Mos e hidhni pajisjen me mbeturinat normale shtëpiake në fund të jetëgjatësisë së tij, por dorëzoheni në një pikë zyrtare grumbullimi për riciklim. Duke vepruar kështu, ju ndihmoni në ruajtjen e mjedisit.

Uvod

Dobrodošli v družini Philips Sonicare. Ta zobna ščetka vam omogoča učinkovito odstranjevanje zobnega kamna, bolj bele zobe in bolj zdrave dlesni. Uporaba nežne zvočne tehnologije Sonicare s klinično razvitimi in preskušeni funkcijami zagotavlja vrhunsko čistočo ob vsaki uporabi. Nadaljnja podpora in registracija izdelka sta na voljo na naslovu: **www.philips.com/support**

Pomembne varnostne informacije

Izdelek uporabljajte samo za predvideni namen. Pred uporabo izdelka in baterij ter dodatne opreme natančno preberite te pomembne informacije in jih shranite za poznejšo uporabo. Napačna uporaba lahko privede do tveganj ali resnih poškodb.

Opozorila

- Preprečite stik polnilnika, potovalne torbice in UV-čistilnika z vodo.
- Po čiščenju se prepričajte, da so polnilnik, potovalna torbica in UV-čistilnik popolnoma suhi, preden jih priključite na električno omrežje.
- Ta aparat lahko uporabljajo otroci in osebe z zmanjšanimi fizičnimi, zaznavnimi ali psihičnimi sposobnostmi ali s pomanjkljivimi izkušnjami in znanjem, če so dobili navodila glede varne uporabe aparata ali jih pri uporabi nadzoruje odgovorna oseba, ki jih opozori na morebitne nevarnosti. Otroci ne smejo brez nadzora čistiti in vzdrževati aparata.
- Otroci naj se ne igrajo z aparatom.
- Uporabljajte samo originalno Philipsovo dodatno opremo ali potrošni material. Uporabljajte samo originalni kabel USB in napajalnik USB, če sta priložena.
- Ta aparat nima delov, ki bi jih lahko popravil uporabnik. Če je aparat poškodovan, ga ne uporabljajte in se obrnite na center za pomoč uporabnikom v svoji državi (glejte 'Jamstvo in podpora').

- Če je kabel USB ali napajalnik USB poškodovan, ga ne uporabljajte.
- Polnilnika, potovalne torbice in/ali UV-čistilnika ne uporabljajte na prostem ali v bližini ogrevanih površin.
- Nobenega dela izdelka ne pomivajte v pomivalnem stroju.
- Ta aparat je namenjen samo čiščenju zob, dlesni in jezika.
- UV-čistilnik vedno hranite zunaj dosega otrok.
- UV-čistilnik prenehajte uporabljati, če UV-lučka/sijalka sveti, ko je UV-čistilnik odprt. UV-svetloba lahko škoduje očem in koži.
- Čistilnik uporabljajte samo z nameščenim ščitnikom.
- UV-sijalke UV-čistilnika se ne dotikajte, dokler je vroča.
- Ne uporabljajte glave ščetke, ki ima zmečkane ali upognjene ščetine. Glavo ščetke zamenjajte vsake tri mesece ali prej, če je izrabljena.
- Izogibajte se neposrednemu stiku z izdelki, ki vsebujejo eterična olja ali kokosovo olje. Stik s temi snovmi lahko povzroči, da ščetine ščetke odpadejo.
- Izdelek lahko uporabljate na največ 4500 metrih nadmorske višine.

ZDRAVSTVENA OPOZORILA

- Če se po uporabi pojavi čezmerna krvavitev, če se krvavitev še naprej pojavlja po enem tednu uporabe ali če občutite nelagodje ali bolečino, nehajte uporabljati aparat in se posvetujte z zobozdravnikom ali zdravnikom.
- Če ste v preteklih dveh mesecih prestali operacijo v ustih ali na dlesnih, se pred uporabo tega aparata posvetujte z zobozdravnikom.
- Če imate srčni spodbujevalnik ali morebitni drug vsadek, se pred začetkom uporabe aparata obrnite na zdravnika ali proizvajalca vsadka.
- Če imate medicinske zadržke, se pred uporabo aparata posvetujte z zdravnikom.
- Aparat je namenjen osebni negi in ne za več bolnikov v zobozdravstveni ordinaciji ali ustanovi.

Varnostna navodila glede baterij

- V tem aparatu so baterije, ki jih smejo odstraniti samo usposobljene osebe.
- Izdelek uporabljajte samo za predvideni namen. Pred uporabo izdelka in baterij ter dodatne opreme natančno preberite te informacije in jih shranite za poznejšo uporabo. Napačna uporaba lahko privede do tveganj ali resnih poškodb. Priložena dodatna oprema se lahko razlikuje glede na izdelek.
- Uporabljajte samo originalno Philipsovo dodatno opremo in potrošni material. Uporabljajte samo odstranljivi napajalnik TCBxxxx (vhodne nazivne vrednosti: ~100–240 V; 50/60 Hz; 1,5 W), HX6100 (vhodne nazivne vrednosti: ~100–240 V; 50/60 Hz; 1,4 W), HX6110 (vhodne nazivne vrednosti: ~100–240 V; 50/60 Hz; 1,5 W), HX6160 (vhodne nazivne vrednosti: ~100–240 V; 50/60 Hz; 6 W) in WAAxxxx (vhodne nazivne vrednosti: ~100–240 V; 50/60 Hz; 3,5 W).
- Izdelka in baterij ne približujte ognju in jih ne izpostavljajte neposredni sončni svetlobi ali visokim temperaturam.
- Če se izdelek nenavadno močno segreje, ima močan vonj ali spremeni barvo oziroma če polnjenje traja dlje kot običajno, ga neahajte uporabljati in polniti ter se obrnite na družbo Philips.
- Izdelkov in baterij ne dajajte v mikrovalovno pečico ali na indukcijska kuhališča.
- Izdelka ali baterije ne odpirajte, spreminjajte, prebadajte, poškodujte ali razstavljajte, da se baterije ne bi pregrele ali začele sproščati strupenih ali nevarnih snovi. Pazite, da na baterijah ne pride do kratkega stika in jih ne polnite čezmerno ali obratno.
- V tem aparatu so baterije, ki jih ni mogoče zamenjati. Ko bateriji poteče življenjska doba, je treba aparat ustrezno zavreči; glejte poglavje o recikliranju.
- Če so baterije poškodovane ali puščajo, pazite, da ne pridejo v stik z očmi ali kožo. Če se to zgodi, prizadeto mesto nemudoma izperite z veliko vode in poiščite zdravniško pomoč.

- Ko ravnate z baterijami, pazite, da bodo vaše roke, izdelek in baterije suhi.
- Izdelek polnite in uporabljajte pri temperaturi med 0 in 40 °C.
- Pazite, da priključne sponke baterij ne pridejo v stik s kovinskimi predmeti (npr. kovanci, sponkami za lase, prstani), da ne pride do nenamernega kratkega stika. Baterij ne zavijajte v aluminijasto folijo. Preden baterijo zavržete, zlepite njene kontakte ali jo dajte v plastično vrečko.
- V tem aparatu je litij-ionska akumulatorska baterija. TREBA JO JE USTREZNO RECIKLIRATI OZIROMA ZAVREČI.

Pogoji shranjevanja in prenašanja

Temperatura: od -10 do 60 °C

Elektromagnetna polja (EMF)

Ta aparat Philips ustreza vsem upoštevni standardom in predpisom glede izpostavljenosti elektromagnetnim poljem.

Direktiva o radijski opremi

Philips s tem izjavlja, da so električne zobne ščetke z radijsko opremo (Bluetooth, NFC) skladne z Direktivo 2014/53/EU.

- Radiofrekvenčni vmesnik Bluetooth v izdelkih, opremljenih z njim, deluje pri frekvenci 2,4 GHz.
- Največja izhodna moč, ki jo oddaja aparat z vmesnikom Bluetooth, je 3 dBm.
- Radiofrekvenčni vmesnik NFC v izdelkih, opremljenih z njim, deluje pri frekvenci 13,56 MHz.
- Največja radiofrekvenčna moč, ki jo oddaja aparat, je 30,16 dBm.

Celotno besedilo izjave EU o skladnosti je na voljo na tem internetnem naslovu: **www.philips.com/support**

Opomba: Funkcije se lahko razlikujejo med različnimi modeli. Nekateri modeli morda niso opremljeni z vmesnikom Bluetooth ali NFC.

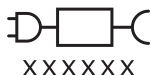

Snemljivi del napajalnika: »xxxxxx« označuje številko modela odobrenih polnilnikov, ki jih lahko uporabite. (TCBxxxx, HX6100, HX6110, HX6160 ali WAAxxxx)



Ta simbol pomeni, da morate pred uporabo aparata prebrati navodila za uporabo.

Predvidena uporaba

Električne zobne ščetke ProtectiveClean so namenjene odstranjevanju trdovratnega zobnega kamna in ostankov hrane z zob, da se zmanjša zobna gniloba in izboljša ter ohranja zdravje ustne votline. Električne zobne ščetke ProtectiveClean so namenjene za osebno uporabo. Otroci lahko izdelek uporabljajo pod nadzorom odraslih.

Ščetka Philips Sonicare (sl. 1)

- 1 Ročaj
- 2 Gumb za vklop/izklop
- 3 Gumb za način
- 4 Kazalnik načina
- 5 Opozorilo za zamenjavo glave ščetke
- 6 Indikator baterije

Dodatna oprema:

- 7 Pokrovček glave ščetke
- 8 Pametne glave ščetke
- 9 Polnilni podstavek
- 10 Potovalna torbica
- 11 UV-čistilnik in polnilnik

Opomba: Priložena dodatna oprema se lahko razlikuje glede na kupljeni model.

Začetni koraki

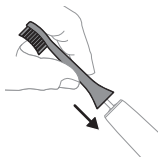

- 1 Glavo ščetke poravnajte tako, da so ščetine obrnjene v isto smer kot sprednji del ročaja.



- 2 Glavo ščetke odločno pritisnite na kovinsko os ročaja do konca.

Opomba: Povsem običajno je, če je med glavo ščetke in ročajem ozka reža.

Uporaba zobne ščetke Philips Sonicare

Če zobno ščetko Sonicare uporabljate prvič, je normalno, da občutite več vibracij kot pri uporabi neelektrične zobne ščetke. Začetniki pri uporabi pogosto preveč pritiskajo. Samo rahlo pritiskajte, za preostalo bo poskrbela ščetka sama. Za čim boljše izkušnjo s ščetko upoštevajte spodnja navodila. Električna zobna ščetka Sonicare ima aktivirano funkcijo za preprost začetek EasyStart, da bo prehod na novo ščetko lažji. Ta funkcija pri prvih 14 ščetkanjih počasi povečuje moč delovanja, da se navadite na ščetkanje z zobno ščetko Philips Sonicare.

Navodila za ščetkanje

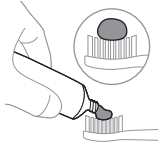

- 1 Ščetine zmočite in nanesite malo zobne paste.

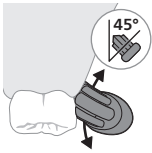

- 2 Ščetine zobne ščetke postavite na zobe pod rahlim kotom (45 stopinj) in jih pritisnite, tako da dosežejo rob dlesni ali malo pod robom dlesni.

Opomba: Srednji del ščetke se mora ves čas dotikati zob.

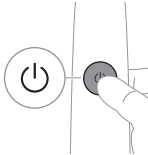

- 3 Zobno ščetko Philips Sonicare vklopite tako, da pritisnete gumb za vklop/izklop.

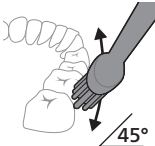

- 4 Ščetine nežno držite na zobeh in dlesnih. Ščetkajte s kratkimi gibi naprej in nazaj, tako da ščetine dosežejo prostorčke med zobmi. Gibe ponavljajte skozi ves cikel ščetkanja.

Opomba: Ščetine se morajo rahlo razpreti. Ne priporočamo, da drgnete, kot bi sicer z ročno zobno ščetko.

Opomba: Če preveč pritiskate, vas bo na to opozorila sprememba vibriranja v ročaju in lučka za zamenjavo glave ščetke bo utripala oranžno.

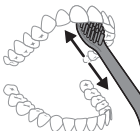

- 5 Notranjo stran sprednjih zob očistite tako, da ročaj ščetke nagnete do polovice navpično in opravite več navpičnih potez s ščetko po vsakem zobu.
- 6 Ko končate cikel ščetkanja, lahko očistite še žvečilne površine zob in območja, kjer prihaja do obarvanja. Očistite lahko tudi jezik, ko je zobna ščetka vklopljena ali izklopljena, kakor vam ustreza.

Opomba: Zobno ščetko Philips Sonicare lahko varno uporabljate na zobnih aparatih (v tem primeru se glave ščetke hitreje obrabijo) in obnovitvah (plombe, krone, prevleke), če so pravilno pritrjeni in niso poškodovani.

Funkcija QuadPacer

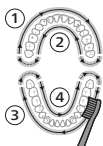



S funkcijo QuadPacer razdelite usta na 4 predele, da zagotovite enakomerno ščetkanje vseh zob. Funkcija QuadPacer razdeli čas ščetkanja na 4 enake segmente in opozarja, kdaj se morate premakniti na naslednji predel. Segmente označuje kratek premor med vibriranjem. Zobna ščetka se ob koncu cikla ščetkanja samodejno ustavi.

Opomba: Ko uporabljate način White ali Gum Care, lahko dodate čas.

Načini

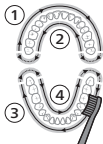
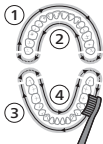
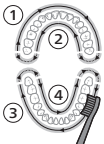
Električna zobna ščetka ima do 3 načine: Clean, White in Gum Care (samo nekateri modeli). Če želite spremeniti način, pritisnite gumb za izbiro načina, ko je zobna ščetka izklopljena.

	Clean	White	Gum Care
Prednost	Za izjemno vsakodnevno čiščenje	Odstrani površinsko obarvanost	Nežno masira dlesni
Skupni čas ščetkanja	2 minuti	2 minuti in 30 sekund	3 minute
Kako ščetkati	Vsako območje ščetkajte 30 sekund.	Vsako območje ščetkajte 30 sekund, nato predela 5 in 6 ščetkajte vsakega po 15 sekund, da posvetlite in polirate sprednje zobe.	Vsako območje ščetkajte 30 sekund, nato predele 5, 6, 7 in 8 ščetkajte vsakega po 15 sekund, da nežno stimulirate in masirate dlesni.
			
			

Tehnologija BrushSync



Tehnologija BrushSync z mikročipom v glavi ščetke omogoča komunikacijo z ročajem. Simbol  na spodnji strani glave ščetke označuje, da je glava ščetke opremljena s to tehnologijo.

Tehnologija BrushSync omogoča:

- Opozorilo za zamenjavo glave ščetke

Philips Sonicare ponuja širok nabor pametnih glav ščetke, opremljenih s tehnologijo BrushSync. Če želite raziskati celoten nabor glav ščetke in poiskati najboljšo možnost

zase, obiščite stran www.philips.com/toothbrush-heads.

Funkcije

- Povratne informacije senzorja pritiska
- Funkcija QuadPacer
- Opozorilo za zamenjavo glave ščetke
- EasyStart
- Funkcija SmarTimer

Povratne informacije senzorja pritiska

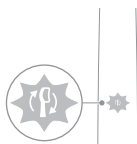

Ščetka Sonicare med ščetkanjem meri, kako močno pritiskate, da dlesni in zobe zaščiti pred poškodbami. Če preveč pritiskate, bo ročaj spremenjeno vibriral, dokler ne zmanjšate pritiska, in opozorilna lučka za zamenjavo glave ščetke bo utripala oranžno.

Opomba: Senzor pritiska v izdelku je tovarniško vklopljen. Za izklop te funkcije (glejte 'Vklop ali izklop funkcij').

Funkcija QuadPacer

Funkcija QuadPacer je intervalni časovnik, ki vam pomaga vse zobe ščetkati enakomerno tako, da jih razdelite v 4 predele.

Opozorilo za zamenjavo glave ščetke

Ščetka Philips Sonicare je opremljena s tehnologijo BrushSync, ki spremlja obrabo glave ščetke.

Opomba: Ta funkcija deluje samo s pametnimi glavami ščetke Philips Sonicare s tehnologijo BrushSync.

- 1 Ko prvič namestite novo pametno glavo ščetke, ročaj zazna, da imate glavo ščetke Philips s tehnologijo BrushSync in začne spremljati obrabo glave ščetke.
- 2 Ročaj bo na podlagi pritiskanja pri ščetkanju in skupnega časa uporabe spremljal obrabo glave ščetke, da bi določil, kdaj je optimalen čas za zamenjavo glave ščetke. Ta funkcija vam daje jamstvo za najboljše ščetkanje in nego zob.

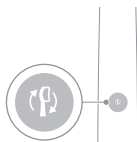

3 Ko opozorilna lučka za zamenjavo glave ščetke zasveti oranžno, morate zamenjati glavo ščetke.

Vse pametne glave ščetke imajo privzeto vklopljeno funkcijo opozorila za zamenjavo glave ščetke. Za izklop opozorila za zamenjavo glave ščetke glejte »Vklop ali izklop funkcij«.

EasyStart

Ta model zobne ščetke Philips Sonicare ima aktivirano funkcijo za enostaven začetek EasyStart. Funkcija za enostaven začetek EasyStart pri prvih 14 ščetkanjih počasi povečuje moč delovanja, da se navadite na ščetkanje z zobno ščetko Philips Sonicare.

Zavrnitev odgovornosti

Če zobno ščetko Philips Sonicare uporabljate pri kliničnih raziskavah, se mora uporabljati v načinu Clean pri visoki intenzivnosti s popolnoma napolnjenim ročajem, funkcija EasyStart pa mora biti izklopljena.

Za izklop funkcije EasyStart (glejte 'Vklop ali izklop funkcij').

Funkcija SmarTimer

Funkcija SmarTimer označuje, da je cikel ščetkanja končan, ko ob koncu cikla samodejno izklopi zobno ščetko.

Zobozdravstveni strokovnjaki priporočajo, da zobe ščetkate vsaj dvakrat dnevno po dve minuti.

Opomba: Če gumb za vklop/izklop pritisnete po začetku ščetkanja, zobna ščetka začasno preneha delovati. Po 30-sekundnem premoru se funkcija SmarTimer ponastavi.

Vklop ali izklop funkcij

Vklopite ali izklopite lahko naslednje funkcije zobne ščetke:

- EasyStart
- Opozorilo za zamenjavo glave ščetke
- Povratne informacije senzorja pritiska

Opomba: Opozorilo za zamenjavo glave ščetke lahko vklopite ali izklopite samo takrat, ko je pametna glava ščetke na ročaju.

Korak 1: Ročaj postavite na priključeno polnilno stojalo.

Korak 2: Pritisnite in pridržite gumb za vklop/izklop:

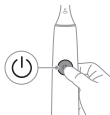

EasyStart	opozorilo za zamenjavo glave ščetke	Povratne informacije senzorja pritiska
do 3 sekund	do 5 sekund	do 7 sekund
↓	↓	↓



Korak 3: Spustite gumb za vklop/izklop, ko zaslišite:

1 pisk	1 pisk in nato 2 piska	1 pisk, 2 piska in nato 3 piske
↓	↓	↓

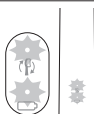

Če vidite, da indikator baterije in lučka opozorila za zamenjavo glave ščetke dvakrat zasvetita zeleno, in zaslišite tri piske od nizkega do visokega, je funkcija vklopljena.

ALI

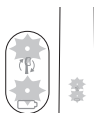

Če vidite, da indikator baterije in lučka opozorila za zamenjavo glave ščetke enkrat zasvetita oranžno, in zaslišite tri piske od visokega do nizkega, je funkcija izklopljena.

UV-čistilnik

Opomba: Priložena dodatna oprema se lahko razlikuje glede na kupljeni model.

Z UV-čistilnikom lahko očistite glavo ščetke po vsaki uporabi.

Čistilnik izključite, ga prenehajte uporabljati in pokličite oddelek za pomoč uporabnikom, če se zgodi naslednje:

- UV-sijalka sveti tudi, ko so vrata odprta.
- Steklo čistilnika je počeno ali manjka.
- Iz čistilnika med delovanjem prihaja dim ali vonj po zažganem.

Opomba: UV-svetloba lahko škoduje očem in koži. Aparat vedno hranite zunaj dosega otrok.

- 1 Po ščetkanju glavo ščetke izperite in otrsate preostalo vodo.

Opozorilo: Ko glavo ščetke čistite v čistilniku, se prepričajte, da pokrovček glave ščetke ni nameščen na njej.

- 2 Prst vstavite v odprtino v vratih na zgornjem delu čistilnika in odprite vrata.

- 3 Glavo ščetke položite na enega od dveh klinov v čistilniku, tako da so ščetine obrnjene proti sijalki.

Opomba: V čistilniku čistite samo zamenljive glave ščetke Philips Sonicare.

Opomba: V čistilniku ne čistite glav ščetk Philips Sonicare For Kids.

- 4 Prepričajte se, da je čistilnik priključen na delujočo vtičnico primerne napetosti.

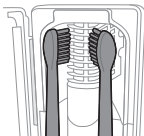
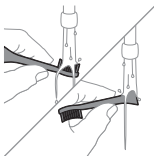

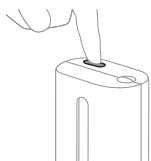

- 5** Zaprite vrata in pritisnite zeleni gumb za vklop/izklop, da izberete cikel UV-čiščenja.

Opomba: Čistilnik lahko vklopite samo, če so vratca pravilno zaprta.

Opomba: Čistilnik se zaustavi, če med ciklom čiščenja odprete vratca.

Opomba: Cikel čistilnika traja približno 10 minut, nato pa se samodejno izklopi.

Čistilnik deluje, ko skozi okno sveti svetloba.

Polnjenje in stanje baterije

Zobna ščetka Philips Sonicare je zasnovana, da pri polni bateriji zagotavlja vsaj 28 ščetkanj, pri čemer vsako traja 2 minuti (14 dni, če jo uporabljate dvakrat na dan).

Indikator napoljenosti baterije kaže stanje baterije po 2-minutnem ščetkanju, kaže pa ga tudi, ko ščetko začasno zaustavite ali ko se polni.

Opomba: Polnjenje baterije pred prvo uporabo lahko traja do 24 ur, vendar lahko zobna ščetka Philips Sonicare uporabljate tudi, ko še ni povsem napolnjena.

Polnjenje

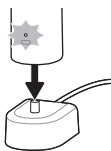

Polnjenje na polnilniku ali UV-čistilniku

- 1** Polnilnik ali čistilnik priključite v električno vtičnico.
- 2** Ročaj postavite na polnilnik ali čistilnik.
 - Ročaj bo dvakrat kratko zapiskal in s tem potrdil, da je pravilno nameščen.
 - Utripajoči indikator napoljenosti baterije označuje, da se zobna ščetka polni.
 - Ko je ročaj povsem napolnjen na polnilniku, indikator napoljenosti baterije 30 sekund sveti zeleno, nato pa ugasne.

Stanje baterije

Stanje baterije (ročaj na priključenem polnilniku)

Ko je ročaj na polnilniku, bo indikator baterije pokazal stanje napoljenosti baterije.

Stanje baterije	Indikator baterije
Polnjenje	Utripa zeleno
Napolnjena	Sveti zeleno 30 sekund in nato ugasne

Stanje baterije (ko ročaj ni na polnilniku)

Kadar je zobna ščetka v pripravljenosti, indikator baterije na spodnjem delu ročaja kaže stanje napoljenosti baterije.

Stanje baterije	Indikator baterije	Zvok
Napolnjena	Sveti zeleno	-
Delno napolnjena	Utripa zeleno	-
nizko	Utripa oranžno	Ročaj po ščetkanju 3-krat zapiska
Prazna	Utripa oranžno	Ročaj po ščetkanju odda dva niza po 5 piskov

Opomba: Indikator baterije bo ugasnil, kadar ščetke ne uporabljate, da prihrani energijo.

Opomba: Ko je baterija popolnoma prazna, se zobna ščetka izklopi. Zobno ščetko postavite na polnilnik in jo napolnite.

Opomba: Zobno ščetko lahko pustite na polnilniku, ko je ne uporabljate, da bo baterija vedno napolnjena.

Čiščenje

Ročaj zobne ščetke

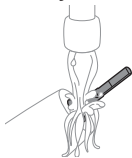

- 1 Odstranite glavo ščetke in območje kovinske osi izperite s toplo vodo. Ne pozabite odstraniti morebitnih ostankov zobne paste.

Pozor: Na gumijasto tesnilo na kovinski osi ne pritiskajte z ostrimi predmeti, ker ga lahko poškodujete.

- 2 Celotno površino ročaja obrišite z vlažno krpo.

Opomba: Z ročajem ne trkajte po robu umivalnika, da bi iz njega odstranili odvečno vodo.

Glava ščetke

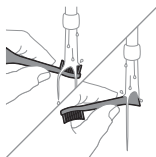

- 1 Glavo ščetke in ščetine izperite po vsaki uporabi.
- 2 Glavo ščetke odstranite z ročaja in stik glave ščetke vsaj enkrat tedensko izperite s toplo vodo. Potovalni pokrovček izpirajte po potrebi.

Polnilnik

- 1 Polnilnik pred čiščenjem izključite iz električnega omrežja.
- 2 Površino polnilnika obrišite z vlažno krpo.

Potovalna torbica

Izperite s toplo vodo in z vlažno krpo očistite notranjost potovalne torbice.

Čiščenje čistilnika

Opozorilo: Čistilnika ne potaplajte v vodo in ga ne izpirajte pod tekočo vodo.

Opozorilo: Čistilnika ne čistite, dokler je UV-sijalka vroča.

Za optimalno učinkovitost je priporočljivo, da čistilnik očistite vsak teden.

- 1 Čistilnik izključite.

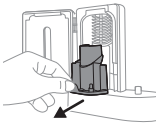

- 2 Pladenj za kapljanje povlecite naravnost ven. Pladenj za kapljanje izperite in ga do čistega obrišite z vlažno krpo.
- 3 Vse notranje površine očistite z vlažno krpo.
- 4 Odstranite zaščitni pokrov pred UV-sijalko.

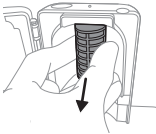

- Pokrov odstranite tako, da primete robove ob pritrdiščih ter nežno stisnete in izvlečete zaščitni pokrov.
- 5 Odstranite UV-sijalko.
Sijalko odstranite tako, da jo povlečete iz kovinske zaponke.
 - 6 Zaščitni pokrov in UV-sijalko očistite z vlažno krpo.
 - 7 Ponovno vstavite UV-sijalko.
Sijalko znova vstavite tako, da njen spodnji del poravnate s kovinsko zaponko in sijalko potisnete vanjo.
 - 8 Ponovno vstavite zaščitni pokrov.
Pokrov znova vstavite tako, da kline pokrova poravnate z režami na odsevni površini blizu UV-sijalke. Pokrov potisnite naravnost v reže na čistilniku.
 - 9 Pladenj za kapljanje namestite nazaj v UV-čistilnik.
 - 10 Po čiščenju se prepričajte, da je čistilnik popolnoma suh, preden ga priključite na napajalno omrežje.

Shranjevanje

Če izdelka dalj časa ne boste uporabljali, ga izključite iz električne vtičnice, očistite ter shranite na hladnem in suhem mestu, ki ni izpostavljeno neposredni sončni svetlobi.

Zamenjava

Za optimalne rezultate zamenjajte glave ščetke Sonicare vsake 3 mesece. Uporabljajte samo nadomestne glave ščetke Philips Sonicare.

Mesto številke modela

Številka modela (HX64XX, HX68XX) je navedena na dnu ročaja zobne ščetke Philips Sonicare.

Jamstvo in podpora

Če potrebujete informacije ali podporo, obiščite www.philips.com/support ali preberite mednarodni garancijski list.

Izvzeto iz garancije

Česa garancija ne vključuje:

- nastavkov za v usta, vključno z glavami ščetke in nastavki,
- poškodb zaradi uporabe neodobrenih nadomestnih delov ali neodobrenih glav ščetke,
- poškodb zaradi napačne ali neprimerne uporabe, malomarnosti, sprememb ali nepooblaščenega popravila,
- običajne obrabe, vključno z odkruški, praskami, odrgninami, razbarvanjem ali bledenjem.
- UV-sijalka

Recikliranje



- Ta simbol pomeni, da električnih izdelkov in baterij ni dovoljeno odlagati skupaj z običajnimi gospodinjstvi odpadki.
- Upoštevajte predpise svoje države za ločeno zbiranje električnih izdelkov in baterij.
- UV-sijalka čistilnika vsebuje živo srebro. UV-sijalko po preteku življenjske dobe ne odvrzite skupaj z običajnimi gospodinjstvi odpadki. Odnosite jo na uradno zbirno mesto za recikliranje.
- Informacije o snoveh v Philipsovih izdelkih, ki jih je treba navesti v skladu z uredbo REACH, so na voljo na spletni strani www.philips.com/REACH.

Odstranitev akumulatorske baterije

Vgrajeno akumulatorsko baterijo mora odstraniti usposobljeni strokovnjak, ko izdelek zavržete. Navodila za odstranitev vgrajenih akumulatorskih baterij so na spletnem mestu www.philips.com/support.

Odstranjevanje akumulatorske baterije

Za odstranitev akumulatorske baterije boste potrebovali brisačo ali krpo, kladivo in ploski (standardni) izvijač. Pri izvajanju spodaj opisanega postopka upoštevajte osnovne varnostne ukrepe.

- 1 Če želite akumulatorsko baterijo popolnoma izprazniti, odstranite ročaj s polnilnika ter zobno ščetko vklopite in jo pustite delovati, dokler se ne ustavi. Ta korak ponavljajte tako dolgo, da zobne ščetke ne boste več mogli vklopiti.
- 2 Odstranite in zavrzite glavo ščetke. Cel ročaj pokrijte z brisačo ali krpo.

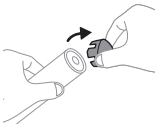
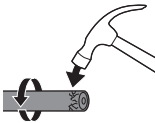
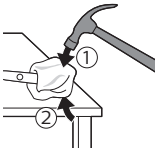

- 3 Primite zgornji del ročaja in dober centimeter nad njegovim spodnjim delom udarite po ohišju ročaja. S kladivom odločno udarite po vseh 4 straneh, da izskoči končni pokrov.

Opomba: Morda boste morali še nekajkrat udariti po končnem delu, da sprostite notranje povezave.

- 4 Končni pokrov odstranite z ročaja zobne ščetke. Če končnega pokrova ne morete enostavno sneti z ohišja, ponavljajte tretji korak, dokler ga ne sprostite.

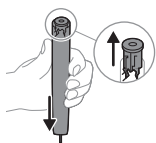

- 5 Ročaj obrnite narobe in os pritisnite na trdo površino. Če notranjih delov ne morete enostavno sneti z ohišja, ponavljajte tretji korak, dokler se ne sprostijo.

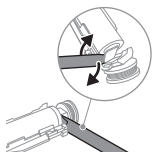

- 6 Izvijač vtaknite med baterijo in črni okvir na spodnjem delu notranjih delov. Nato izvijač potisnite stran od baterije, da dno ločite od črnega okvira.

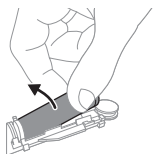

- 7 Izvijač vstavite med spodnji del baterije in črni okvir, da prelomite kovinski jeziček, ki baterijo povezuje z zeleno ploščo s tiskanim vezjem. S tem spodnji del baterije sprostite iz okvira.

- 8 Baterijo primite in jo odmaknite od notranjih delov, da prelomite drugi kovinski jeziček baterije.

Opozorilo: Pazite, da si z ostrimi robovi jezičkov baterije ne poškodujete prstov.

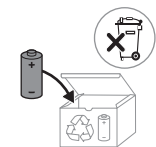

- 9 Stike baterije prekrijte z lepilnim trakom, da preprečite kratek stik zaradi preostale napetosti v bateriji.

Akumulatorsko baterijo lahko zdaj reciklirate, preostale dele izdelka pa ustrezno zavržete.

Opomba: Naprave po preteku življenjske dobe ne zavržete skupaj z običajnimi gospodinjskimi odpadki, temveč jo odložite na uradnem zbirnem mestu za recikliranje. S tem boste pripomogli k varovanju okolja.

Úvod

Vitajte v rodine Philips Sonicare!
Táto zubná kefka vám umožní dosiahnuť dokonalé odstránenie zubného povlaku, belšie zuby a zdravšie ďasná. Zubná kefka Sonicare v sebe spája jemnú sonickú technológiu a klinicky vyvinuté a overené funkcie, vďaka ktorým máte istotu, že vždy dosiahnete najlepšie výsledky čistenia.

Ďalšia podpora a registrácia výrobku sú k dispozícii na adrese **www.philips.com/support**

Dôležité bezpečnostné informácie

Zariadenie používajte len na účel, na ktorý je určené. Pred použitím zariadenia, jeho batérií a príslušenstva si pozorne prečítajte tieto dôležité informácie a uschovajte si ich na neskoršie použitie. Nesprávne použitie môže byť nebezpečné, v jeho dôsledku môže dôjsť k vážnemu zraneniu.

Varovania

- Nabíjačku, cestovné puzdro a dezinfekčnú UV jednotku chráňte pred vodou.
- Po vyčistení sa pred pripojením do sieťovej zásuvky vždy presvedčte, či sú nabíjačka, cestovné puzdro a dezinfekčná UV jednotka úplne suché.
- Toto zariadenie môžu používať deti a osoby, ktoré majú obmedzené telesné, zmyslové alebo mentálne schopnosti alebo nemajú dostatok skúseností a znalostí, pokiaľ sú pod dozorom alebo im bolo vysvetlené bezpečné používanie tohto zariadenia a za predpokladu, že rozumejú príslušným rizikám. Deti nesmú bez dozoru čistiť ani vykonávať údržbu tohto zariadenia.
- Deti sa nesmú hrať s týmto zariadením.
- Používajte len originálne príslušenstvo alebo spotrebný materiál od spoločnosti Philips. Pokiaľ je súčasťou dodávky, používajte len originálny kábel USB a napájací zdroj USB.

- Toto zariadenie neobsahuje žiadne diely, ktoré by mohol opraviť používateľ. Ak je zariadenie poškodené, prestaňte ho používať a kontaktujte Autorizované servisné stredisko vo svojej krajine (pozrite „Záruka a podpora“).
- Ak je kábel USB alebo napájací zdroj USB poškodený, prestaňte ho používať.
- Nabíjačku, cestovné puzdro alebo dezinfekčnú UV jednotku nepoužívajte v exteriéri ani v blízkosti vyhriatych povrchov.
- Žiadnu časť výrobku neumývajte v umývačke riadu.
- Toto zariadenie je určené iba na čistenie zubov, ďasien a jazyka.
- Dezinfekčnú UV jednotku vždy uchováajte mimo dosahu detí.
- Ak LED žiarovka/žiarovka svieti, keď je dezinfekčná UV jednotka otvorená, dezinfekčnú UV jednotku prestaňte používať. UV žiarenie je škodlivé pre ľudské oči a pokožku.
- Dezinfekčné zariadenie používajte len s nasadenou ochrannou clonou.
- Keď je UV žiarovka dezinfekčnej UV jednotky horúca, nedotýkajte sa jej.
- Nepoužívajte kefkový nadstavec s rozštiepenými alebo ohnutými štetinami. Kefkový nadstavec vymeňte každé 3 mesiace alebo v prípade opotrebovania aj častejšie.
- Zabráňte priamemu kontaktu s výrobkami obsahujúcimi esenciálne oleje alebo kokosový olej. Kontakt by mohol spôsobiť uvoľnenie štetiniek.
- Možno ho používať v maximálnej nadmorskej výške 4500 metrov.

VAROVANIA TÝKAJÚCE SA ZDRAVIA

- Ak po použití dôjde k nadmernému krvácaniu, ak krvácanie neustane ani po týždni používania alebo ak pociťujete ťažkosti alebo bolesť, zariadenie prestaňte používať a poraďte sa so svojím zubným alebo všeobecným lekárom.

- Ak ste sa v priebehu uplynulých 2 mesiacov podrobili operačnému zákroku v ústnej dutine alebo operačnému zákroku ďasien, použitie tohto zariadenia konzultujte so svojim zubným lekárom.
- Ak máte kardiostimulátor alebo iné implantované zariadenie, pred používaním zubnej kefky kontaktujte svojho lekára alebo výrobcu implantovaného zariadenia.
- Ak máte obavy o zdravie, pred používaním zariadenia kontaktujte svojho lekára.
- Toto zariadenie je určené na osobnú starostlivosť, a nie na používanie viacerými pacientmi v rámci zubnej ambulancie alebo liečebnej inštitúcie.

Bezpečnostné pokyny pre batérie

- Toto zariadenie obsahuje batérie, ktoré môžu vybrať len kvalifikované osoby.
- Zariadenie používajte len na účel, na ktorý je určené. Pred použitím zariadenia, jeho batérií a príslušenstva si pozorne prečítajte tieto informácie a uschovajte si ich na neskoršie použitie. Nesprávne použitie môže byť nebezpečné, v jeho dôsledku môže dôjsť k vážnemu zraneniu. Dodané príslušenstvo sa môže pre rôzne výrobky líšiť.
- Používajte len originálne príslušenstvo a spotrebný materiál od spoločnosti Philips. Používajte len odpojiteľnú napájaciu jednotku TCBxxxx (vstupné hodnoty: 100 – 240 V~, 50/60 Hz, 1,5 W), HX6100 (vstupné hodnoty: 100 – 240 V~, 50/60 Hz, 1,4 W), HX6110 (vstupné hodnoty: 100 – 240 V~, 50/60 Hz, 1,5 W), HX6160 (vstupné hodnoty: 100 – 240 V~, 50/60 Hz, 6 W), WAAxxxx (vstupné hodnoty: 100 – 240 V~, 50/60 Hz; 3,5 W).
- Výrobok a batérie chráňte pred ohňom a nevystavujte ich priamemu slnečnému svetlu ani vysokým teplotám.
- Ak sa výrobok nadmerne zahreje, zapácha, zmení farbu alebo nabíjanie trvá dlhšie než zvyčajne, prestaňte ho používať a nabíjať a obráťte sa na spoločnosť Philips.
- Výrobky a ich batérie nekladte do mikrovlnnej rúry ani na indukčný varič.

- Zariadenie ani batériu neotvárajte, neupravujte, neprepichujte, nepoškodujte ani nerozoberajte, aby ste predišli zohrievaniu batérií a úniku toxických alebo nebezpečných látok. Batérie neskratujte, nadmerne nenabíjajte ani ich nenabíjajte s opačnou polaritou.
- Toto zariadenie obsahuje batérie, ktoré nie sú vymeniteľné. Na konci životnosti batérie treba zariadenie zlikvidovať náležitým spôsobom. Pozrite si kapitolu venovanú recyklácii.
- Ak sú batérie poškodené alebo z nich uniká kvapalina, zabráňte kontaktu s pokožkou alebo očami. V takom prípade ich okamžite dôkladne vypláchnite vodou a vyhľadajte lekársku starostlivosť.
- Pri manipulácii s batériami sa uistite, že vaše ruky, výrobok a batérie sú suché.
- Výrobok nabíjajte a používajte pri teplote od 0 °C do 40 °C.
- Zabráňte kontaktu koncoviek batérií s kovovými predmetmi (napríklad mincami, sponami, prsteňmi), aby ste predišli náhodnému skratovaniu batérií po ich vybratí. Batérie nebaľte do hliníkovej fólie. Pred likvidáciou póly batérií prelepte páskou alebo batérie umiestnite do plastového vrečka.
- Toto zariadenie obsahuje lítium-iónový dobíjateľný akumulátor. **KTORÝ JE NUTNÉ SPRÁVNE RECYKLOVAŤ ALEBO ZLIKVIDOVAŤ.**

Podmienky na uskladnenie a prepravu

Teplota od -10 °C do 60 °C.

Elektromagnetické polia (EMF)

Toto zariadenie značky Philips vyhovuje všetkým príslušným normám a smerniciam týkajúcim sa vystavenia elektromagnetickým poliam.

Smernica o rádiových zariadeniach

Spoločnosť Philips týmto vyhlasuje, že elektrické zubné kefky s rádiovým zariadením typu Bluetooth alebo NFC spĺňajú ustanovenia smernice 2014/53/EÚ.

- Rádiofrekvenčné rozhranie Bluetooth v príslušných výrobkoch využíva frekvenciu 2,4 GHz.

- Maximálny vyžiarený výstupný výkon zariadenia Bluetooth je 3 dBm.
- Rádiofrekvenčné rozhranie NFC v príslušných výrobkoch využíva frekvenciu 13,56 MHz.
- Maximálny vyžiarený rádiofrekvenčný výkon zariadenia je +30,16 dBm.

Celé znenie vyhlásenia o zhode EÚ je k dispozícii na tejto webovej adrese: **www.philips.com/support**

Poznámka: Funkcie jednotlivých modelov sa môžu líšiť. Niektoré modely nemusia byť vybavené rozhraním Bluetooth alebo NFC.

Odnímateľná časť napájacieho zdroja: Výraz „xxxxxx“ označuje číslo modelu schválených nabíjačiek, ktoré sa majú použiť. (TCBxxxx, HX6100, HX6110, HX6160 alebo WAAxxxx)

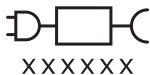

Tento symbol znamená, aby ste si pred použitím zariadenia prečítali návod na použitie.

Určené na použitie

Elektrické zubné kefky ProtectiveClean sú určené na odstraňovanie príľnavého zubného povlaku a zvyškov jedla zo zubov s cieľom obmedziť vznik zubného kazu a zlepšiť a udržiavať stav ústnej dutiny. Elektrické zubné kefky ProtectiveClean sú určené na osobné používanie. Deti by ich mali používať pod dozorom dospeljej osoby.

Vaša zubná kefka Philips Sonicare (obr. 1)

- 1 Rukoväť
- 2 Tlačidlo vypínača
- 3 Tlačidlo režimu
- 4 Indikátor režimu
- 5 Pripomenutie výmeny hlavice zubnej kefky
- 6 Indikátor batérie

Príslušenstvo:

- 7 Kryt hlavice zubnej kefky
- 8 Inteligentná hlavica (inteligentné hlavice) zubnej kefky
- 9 Stojan na nabíjanie
- 10 Cestovné puzdro
- 11 Dezinfekčná UV jednotka a nabíjačka

Poznámka: Dodávané príslušenstvo sa môže líšiť v závislosti od zakúpeného modelu.

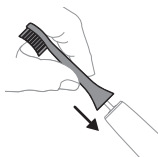
Začíname

- 1 Kefkový nástavec nasadíte na rukoväť tak, aby štetiny ukazovali rovnakým smerom ako predná časť rukoväti.

- 2 Hlavicu zubnej kefky pevne až na doraz zatlačte na kovový hriadeľ rukoväti.

Poznámka: Malá medzera medzi hlavicom zubnej kefky a rukoväťou nie je chybou.

Používanie zubnej kefky Philips Sonicare

Ak zubnú kefku Sonicare používate po prvý raz, je normálne, že cítite viac vibrácií než pri používaní neelektrickej zubnej kefky. Je bežné, že pri prvom použití budete na zubnú kefku príliš tlačiť. Stačí jemne pritlačiť, ostatné za vás urobí zubná kefka. Ak chcete dosiahnuť čo najlepšie výsledky, postupujte podľa nasledujúcich pokynov na čistenie zubov. Elektrická zubná kefka Sonicare sa dodáva s aktivovanou funkciou EasyStart, ktorá vám pomôže s prechodom na nový typ kefky. Táto funkcia počas prvých 14 čistení postupne zvyšuje výkon, aby ste si zvykli na čistenie zubnou kefkou Philips Sonicare.

Pokyny na čistenie zubov



- 1 Navlhčíte hlavicu a dajte na kefkú malý kopček zubnej pasty.

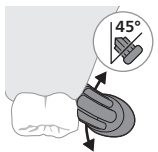

- 2 Vlákna zubnej kefkы umiestnite na zuby v mierne naklonenej polohe (45 stupňov) a jemne pritlačte, aby vlákna dosiahli k ďasnám alebo mierne pod úroveň ďasien.

Poznámka: Stred kefkы by mal byť vždy v kontakte so zubami.

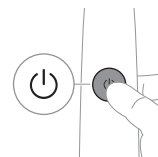

- 3 Zubnú kefkú Philips Sonicare zapnite stlačením tlačidla vypínača.

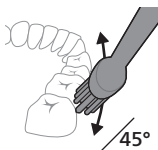

- 4 Jemne udržujte štetiny v polohe na zuboch a ďasnách. Zuby čistite krátkymi pohybmi dopredu a dozadu tak, aby štetiny dosahovali do priestorov medzi zubami. Tento pohyb opakujte počas celého čistiaceho cyklu.

Poznámka: Vlákna by mali jemne objať zub. Neodporúča sa drhnúť zuby rovnakým spôsobom, ako bežnou zubnou kefkou.

Poznámka: Ak vyviniete prílišný tlak, upozorní vás na to zmena vibrácií rukoväti a blikanie žltého indikátora pripomenutia výmeny hlavice zubnej kefkы.

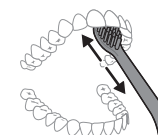

- 5 Ak chcete vyčistiť vnútornú stranu predných zubov, nakloňte rukoväť kefkы do napoly vzpriamenej polohy a na každom zube urobte niekoľko vertikálnych ťahov tak, aby sa prekrývali.
- 6 Po dokončení cyklu čistenia môžete vyčistiť aj žuvacie plošky zubov a miesta, na ktorých vidno škvrny. Zubnú kefkú, zapnutú alebo vypnutú, môžete použiť aj na čistenie jazyka.

Poznámka: Vašu zubnú kefku Philips Sonicare možno bezpečne používať na zubné strojčeky (hlavica zubnej kefky sa pri použití na strojčeku opotrebováva rýchlejšie) a zubné náhrady (výplne, korunky, fazety), ak sú riadne upevnené a nie sú poškodené.

QuadPacer







Aby ste sa uistili, že všetky zuby čistíte rovnomerne, rozdeľte si ústnu dutinu na 4 časti pomocou funkcie QuadPacer. Funkcia QuadPacer rozdelí čas čistenia zubov na 4 rovnaké úseky a signalizuje, kedy treba prejsť na ďalšiu oblasť. Úseky sú signalizované krátkym prerušením vibrácií. Na konci čistenia sa zubná kefka automaticky zastaví.

Poznámka: Ďalší čas možno pridať pri použití režimu White+ alebo Gum Care.

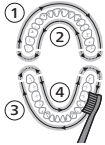
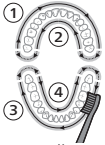
Režimy

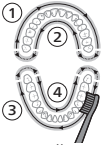
Vaša elektrická zubná kefka je vybavená až 3 režimami: Clean, White a Gum Care (len niektoré modely). Ak chcete zmeniť režim, stlačte tlačidlo na ovládanie režimov, keď je zubná kefka vypnutá.

	Clean (Čistenie)	White (Bielenie)	Gum Care (Starostlivosť o ďasná)
Výhoda	Na výnimočne účinné čistenie každý deň	Odstraňuje povrchové škvrny	Jemne masíruje ďasná
Celkový čas čistenia	2 minúty	2 minúty a 30 sekúnd	3 minúty
Ako vykonávať čistenie	Čistite každú časť 30 sekúnd.	Čistite každú časť 30 sekúnd.	Čistite každú časť 30 sekúnd.
		 a potom čistite časti 5 a 6 po 15 sekúnd na zosvetlenie a vyleštenie a vyleštenie predných zubov. 	 a potom čistite časti 5, 6, 7 a 8 po 15 sekúnd na jemnú stimuláciu a masáž ďasien. 

Technológia BrushSync



Technológia BrushSync umožňuje komunikáciu hlavice zubnej kefky s rukoväťou pomocou mikročipu. Symbol  v spodnej časti hlavice zubnej kefky znamená, že hlavica je vybavená touto technológiou.

Technológia BrushSync umožňuje:

- Pripomenutie výmeny hlavice zubnej kefky
- Philips Sonicare ponúka širokú škálu inteligentných hlavíc zubnej kefky vybavených technológiou BrushSync. Ak chcete preskúmať celý rad našich hlavíc zubných kefiék

a nájsť si pre seba tú najlepšiu, navštívte stránky www.philips.com/toothbrush-heads, kde nájdete ďalšie informácie.

Vlastnosti a funkcie

- Spätnú väzbu tlakového senzora
- Funkcia QuadPacer
- Pripomenutie výmeny hlavice zubnej kefky
- Funkcia EasyStart
- SmarTimer

Spätnú väzbu tlakového senzora

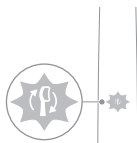

Zubná kefka Sonicare meria tlak vyvíjaný na zuby pri čistení, aby chránila ďasná a zuby pred poškodením. Ak použijete nadmerný tlak, rukoväť zmení vibrácie a svetelný indikátor pripomenutia výmeny hlavice zubnej kefky bude blikať na žltlo, kým neznížite tlak.

Poznámka: Výrobok sa dodáva s aktivovaným tlakovým sensorom. Deaktivácia tejto funkcie (pozrite „Zapínanie alebo vypínanie funkcií“).

Funkcia QuadPacer

QuadPacer je intervalový časovač, ktorý vám pomôže čistiť si zuby rovnomerne vo všetkých 4 častiach.

Pripomenutie výmeny hlavice zubnej kefky

Zubná kefka Philips Sonicare je vybavená technológiou BrushSync, ktorá monitoruje opotrebovanie hlavice zubnej kefky.

Poznámka: Táto funkcia funguje len v kombinácii s inteligentnými hlavicami zubnej kefky Philips Sonicare s technológiou BrushSync.

- 1 Pri prvom nasadení novej inteligentnej hlavice zubnej kefky rukoväť rozpozná, že ide o hlavicu zubnej kefky Philips s technológiou BrushSync, a začne sledovať opotrebovanie hlavice zubnej kefky.

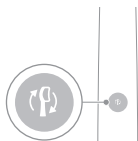

- 2 V závislosti od tlaku, ktorým pôsobíte, a celkového času používania hlavice zubnej kefy rukoväť sleduje opotrebovanie hlavice zubnej kefy, aby určila optimálny čas na jej výmenu. Táto funkcia vám zaistí to najlepšie čistenie a starostlivosť o zuby.
- 3 Keď sa indikátor pripomenutia výmeny hlavice zubnej kefy rozsvieti na oranžovo, hlavicu zubnej kefy treba vymeniť.

Všetky inteligentné hlavice zubných kefiek sa dodávajú s aktivovanou funkciou pripomenutia výmeny hlavice zubnej kefy. Ak chcete vypnúť pripomenutie výmeny hlavice zubnej kefy, pozrite si časť „Zapínanie alebo vypínanie funkcií“.

Funkcia EasyStart

Tento model zubnej kefy Philips Sonicare sa dodáva s aktivovanou funkciou EasyStart. Funkcia EasyStart postupne zvyšuje výkon počas prvých 14 čistení, aby ste si zvykli na čistenie pomocou elektrickej zubnej kefy Philips Sonicare.

Vyhlásenie

Keď sa zubná kefka Philips Sonicare používa v klinických štúdiách, používa sa v režime Clean s nastavením vysokej intenzity, rukoväť je úplne nabitá a funkcia EasyStart deaktivovaná.

Vypnutie funkcie EasyStart (pozrite „Zapínanie alebo vypínanie funkcií“).

SmarTimer

Inteligentný časovač SmarTimer vás upozorní na dokončenie čistiaceho cyklu automatickým vypnutím zubnej kefy na konci čistiaceho cyklu. Zubní špecialisti odporúčajú čistiť si zuby aspoň 2 minúty dvakrát denne.

Poznámka: Ak stlačíte vypínač po spustení čistiaceho cyklu, zubná kefka sa pozastaví. Po 30 sekundách sa inteligentný časovač SmarTimer vynuluje.

Zapínanie alebo vypínanie funkcií

Zapínať alebo vypínať môžete nasledujúce funkcie zubnej kefky:

- Funkcia EasyStart
- Pripomenutie výmeny hlavice zubnej kefky
- Spätnú väzbu tlakového senzora

Poznámka: Pripomenutie výmeny hlavice zubnej kefky môžete zapnúť alebo vypnúť len v prípade, že na rukoväti je nasadená inteligentná hlavica zubnej kefky.

Krok 1: Vložte rukoväť do zapojeného nabíjacieho stojana.

Krok 2: Stlačte a podržte tlačidlo vypínača na:

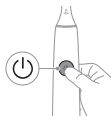

Funkcia EasyStart	Pripomenutie výmeny hlavice zubnej kefky	Spätnú väzbu tlakového senzora
Do 3 sekúnd	Do 5 sekúnd	Do 7 sekúnd
↓	↓	↓
1 pípnutie	1 pípnutie a potom 2 pípnutia	1 pípnutie, 2 pípnutia a potom 3 pípnutia
↓	↓	↓



Krok 3: Uvoľnite tlačidlo vypínača, keď zaznie:

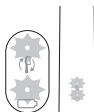

Ak indikátor batérie a indikátor pripomenutia výmeny hlavice zubnej kefky dvakrát zablikajú na zeleno a zaznejú 3 tóny od nízkeho po vysoký, funkcia sa zapla.

ALEBO

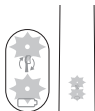

Ak indikátor batérie a indikátor pripomenutia výmeny hlavice zubnej kefky raz zablikajú na oranžovo a zaznejú 3 tóny od vysokého po nízky, funkcia sa vypla.

Dezinfekčná UV jednotka

Poznámka: Dodávané príslušenstvo sa môže líšiť v závislosti od zakúpeného modelu.

Vďaka dezinfekčnej UV jednotke môžete hlavicu zubnej kefky očistiť po každom použití.

Dezinfekčnú jednotku odpojte zo siete, okamžite ju prestaňte používať a zavolajte do nášho Strediska starostlivosti o zákazníkov v nasledujúcich prípadoch:

- UV žiarovka ostáva zapnutá, keď sú dvierka na jednotke otvorené.
- Okienko na dezinfekčnej jednotke je poškodené alebo chýba.
- Dezinfekčná jednotka počas prevádzky dymí alebo z nej cítiť zápach horenia.

Poznámka: UV žiarenie je škodlivé pre ľudské oči a pokožku. Zariadenie vždy uchovávajte mimo dosahu detí.

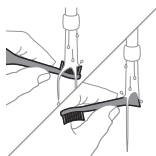

- 1 Po čistení opláchnite kefkový nástavec a otraste z neho prebytočnú vodu.

Varovanie: Pri čistení hlavice zubnej kefky v dezinfekčnej jednotke sa uistite, že na hlavici zubnej kefky nie je nasadený kryt.



- 2 Vložte prst do drážky na dvierkach v hornej časti dezinfekčnej jednotky a potiahnutím ich otvorte.

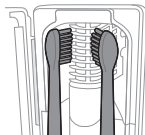

- 3 Hlavicu zubnej kefky vložte na jeden z 2 háčikov v dezinfekčnej jednotke vláknami smerom k žiarovke.

Poznámka: V dezinfekčnej jednotke čistite iba kefkové nástavce Philips Sonicare.

Poznámka: Hlavice zubnej kefky pre deti Philips Sonicare for Kids nečistite v dezinfekčnej jednotke.

- 4 Skontrolujte, či je dezinfekčná jednotka zapojená do sieťovej zásuvky pod vhodným napätím.

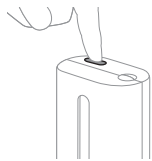

- 5** Zatvorte dverka a raz stlačte zelené tlačidlo zap./vyp., čím vyberiete čistiaci UV cyklus.

Poznámka: Dezinfekčnú jednotku môžete zapnúť, len ak sú dverka správne zatvorené.

Poznámka: Ak počas dezinfekčného cyklu dverka otvoríte, dezinfekčná jednotka prestane fungovať.

Poznámka: Dezinfekčný cyklus trvá približne 10 minút a potom sa automaticky vypne.

Dezinfekčná jednotka je v prevádzke, keď cez okienko svieti svetlo.

Nabíjanie a stav batérie

Táto zubná kefka Philips Sonicare je určená na vykonanie minimálne 28 čistení, pričom každé z čistení trvá 2 minúty (na obdobie 14 dní, ak sa používa 2 krát denne) pri plne nabití batérie. Indikátor batérie zobrazuje stav batérie, keď dokončíte 2-minútový cyklus čistenia zubov, keď pozastavíte zubnú kefku alebo keď prebieha nabíjanie.

Poznámka: Úplné nabitie batérie pred prvým použitím môže trvať až 24 hodín, zubnú kefku Philips Sonicare však môžete použiť aj skôr, než bude batéria úplne nabitá.

Nabíjanie

Nabíjanie pomocou nabíjačky alebo dezinfekčnej UV jednotky

- 1 Zapojte nabíjačku alebo dezinfekčnú jednotku do sieťovej zásuvky.
- 2 Umiestnite rukoväť do nabíjačky alebo dezinfekčnej jednotky.
 - Z rukoväti zaznejú 2 krátke pípnutia, ktoré potvrdzujú, že rukoväť je správne umiestnená.
 - Blikajúce svetlo indikátora batérie signalizuje, že zubná kefka sa nabíja.
 - Keď je rukoväť na nabíjačke úplne nabitá, indikátor batérie sa na 30 sekúnd rozsvieti na zeleno a potom zhasne.

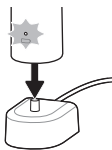

Úroveň nabitia batérie

Stav batérie (rukoväť vložená do zapojenej nabíjačky)

Po položení rukoväti na nabíjačku indikátor batérie signalizuje úroveň nabitia batérie.

Úroveň nabitia batérie	Indikátor batérie
Nabíjanie	Bliká na zeleno
Plné nabitie	Svieti na zeleno 30 sekúnd a potom zhasne

Stav batérie (keď rukoväť nie je na nabíjačke)

Keď je zubná kefka aktívna, indikátor batérie v spodnej časti rukoväti signalizuje úroveň nabitia batérie.

Úroveň nabitia batérie	Indikátor batérie	Zvukový signál
Plné nabitie	Svieti na zeleno	-
Čiastočne nabitá	Bliká na zeleno	-
Nízka	Bliká na žltó	Po čistení zubov rukoväť 3-krát zapípa
Vybitá	Bliká na žltó	Po čistení zubov zaznejú z rukoväti 2 série 5 pípnutí

Poznámka: Na zaistenie úspory energie sa indikátor batérie vypne, keď kefku práve nepoužívate.

Poznámka: Keď sa batéria úplne vybijie, zubná kefka sa vypne. Položte kefku na nabíjačku a nechajte ju nabíť.

Poznámka: Aby bola batéria stále úplne nabitá, zubnú kefku môžete nechať na nabíjačke, aj keď ju práve nepoužívate.

Čistenie

Rukoväť zubnej kefky

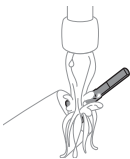

- 1 Odpojte kefkový nástavec a teplou vodou opláchnite kovový hriadeľ. Odstráňte všetky zvyšky zubnej pasty.

Výstraha: Netlačte na gumové tesnenie na kovovom hriadeľi ostrými predmetmi, mohol by sa poškodiť.

- 2 Celý povrch rukoväti utrite navlhčenou tkaninou.

Poznámka: Rukoväťou neklepte na umývadlo, aby ste odstránili prebytočnú vodu.

Hlavica zubnej kefky

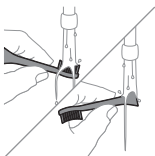

- 1 Kefkový nástavec a štetinky po každom použití opláchnite.
- 2 Minimálne jedenkrát za týždeň odpojte kefkový nástavec od rukoväti a opláchnite spojovaciu časť kefkového nástavca teplou vodou. Cestovný kryt oplachujte podľa potreby.

Nabíjačka

- 1 Pred začatím čistenia odpojte nabíjačku od siete.
- 2 Povrch nabíjačky utrite navlhčenou tkaninou.

Cestovné puzdro

Cestovné puzdro opláchnite teplou vodou a jeho vnútro vyčistite vlhkou handričkou.

Čistenie dezinfekčnej jednotky

Varovanie: Dezinfekčnú jednotku neponárajte do vody ani ju nečistite pod tečúcou vodou.

Varovanie: Dezinfekčnú jednotku nečistite, kým je UV žiarovka horúca.

Pre optimálnu účinnosť odporúčame čistiť dezinfekčnú jednotku každý týždeň.

- 1 Dezinfekčnú jednotku odpojte zo siete.

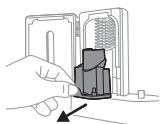

- 2 Vytiahnite podnos na odkvapkávanie. Opláchnite ho a utrite dočista navlhčenou handričkou.
- 3 Všetky vnútorné povrchy očistite navlhčenou handričkou.
- 4 Odstráňte ochranný štít pred UV žiarovkou.

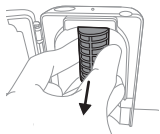

- Ak chcete vybrať štít, chyťte okraje pri úchytkách, jemne ich stlačte a vytiahnite ochranný štít.
- 5 Vyberte UV žiarovku.
Ak chcete vybrať žiarovku, chyťte ju a vytiahnite von z kovovej spony.
 - 6 Ochranný štít a UV žiarovku očistite navlhčenou handričkou.
 - 7 Znovu vložte UV žiarovku.
Ak chcete znova vložiť žiarovku, zarovnajte drážku spodnej časti žiarovky s kovovou sponou a zatlačte do nej žiarovku.
 - 8 Znova založte ochranný štít.
Ak chcete znova založiť ochranný štít, zarovnajte háčiky na štíte s otvormi na lesklom povrchu pri UV žiarovke. Zatlačte štít priamo do otvorov na dezinfekčnej jednotke.
 - 9 Vložte podnos na odkvapkávanie späť do dezinfekčnej UV jednotky.
 - 10 Skôr ako dezinfekčnú jednotku po čistení pripojíte do siete, uistite sa, že je úplne suchá.

Skladovanie

Ak výrobok nebudete dlhšie používať, odpojte ho od sieťovej zásuvky, vyčistite ho a uložte ho na chladné a suché miesto mimo dosah slnečného žiarenia.

Výmena

Na dosiahnutie optimálnych výsledkov vymieňajte kefkové nástavce Philips Sonicare každé 3 mesiace. Používajte iba náhradné hlavice zubnej kefky značky Philips Sonicare.

Umiestnenie čísla modelu

Číslo modelu (HX64XX, HX68XX) nájdete v spodnej časti rukoväti zubnej kefky Philips Sonicare.

Záruka a podpora

Ak potrebujete informácie alebo podporu, navštívte webovú stránku **www.philips.com/support** alebo si prečítajte informácie v medzinárodne platnom záručnom liste.

Vylúčenia záruky

Na čo sa záruka nevzťahuje:

- Ústne nadstavce vrátane hlavíc zubnej kefky a trysiek.
- Poškodenie spôsobené použitím neautorizovaných náhradných dielov alebo neautorizovaných hlavíc zubnej kefky.
- Poškodenie spôsobené nesprávnym alebo nepovoleným používaním, zanedbávaním, úpravou alebo opravou vykonanou neoprávnenou osobou.
- Bežné opotrebovanie, vrátane úlomkov, škrabancov, oderov, zmeny alebo straty farby.
- UV žiarovka.

Recyklácia



- Tento symbol znamená, že tieto elektrické výrobky a batérie nemožno likvidovať spolu s bežným domovým odpadom.
- Dodržiavajte pravidlá separovaného zberu sonických výrobkov a batérií vo svojej krajine.
- UV žiarovka dezinfekčnej jednotky obsahuje ortuť. UV žiarovku na konci životnosti nevyhadzujte spolu s bežným komunálnym odpadom. Odovzdajte ju na oficiálnom zbernom mieste na recykláciu.
- Informácie o látkach podľa nariadenia REACH, ktoré obsahujú produkty spoločnosť Philips, nájdete na adrese www.philips.com/REACH

Vybratie nabíjateľnej batérie

Zabudovanú nabíjateľnú batériu musí pri likvidácii výrobku demontovať odborne spôsobilý technik. Pokyny na demontáž zabudovaných nabíjateľných batérií nájdete na adrese **www.philips.com/support**.

Vybratie nabíjateľnej batérie

Pri vyberaní nabíjateľnej batérie budete potrebovať uterák alebo handričku, kladivo a skrutkovač s plochým hrotom (štandardný). Postupujte podľa pokynov uvedených nižšie a dbajte na základné bezpečnostné opatrenia.

- 1 Na úplné vybitie nabíjateľnej batérie vyberte rukoväť z nabíjačky, zubnú kefku zapnite a nechajte ju zapnutú, až kým sa nezastaví. Tento krok opakujte, až kým zubnú kefku nebude možné vôbec zapnúť.
- 2 Vyberte a vyhodte hlavicu zubnej kefky. Celú rukoväť zakryte uterákom alebo tkaninou.

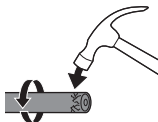

- 3 Držte vrchnú časť rukoväti jednou rukou a telo rukoväti udríte 13 mm nad spodnou časťou. Kladivkom pevne udríte po všetkých 4 stranách, aby ste uvoľnili koncový uzáver.

Poznámka: Možno bude potrebné udrieť koncovú časť viackrát, aby sa vnútorné spoje uvoľnili.

- 4 Koncový uzáver odstráňte z rukoväti zubnej kefky. Ak sa koncový uzáver neuvolňuje, zopakujte krok 3, kým sa neuvolí.

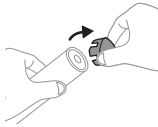

- 5 Rukoväť držte hore dnom a hriadeľom zatlačte na tvrdý povrch. Ak sa vnútorné komponenty z krytu ľahko neuvolnia, opakujte krok 3, až kým sa tak nestane.

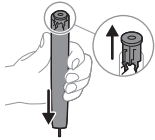

- 6 V spodnej časti vnútorných komponentov vsuňte medzi batériu a čierny rám skrutkovač. Potom skrutkovačom vypáčte batériu tak, aby sa spodná strana s čiernym rámom uvoľnila.

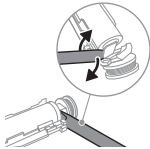

- 7 Vsuňte skrutkovač medzi spodnú časť batérie a čierny rám, aby sa uvoľnilo kovové prepojenie batérie so zelenou doskou plošných spojov. Tým sa uvoľní spodná strana batérie od rámu.

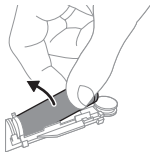

- 8 Uchopte batériu a potiahnite ju smerom od vnútorných komponentov, aby sa uvoľnilo druhé kovové prepojenie batérie.

Výstraha: Dajte si pozor na ostré hrany pripojení batérie, aby nedošlo k poraneniu prstov.

- 9 Kontakty batérie zalepte páskou, aby ste zabránili elektrickému skratu z možného zvyškového nabitia batérie.

Nabíjateľnú batériu môžete teraz recyklovať a zvyšok výroby náležite zlikvidovať.



Poznámka: Zariadenie na konci jeho životnosti neodhadzujte spolu s bežným komunálnym odpadom, ale kvôli recyklácii ho odovzdajte na mieste oficiálneho zberu. Pomôžete tak chrániť životné prostredie.

Uvod

Dobro došli u porodicu Philips Sonicare. Ova četkica za zube vam omogućava da postignete superiorno uklanjanje kamenca, bjelje zube i zdravije desni. Zahvaljujući kombinaciji nježne zvučne tehnologije i klinički razvijenih i dokazanih funkcija četkice Sonicare, možete da budete sigurni da uvijek savršeno čistite zube. Dodatna podrška i registracija proizvoda dostupne su na: [**www.philips.com/support**](http://www.philips.com/support)

Važne bezbednosne informacije

Proizvod koristite isključivo u predviđene svrhe. Pre korišćenja proizvoda i njegovih baterija i dodatata, pažljivo pročitajte ove važne informacije i sačuvajte ih za buduću upotrebu. Pogrešna upotreba može da dovede do opasnosti ili ozbiljnih povreda.

Upozorenja

- Držite punjač, putnu torbicu i UV aparat za dezinfekciju dalje od vode.
- Nakon čišćenja postarajte se da punjač, putna torbica i UV aparat za dezinfekciju budu potpuno suvi pre nego što ih uključite u zidnu utičnicu.
- Ovaj aparat mogu da koriste deca i osobe sa smanjenim fizičkim, senzornim ili mentalnim sposobnostima, ili ona koja nemaju dovoljno iskustva i znanja, pod uslovom da su pod nadzorom ili da su dobile uputstva za bezbednu upotrebu aparata i da razumeju moguće opasnosti. Deca ne smeju da obavljaju čišćenje i održavanje uređaja bez nadzora.
- Deca ne smeju da se igraju uređajem.
- Koristite samo originalne dodatke i potrošne delove kompanije Philips. Ako su priloženi, koristite samo originalni USB kabl i USB napajanje.
- Ovaj uređaj ne sadrži delove koje servisira korisnik. Ako je aparat oštećen, prestanite sa korišćenjem i obratite se centru za korisničku podršku u svojoj zemlji (pogledajte 'Garancija i podrška').
- Ako na USB kabl ili na USB napajanje postoji oštećenje, prestanite da ga koristite.

- Punjač, putnu torbicu i/ili UV aparat za dezinfekciju nemojte da koristite na otvorenom niti u blizini zagrejanih površina.
- Delove proizvoda nemojte da perete u mašini za sudove.
- Ovaj aparat namenjen je isključivo za čišćenje zuba, desni i jezika.
- UV aparat za dezinfekciju sve vreme držite van domašaja dece.
- Prekinite sa korišćenjem UV aparata za dezinfekciju ukoliko UV LED/lampa ostane uključena nakon otvaranja UV aparata za dezinfekciju. UV svetlo može biti štetno po ljudske oči i kožu.
- Koristite aparat za dezinfekciju samo ako je štitnik postavljen.
- Nemojte da dodirujete UV lampu UV aparata za dezinfekciju kada je vruća.
- Prestanite da koristite glavu četkice sa polomljenim ili savijenim vlaknima. Zamenite glavu četkice na svaka 3 meseca ili ranije ukoliko se pojave znaci pohanosti.
- Nemojte dovoditi u direktan kontakt sa proizvodima koji koriste esencijalna ulja ili kokosovo ulje. Kontakt može da dovede do izvlačenja vlakana na četkici.
- Maksimalna nadmorska visina na kojoj se koristi jeste 4500 metara.

MEDICINSKA UPOZORENJA

- Prestanite da koristite aparat i posavetujte se sa stomatologom/lekarom ako dođe do prekomernog krvarenja nakon upotrebe, ako krvarenje nastavi da se javlja nakon 1 nedelje korišćenja ili ako osećate nelagodnost ili bol.
- Posavetujte se sa vašim zubarom pre upotrebe ovog uređaja ukoliko ste imali hirurški zahvat u ustima ili na desnim u prethodna 2 meseca.
- Ako imate pejsmejker ili neki drugi implantat, obratite se lekaru ili proizvođaču implantata pre upotrebe.
- Ako imate medicinske nedoumice, posavetujte se sa lekarom pre upotrebe ovog aparata.
- Ovaj aparat je uređaj za ličnu higijenu i nije namenjen za upotrebu kod više pacijenata u zubarskoj ordinaciji ili ustanovi.

Bezbednosna uputstva za bateriju

- Ovaj aparat sadrži baterije koje mogu ukloniti samo obučene osobe.
- Proizvod koristite isključivo u predviđene svrhe. Pre korišćenja proizvoda i njegovih baterija i dodataka, pažljivo pročitajte ove informacije i sačuvajte ih za buduću upotrebu. Pogrešna upotreba može da dovede do opasnosti ili ozbiljnih povreda. Dodaci koje ste dobili u kompletu mogu da se razlikuju od proizvoda do proizvoda.
- Koristite samo originalne dodatke i potrošne delove kompanije Philips. Koristite samo odvojivu jedinicu za napajanje TCBxxxx (nominalne vrednosti ulaza: 100 – 240 V~; 50/60 Hz; 1,5 W), HX6100 (nominalne vrednosti ulaza: 100 – 240 V~; 50/60 Hz; 1,4 W), HX6110 (nominalne vrednosti ulaza: 100 – 240 V~; 50/60 Hz; 1,5 W), HX6160 (nominalne vrednosti ulaza: 100 – 240 V~; 50/60 Hz; 6 W), WAAxxxx (nominalne vrednosti ulaza: 100–240V~; 50/60 Hz; 3,5 W).
- Proizvod i baterije držite dalje od vatre i ne izlažite ih direktnoj sunčevoj svetlosti ili previsokim temperaturama.
- Ako proizvod postane neuobičajeno vruć ili ako ispušta neprijatan miris, ako promeni boju ili ako punjenje traje duže nego obično, prestanite da ga koristite i puniti i kontaktirajte kompaniju Philips.
- Nemojte stavljati proizvod i baterije u mikrotalasne pećnice ili na indukcione šporete.
- Da biste sprečili zagrevanje baterija ili ispuštanje otrovnih ili opasnih supstanci, nemojte da otvarate, menjate, bušite, oštetite ili rastavljate proizvod ili bateriju. Nemojte da izazivate kratak spoj, da prepunjavate baterije ili da ih obrnuto puniti.
- Ovaj aparat sadrži baterije koje se ne menjaju. Kada je baterija na kraju radnog veka, aparat treba pravilno da se odloži u otpad. Pogledajte odeljak o recikliranju.
- Ako su baterije oštećene ili cure, izbegavajte kontakt sa kožom ili očima. Ukoliko do toga dođe, odmah dobro isperite vodom i potražite medicinsku pomoć.

- Kada rukujete baterijama pazite da su i vaše ruke, proizvod i baterije suvi.
- Proizvod puniti i koristite na temperaturama između 0°C i 40°C.
- Da ne bi došlo do slučajnog kratkog spoja na baterijama nakon uklanjanja, nemojte da dozvolite da spojevi na baterijama dođu u kontakt sa metalnim predmetom (npr. novčićima, šnalama, prstenjem). Nemojte uvijati baterije u aluminijumsku foliju. Zalepite traku preko spojeva na baterijama ili stavite baterije u plastičnu kesu pre nego što ih odbacite.
- Ovaj aparat sadrži punjivu litijum-jonsku bateriju. MORA BITI PRAVILNO RECIKLIRANO ILI ODLOŽENO.

Uslovi za skladištenje i transport

Temperatura od -10 °C do 60 °C.

Elektromagnetna polja (EMF)

Ovaj Philips uređaj je u skladu sa svim važećim standardima i propisima o izloženosti elektromagnetnim poljima.

Direktiva o radijskoj opremi

Kompanija Philips ovime izjavljuje da su električne četkice za zube sa radio opremom tipa (Bluetooth, NFC) u skladu sa Direktivom 2014/53/EU.

- Bluetooth radio-frekventni interfejs kod primenljivih uređaja radi na 2,4 GHz.
- Maksimalna izlazna snaga koju prenosi Bluetooth uređaj iznosi 3 dBm.
- NFC radio-frekventni interfejs kod primenljivih uređaja radi na 13,56 MHz.
- Maksimalna RF snaga koju prenosi uređaj iznosi 30,16 dBm.

Pun tekst deklaracije EU o usaglašenosti je dostupan na sledećoj internet adresi: www.philips.com/support

Napomena: Funkcije mogu da se razlikuju kod različitih modela. Neki modeli možda nisu opremljeni Bluetooth-om ili NFC-om.

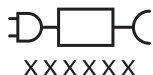

Deo napajanja koji se može skinuti: Oznaka „xxxxxx“ predstavlja broj modela odobrenih punjača koji bi trebalo da se koriste. (TCBxxxx, HX6100, HX6110, HX6160 ili WAAxxxx)



Ovaj simbol označava da je potrebno pročitati uputstvo za upotrebu pre korišćenja uređaja.

Namena

Električne četkice za zube ProtectiveClean namenjene su za uklanjanje nakupljenog kamenca i ostataka hrane sa zuba u cilju sprečavanja karijesa i poboljšavanja oralnog zdravlja. Električne četkice za zube ProtectiveClean namenjene su za ličnu upotrebu. Deca treba da koriste proizvod uz nadzor odraslih.

Philips Sonicare četkice za zube (slika 1)

- 1 Drška
- 2 Dugme za uključivanje/isključivanje
- 3 Dugme za režim
- 4 Indikator režima
- 5 Podsetnik za zamenu glave sa četkicom
- 6 Indikator baterije

Dodaci:

- 7 Poklopac glave četkice
- 8 Pametne glave četkice
- 9 Postolje za punjenje
- 10 Putna torbica
- 11 UV aparat za dezinfekciju i punjač

Napomena: Isporučeni pribor može da se razlikuje u zavisnosti od kupljenog modela.

Početak rada

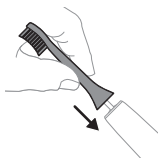

- 1 Poravnajte glavu četkice tako da su vlakna okrenuta u istom smeru kao i prednja strana drške.



- 2 Čvrsto pritisnite glavu četkice na metalnu osovinu do kraja.

Napomena: Normalno je da se vidi mali razmak između glave četkice i drške.

Korišćenje Philips Sonicare četkice za zube

Ako prvi put koristite četkicu za zube Sonicare, normalno je da se oseti jača vibracija nego kada koristite neelektričnu četkicu za zube. Korisnici koji prvi put koriste četkicu obično previše pritiskaju. Pritisnite lagano i pustite da četkica obavi pranje zuba umesto vas. Za najbolje iskustvo pratite uputstva za pranje u nastavku. Da biste se lakše privikli na novu Sonicare električnu četkicu za zube, ona se isporučuje sa aktiviranom funkcijom EasyStart. Ova funkcija pažljivo povećava snagu tokom prvih 14 pranja zuba da bi vam pomogla u navikavanju na pranje zuba pomoću Philips Sonicare četkice za zube.

Uputstva za pranje zuba



- 1 Pokvasite vlakna i nanesite malu količinu paste za zube.

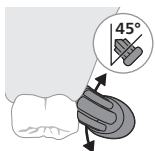

- 2 Postavite vlakna četkice za zube na zube pod blagim uglom (45 stepeni) i čvrsto pritisnite kako bi vlakna dosegla liniju desni ili malo ispod te linije.

Napomena: Središte četkice treba uvek da bude u kontaktu sa zubima.

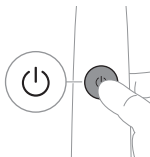

- 3 Pritisnite dugme za uključivanje/isključivanje da biste uključili Philips Sonicare.

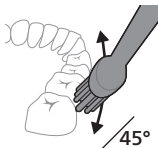

- 4 Nežno držite vlakna na zubima i desnama. Perite zube blagim pokretima unapred i unazad tako da vlakna mogu da dosegnu između zuba. Nastavite sa ovakvim pokretima tokom celog ciklusa pranja zuba.

Napomena: Vlakna bi trebalo da se blago rašire. Ne preporučuje se da trljate kao ručnom četkicom za zube.

Napomena: Ako primenite preveliki pritisak, bićete upozoreni promenom vibracije drške i žutonarandžastim treperenjem podsetnika za zamenu glave četkice.

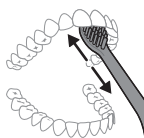

- 5 Da biste očistili unutrašnju površinu prednjih zuba, nagnite dršku četkice u poluuspravan položaj i predite vertikalno četkicom preko svakog zuba tako da se potezi preklapaju.
- 6 Nakon završetka ciklusa pranja zuba, možete dodatno da operete površine za žvakanje i područja u kojima dolazi do pojave fleka. Možete da operete i jezik pomoću uključene ili isključene četkice za zube, po želji.

Napomena: Četkica za zube Philips Sonicare je bezbedna za korišćenje na protezama (glave sa četkicom se brže troše kada se koriste na protezama) i zubnim restauracijama (plombama, krunicama, navlakama) ako su one pravilno pričvršćene i celovite.

QuadPacer







Da biste bili sigurni da perete ravnomerno na svim mestima u ustima, podelite usta na 4 odeljka pomoću funkcije QuadPacer. Funkcija QuadPacer deli vreme pranja zuba na 4 jednaka segmenta i ukazuje na to da bi trebalo da predete na sledeće područje. Segmenti su naznačeni kratkom pauzom u vibraciji. Četkica za zube se automatski zaustavlja na kraju sesije pranja zuba.

Napomena: Moguće je dodati dodatno vreme kada koristite režime White ili Gum Care.

Režimi

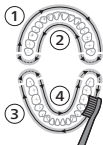
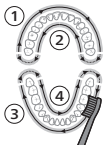
Električna četkica za zube ima do 3 režima rada: Clean, White i Gum Care (samo određeni modeli). Da biste menjali režime, pritisnite dugme za režim dok je četkica za zube isključena.

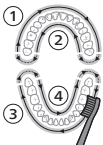

	Clean	White	Gum Care
Pogodnost	Za izvanredno svakodnevno pranje	Uklanja mrlje sa površina	Nežno masira desni
Ukupno vreme pranja zuba	2 minuta	2 minuta i 30 sekundi	3 minuta
Kako se pere	Perite svaki segment 30 sekundi.	perite svaki segment 30 sekundi	perite svaki segment 30 sekundi
		 zatim perite segmente 5 i 6, svaki u trajanju od 15 sekundi, da biste izbeleli i ispolirali prednje zube. 	 zatim perite segmente 5, 6, 7 i 8, svaki u trajanju od 15 sekundi, za nežno stimulisavanje i masiranje desni. 

Tehnologija BrushSync



Tehnologija BrushSync omogućava komunikaciju između glave četkice i drške koristeći mikročip. Simbol  na donjoj strani glave četkice označava da glava četkice sadrži ovu tehnologiju.

Tehnologija BrushSync omogućava:

- Podsetnik za zamenu glave sa četkicom

Philips Sonicare ima široku paletu pametnih glava četkica sa tehnologijom BrushSync. Za više informacija o našoj cjelokupnoj paleti glava četkica za zube posjetite

www.philips.com/toothbrush-heads i pronađite glavu četkice koja vam najviše odgovara.

Funkcije

- Povratne informacije senzora pritiska
- Quadpacer
- Podsetnik za zamenu glave sa četkicom
- EasyStart
- SmarTimer

Povratne informacije senzora pritiska

Četkica za zube Sonicare mjeri pritisak koji koristite prilikom pranja zuba da bi zaštitila vaše desni i zube od oštećivanja.

Ako previše pritiskate, promijeniće se vibracija drške i ikona podsjetnika za zamjenu glave četkice će treperiti žutonarandžastom bojom dok ne smanjite pritisak.

Napomena: Vaš proizvod se isporučuje sa aktiviranim senzorom pritiska. Možete da deaktivirate ovu funkciju (pogledajte 'Aktiviranje ili deaktiviranje funkcija').

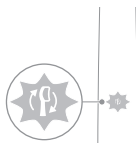

Quadpacer

QuadPacer je tajmer intervala koji vam pomaže da perete sve zube u ustima ravnomerno deleći usta na 4 odeljaka.

Podsetnik za zamenu glave sa četkicom

Četkica za zube Philips Sonicare sadrži tehnologiju BrushSync koja prati habanje glave četkice.

Napomena: Ova funkcija funkcioniše samo sa Philips Sonicare pametnim četkicama sa BrushSync tehnologijom.

- 1 Kada prvi put postavite novu pametnu glavu četkice, drška prepoznaje da imate Philips glavu četkice sa tehnologijom BrushSync i počinje da prati habanje glave četkice.
- 2 Na osnovu pritiska koji primjenjujete i ukupnog vremena korišćenja glave četkice, drška tokom vremena prati habanje glave četkice kako bi odredila optimalno vrijeme za zamjenu glave četkice. Ova funkcija garantuje najbolje pranje i njegu vaših zuba.

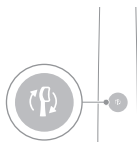

- 3** Kada indikator podsetnika za zamenu glave sa četkicom zasvetli žutonarandžastom bojom, treba da zamenite glavu sa četkicom.

Sve pametne glave četkice imaju aktiviranu funkciju podsetnika za zamenu glave četkice. Da biste deaktivirali podsetnik za zamenu glave četkice, pogledajte odeljak „Aktiviranje ili deaktiviranje funkcija“.

EasyStart

Ovaj model četkice za zube Philips Sonicare se isporučuje sa aktiviranom funkcijom EasyStart. Funkcija EasyStart nežno povećava snagu tokom prvih 14 pranja zuba da bi vam pomogla da se naviknete na pranje zuba pomoću četkice za zube Philips Sonicare.

Odricanje odgovornosti

Kada se četkica za zube Philips Sonicare koristi u kliničkim studijama, potrebno ju je koristiti u režimu Clean pri visokom intenzitetu dok je drška potpuno napunjena, a funkcija EasyStart mora da bude deaktivirana.

Da biste deaktivirali EasyStart (pogledajte 'Aktiviranje ili deaktiviranje funkcija').

SmarTimer

SmarTimer označava završetak ciklusa pranja tako što automatski isključuje četkicu za zube na kraju ciklusa pranja.

Stomatolozi preporučuju da perete zube najmanje 2 minuta dva puta dnevno.

Napomena: Ako pritisnete dugme za uključivanje/isključivanje nakon što ste započeli ciklus pranja, četkica će se pauzirati. Posle pauze od 30 sekundi, SmarTimer se resetuje.

Aktiviranje ili deaktiviranje funkcija

Možete da aktivirate ili deaktivirate sledeće funkcije četkice za zube:

- EasyStart
- Podsetnik za zamenu glave sa četkicom
- Povratne informacije senzora pritiska

Napomena: Podsetnik za zamenu glave četkice možete aktivirati ili deaktivirati samo kada je pametna glava četkice na dršci.

Korak 1: Postavite dršku na priključeno postolje za punjenje.

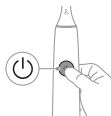

Korak 2: Pritisnite i zadržite dugme za uključivanje/isključivanje za:

EasyStart	Podsetnik za zamenu glave sa četkicom	Povratne informacije senzora pritiska
Do 3 sekundi	Do 5 sekundi	Do 7 sekundi
↓	↓	↓

Korak 3: Otpustite dugme za uključivanje/isključivanje kada čujete:

1 zvučni signal	1 zvučni signal, a zatim 2 zvučna signala	1 zvučni signal, 2 zvučna signala, a zatim 3 zvučna signala
↓	↓	↓

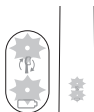

Ako vidite da indikator baterije i podsetnik na zamenu glave četkice trepeću zeleno 2 puta i čujete 3 tona zvona, od slabog do jakog, onda je funkcija aktivirana.

ILI

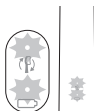

Ako vidite da indikator baterije i podsetnik na zamenu glave četkice trepću narandžasto jednom i čujete 3 tona zvona, od jakog do slabog, onda je funkcija deaktivirana.

UV aparat za dezinfekciju

Napomena: Isporučeni pribor može da se razlikuje u zavisnosti od kupljenog modela.

UV aparat za dezinfekciju vam omogućava da čistite glavu četkice nakon svake upotrebe.

Isključite uređaj za sanitizaciju, prekinite sa upotrebom i pozovite službu za brigu o potrošačima u sledećim slučajevima:

- UV lampa ostaje uključena nakon otvaranja poklopca.
- Prozor na uređaju za sanitizaciju je slomljen ili nedostaje.
- Uređaj za sanitizaciju tokom rada ispušta dim ili miris paljevine.

Napomena: UV svetlo može biti štetno po ljudske oči i kožu. Ovaj uređaj treba sve vreme držati van domašaja dece.

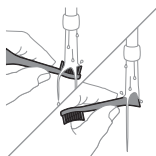

- 1 Nakon pranja zuba isperite glavu četkice i otresite višak vode.

Upozorenje: Poklopac glave četkice ne sme da bude na glavi dok se ona čisti u aparatu za dezinfekciju.



- 2 Stavite prst u prorez na poklopcu sa gornje strane aparata za dezinfekciju i otvorite poklopac.

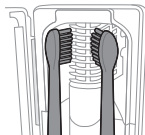

- 3 Postavite glavu četkice na jedan od 2 klina u aparatu za dezinfekciju tako da vlakna budu okrenuta ka lampi.

Napomena: U uređaju za sanitizaciju čistite isključivo Phillips Sonicare glave četkice za lako postavljanje.

Napomena: nemojte da čistite glave četkice Philips Sonicare for Kids u aparatu za dezinfekciju.

- 4 Uređaj za sanitizaciju mora biti uključen u funkcionalnu utičnicu ili na odgovarajući napon.

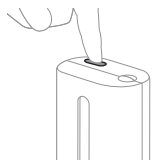

- 5** Zatvorite poklopac i jedanput pritisnite zeleno dugme za uključivanje/isključivanje da biste izabrali ciklus UV čišćenja.

Napomena: Aparat za dezinfekciju možete da uključite samo ako je poklopac pravilno zatvoren.

Napomena: Aparat za dezinfekciju će se prestati da radi ako otvorite poklopac u toku ciklusa dezinfekcije.

Napomena: Ciklus aparata za dezinfekciju traje oko 10 minuta, a zatim se automatski isključuje.

Ako je kroz prozor na uređaju za sanitizaciju vidljiva svetlost, to ukazuje na to da uređaj za sanitizaciju radi.

Punjenje i status baterije

Ova četkica za zube Philips Sonicare je projektovana tako da omogući najmanje 28 pranja zuba, pri čemu svako pranje traje 2 minuta (14 dana ako se koristi dva puta dnevno) pri potpuno napunjenoj bateriji. Indikator baterije prikazuje status baterije kada završite dvominutnu sesiju pranja zuba, kada pauzirate četkicu za zube ili dok se puni.

Napomena: Da bi se baterija potpuno napunila, pre prve upotrebe potrebno je i do 24 sata, ali četkicu za zube Philips Sonicare možete da koristite pre nego što se napuni do kraja.

Punjenje

Punjenje na punjaču ili na UV aparatu za dezinfekciju

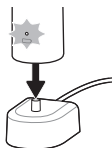

- Uključite punjač ili aparat za dezinfekciju u zidnu utičnicu.
- Postavite dršku na punjač ili na aparat za dezinfekciju.
 - Drška će emitovati 2 kratka zvučna signala kao potvrdu da ste je ispravno postavili.
 - Treperenje indikatora baterije ukazuje na to da se četkica za zube puni.
 - Kada je drška potpuno napunjena na punjaču, svetlo indikatora baterije će zasvetleti zeleno na 30 sekundi, a zatim će se isključiti.

Nivo baterije

Status baterije (drška na priključenom punjaču)

Kada je drška postavljena na punjač, indikator baterije pokazuje nivo napunjenosti baterije.

Status baterije	Indikator baterije
Puni se	Trepće zeleno
Puna	Neprekidno svetli zeleno 30 sekundi, a zatim se isključuje

Status baterije (kada drška nije postavljena na punjač)

Kada je četkica aktivna, indikator napunjenosti bateriji na dnu drške prikazuje nivo napunjenosti baterije.

Status baterije	Indikator baterije	Zvuk
Puna	Svetli zeleno	-
Delimično puna	Trepće zeleno	-
Niska	Trepće žutonarandžasto	Drška emituje 3 zvučna signala nakon pranja zuba
Prazna	Trepće žutonarandžasto	Drška emituje 2 skupa od 5 zvučnih signala nakon pranja zuba

Napomena: Da biste uštedeli energiju, indikator napunjenosti baterije će se isključiti kada nije u upotrebi.

Napomena: Kada se baterija potpuno isprazni, četkica za zube se isključuje. Stavite četkicu za zube na punjač da biste je napunili.

Napomena: Da bi baterija uvek bila potpuno napunjena, četkicu za zube možete da držite na punjaču kada je ne koristite.

Čišćenje

Drška četkice za zube

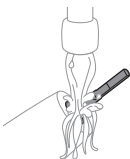

- 1 Uklonite glavu četkice i isperite oblast oko metalne osovine toplom vodom. Obavezno uklonite sve ostatke paste za zube.

Oprez: Nemojte da gurate gumenu zaptivku na metalnoj osovini oštrim predmetima pošto to može da dovede do oštećenja.

- 2 Čitavu površinu drške obrišite vlažnom krpom.

Napomena: Nemojte da udarate ručkom o sudoperu da biste uklonili višak vode.

Glava četkice

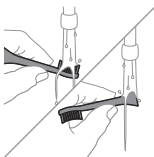

- 1 Glavu četkice i vlakna isperite nakon svake upotrebe.
- 2 Bar jednom nedeljno skinite glavu četkice sa drške i toplom vodom isperite njen priključak. Isperite poklopac za putovanja kad god je potrebno.

Punjač

- 1 Isključite punjač iz električne mreže pre čišćenja.
- 2 Obrišite površinu punjača vlažnom krpom.

Putna futrola

Isperite toplom vodom i izbrišite unutrašnjost putne futrole vlažnom krpom.

Čišćenje aparata za dezinfekciju

Upozorenje: Uređaj za sanitizaciju nemojte da uranjate u vodu niti da ga ispirate pod mlazom vode.

Upozorenje: Nemojte da čistite uređaj za sanitizaciju kada je UV lampa vruća.

Da biste postigli optimalnu efikasnost, preporučuje se da uređaj za sanitizaciju čistite jednom nedeljno.

- 1 Isključite uređaj za sanitizaciju.

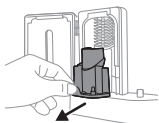

- 2 Izvucite posudu za sakupljanje tečnosti. Isperite posudu za sakupljanje tečnosti i obrišite je vlažnom krpom.
- 3 Očistite sve unutrašnje površine vlažnom krpom.
- 4 Uklonite zaštitnu foliju koja se nalazi ispred UV lampe.

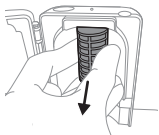

- Da biste uklonili foliju, uhvatite ivice pored jezičaka, pažljivo stisnite i izvucite zaštitnu foliju.
- 5 Uklonite UV lampu.
- Da biste uklonili lampu, uhvatite je i izvucite iz metalne kopče.
- 6 Očistite zaštitnu foliju i UV lampu vlažnom krpom.
 - 7 Vratite UV lampu na mesto.
- Da biste lampu vratili na mesto, poravnajte donju stranu lampe sa metalnom kopčom i gurnite lampu u kopču.
- 8 Vratite zaštitnu foliju.
- Da biste foliju vratili na mesto, poravnajte klinove na foliji sa prorezima na reflektujućoj površini blizu UV lampe. Gurnite foliju direktno u proreze na aparatu za dezinfekciju.
- 9 Vratite posudu za sakupljanje tečnosti u UV aparat za dezinfekciju.
 - 10 Nakon čišćenja proverite da li je aparat za dezinfekciju potpuno suv pre nego što ga povežete na napajanje.

Skladištenje

Ako proizvod nećete koristiti duže vreme, isključite ga iz zidne utičnice, očistite ga i odložite na hladno i suvo mesto, dalje od direktne sunčeve svetlosti.

Zamena

Zamenite Philips Sonicare glave četkice na svaka 3 meseca kako biste postigli optimalne rezultate. Koristite samo zamjenske glave četkice Philips Sonicare.

Pronalaženje broja modela

Broj modela se nalazi na dnu drške Philips Sonicare četkice za zube (HX64XX, HX68XX).

Garancija i podrška

Ako su vam potrebne informacije ili podrška, posetite stranicu www.philips.com/support ili pročitajte međunarodni garantni list.

Izuzimanja garancije

Šta nije obuhvaćeno garancijom:

- Priključci u ustima uključujući glave četkica i mlaznice.
- oštećenje usled korišćenja nedozvoljenih rezervnih delova ili neovlašćene glave četkice;
- oštećenja izazvana pogrešnom upotrebom, zloupotrebom, nemarom, prepravkama ili neovlašćenim servisiranjem;
- normalno habanje, što podrazumeva ulubljenja, ogrebotine, abrazije, promenu boje ili bledenje.
- UV lampa.

Reciklaža



- Ovaj simbol označava da se ovi električni proizvodi i baterije ne smeju odlagati zajedno sa običnim kućnim otpadom.
- Pridržavajte se propisa vaše zemlje u vezi sa zasebnim prikupljanjem električnih proizvoda i baterija.
- UV lampa aparata za dezinfekciju sadrži živu. Nemojte bacati UV lampu koja se više ne može upotrebljavati zajedno sa običnim kućnim otpadom. Predajte je na zvaničnom mestu za prikupljanje radi recikliranja.
- Informacije o REACH supstancama koje se nalaze u proizvodima kompanije Philips nalaze se na stranici www.philips.com/REACH

Uklanjanje punjive baterije

Ugrađenu punjivu bateriju mora da ukloni kvalifikovano stručno lice prilikom odbacivanja proizvoda. Uputstvo za vađenje ugrađenih punjivih baterija možete pronaći na stranici www.philips.com/support.

Uklanjanje punjive baterije

Da biste uklonili punjivu bateriju, treba vam peškir ili krpa, čekić i odvijač sa ravnom glavom (standardni). Poštujte osnovne bezbjednosne mjere opreza kada sprovedite sljedeći postupak.

- 1 Da biste potpuno ispraznili punjivu bateriju, skinite dršku sa punjača, uključite četkicu za zube i ostavite je da radi dok se ne zaustavi. Ponavljajte ovaj korak dok više ne budete mogli da uključite četkicu za zube.
- 2 Skinite i bacite glavu sa četkicom. Celu dršku prekrijte peškirom ili krpom.

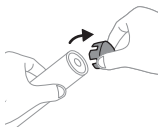
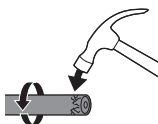
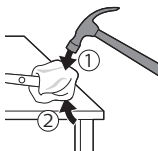

- 3 Držite gornji deo drške jednom rukom i udarite kućište drške 1,3 cm (0,5 inča) iznad donjeg kraja. Snažno udarite čekićem na sve 4 strane da biste izbacili poklopac.

Napomena: možda ćete morati da udarite nekoliko puta da bi se unutrašnje veze prekinule.

- 4 Skinite poklopac s drške četkice za zube. Ako poklopac ne može da se lako skine s kućišta, ponavljajte korak 3 dok se poklopac ne oslobodi.

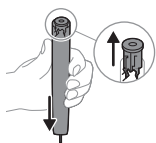

- 5 Držite dršku naopako i pritisnite osovinu o tvrdu podlogu. Ako unutrašnje komponente ne mogu da se lako odvoje od kućišta, ponavljajte korak 3 dok se ne oslobode.

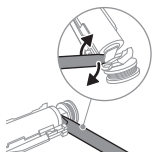

- 6 Postavite odvijač između baterije i crnog okvira na dnu unutrašnjih komponenti. Zatim odvajajte odvijač od baterije kako biste slomili dno crnog okvira.

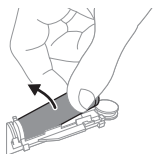

- 7 Umetnite odvijač između dna baterije i crnog okvira kako biste slomili metalni jezičak koji povezuje bateriju sa zelenom štampanom pločom. Na taj način će se donji kraj baterije odvojiti od okvira.

- 8 Uхватите bateriju i odvojite je od unutrašnjih komponenti kako biste slomili drugi metalni jezičak baterije.

Oprez: pazite na oštre ivice jezičaka baterije da ne biste povredili prste.

- 9 Kontakte na bateriji zaštitite trakom kako preostali napon baterije ne bi prouzrokovao kratak spoj. Punjivu bateriju sada je moguće reciklirati, a ostatak proizvoda odložiti na odgovarajući način.



Napomena: Aparat koji se više ne može upotrebljavati nemojte da odlažete u kućni otpad, već ga predajte na zvaničnom prikupljalištu za reciklažu. Na taj način pomažete očuvanju životne sredine.

Johdanto

Tervetuloa Philips Sonicare -perheeseen!
Tämän hammasharjan ansiosta voit nauttia erinomaisesta plakin poistosta, valkoisemmista hampaista ja terveemmistä ikenistä. Sonicaren hellävaraisen sonic-tekniiikan sekä kliinisesti kehitettyjen ja testattujen toimintojen ansiosta voit olla varma, että saat aina parhaan puhdistustuloksen. Saat lisätietoja ja voit rekisteröidä tuotteen osoitteessa **www.philips.com/support**

Tärkeitä turvallisuustietoja

Käytä tätä tuotetta vain sen käyttötarkoituksen mukaisesti. Lue nämä tärkeät tiedot huolellisesti ennen laitteen sekä sen akkujen ja tarvikkeiden käyttöä ja säilytä ne vastaisen varalle. Väärinkäyttö voi johtaa vaaratilanteisiin tai vakaviin henkilövahinkoihin.

Varoitukset

- Älä käytä laturia, matkakoteloja ja UV-puhdistuslaitetta veden lähellä.
- Varmista puhdistuksen jälkeen, että laturi, matkakotelo ja UV-puhdistuslaite ovat täysin kuivia, ennen kuin liität ne pistorasiaan.
- Laitetta voivat käyttää myös lapset ja henkilöt, joiden fyysinen tai henkinen toimintakyky on rajoittunut tai joilla ei ole kokemusta tai tietoa laitteen käytöstä, jos heitä on neuvottu laitteen turvallisesta käytöstä tai tarjolla on turvallisen käytön edellyttämä valvonta ja jos he ymmärtävät laitteeseen liittyvät vaarat. Lasten ei saa antaa puhdistaa tai huoltaa laitetta ilman valvontaa.
- Lasten ei pidä leikkiä laitteella.
- Käytä vain alkuperäisiä Philipsin tarvikkeita tai kulutustarvikkeita. Käytä vain alkuperäistä USB-kaapelia ja USB-virtalähdettä, jos ne on toimitettu tuotteen mukana.
- Laitteessa ei ole käyttäjän huollettavissa olevia osia. Jos laite on vahingoittunut, lopeta sen käyttö ota yhteyttä maasi kuluttajapalvelukeskukseen (katso "Takuu ja tuki").

- Jos USB-johto tai -virtälähde on vahingoittunut, lopeta sen käyttö.
- Älä käytä laturia, matkakoteloja ja/tai UV-puhdistuslaitetta ulkona tai lämmönlähteiden lähellä.
- Älä puhdisti mitään tuotteen osaa astianpesukoneessa.
- Laite on suunniteltu ainoastaan hampaiden, ikenien ja kielen puhdistamiseen.
- Pidä UV-puhdistuslaite aina pois lasten ulottuvilta.
- Lopeta UV-puhdistuslaitteen käyttö, jos UV-merkkivalo palaa, kun UV-puhdistuslaite on auki. UV-valo voi olla haitallista silmille ja iholle.
- Käytä puhdistuslaitetta vain niin, että suoja on paikallaan.
- Älä kosketa UV-puhdistuslaitteen kuumaa UV-lamppua.
- Lopeta harjaspään käyttö, jos ilmenee katkenneita tai taipuneita harjaksia. Vaihda harjaspää 3 kuukauden välein tai useammin, jos ilmenee merkkejä kulumisesta.
- Vältä suoraa kosketusta tuotteisiin, jotka sisältävät eteerisiä öljyjä tai kookosöljyä. Niiden koskettaminen voi johtaa harjasten irtoamiseen.
- Enimmäiskäyttökorkeus on 4 500 metriä.

LÄÄKETIETEELLISET VAROITUKSET

- Lopeta laitteen käyttö ja kysy neuvoa hammaslääkäriltä tai lääkäriltä, jos käytön jälkeen ilmenee voimakasta verenvuotoa, jos verenvuoto jatkuu viikon käytön jälkeen tai jos laitteen käyttö tuntuu epämukavalta tai aiheuttaa kipua.
- Jos olet ollut hammas- tai ienleikkauksessa viimeisten kahden kuukauden aikana, kysy neuvoa hammaslääkäriltä ennen laitteen käyttöä.
- Jos sinulla on sydämentahdistin tai muu kehonsisäinen laite, kysy neuvoa lääkäriltä tai kyseisen laitteen valmistajalta ennen käyttöä.
- Jos epäröit käyttää laitetta terveydellisistä syistä, neuvottele laitteen käytöstä ensin lääkärin kanssa.
- Laite on tarkoitettu henkilökohtaiseen käyttöön eikä sitä ole tarkoitettu potilaiden yleiseen käyttöön hammashoitoloissa tai sairaaloissa.

Paristojen ja akkujen turvallisuusohjeet

- Tässä laitteessa on akkuja, jotka voi poistaa vain ammattilainen.
- Käytä tätä tuotetta vain sen käyttötarkoituksen mukaisesti. Lue nämä tiedot huolellisesti ennen laitteen sekä sen akkujen ja tarvikkeiden käyttöä ja säilytä ne vastaisen varalle. Väärinkäyttö voi johtaa vaaratilanteisiin tai vakaviin henkilövahinkoihin. Toimitukseen sisältyvät tarvikkeet voivat vaihdella tuotekohtaisesti.
- Käytä vain alkuperäisiä Philipsin tarvikkeita ja kulutustarvikkeita. Käytä vain irrotettavaa virtalähdettä TCBxxxx (tulo: 100–240 V~; 50/60 Hz; 1,5 W), HX6100 (tulo: 100–240 V~; 50/60 Hz; 1,4 W), HX6110 (tulo: 100–240 V~; 50/60 Hz; 1,5 W), HX6160 (tulo: 100–240 V~; 50/60 Hz; 6 W), WAAxxxx (tulo: 100–240 V~; 50/60 Hz; 3,5 W).
- Suojaa tuote ja akut tulelta äläkä altista niitä suoralle auringonvalolle tai korkeille lämpötiloille.
- Jos tuote kuumenee epätavallisen paljon, siitä tulee hajua, se muuttaa väriä tai jos lataaminen kestää tavallista pidempään, lopeta tuotteen käyttö ja lataaminen ja ota yhteyttä Philipsiin.
- Älä laita tuotteita ja niiden paristoja tai akkuja mikroaaltouuneihin tai induktioliesille.
- Älä avaa, muuta, puhkaise, vahingoita tai pura tuotetta tai akkuja, sillä tämä saattaa aiheuttaa paristojen ylikuumentumisen tai myrkyllisiä tai vaarallisia vuotoja niistä. Älä aiheuta akkuihin oikosulkua, ylilataa niitä tai lataa niitä käänteisesti.
- Tämän laitteen akkuja ei voi vaihtaa. Kun akku on kulunut loppuun, laite on hävitettävä asianmukaisesti. Perehdy kierrätystä käsittelevään osioon.
- Jos paristot tai akut ovat vahingoittuneet tai ne vuotavat, vältä paristo- tai akkunesteen joutumista iholle tai silmiin. Jos näin kuitenkin käy, huuhtelee iho tai silmät välittömästi runsaalla vedellä ja hakeudu lääkäriin.
- Kun käsittelet paristoja tai akkuja, varmista, että kätesi, tuote ja paristot tai akut ovat kuivat.
- Lataa ja käytä tuotetta 0–40 °C:n lämpötilassa.

- Jotta paristoissa tai akuissa ei niiden poistamisen jälkeen pääse vahingossa syntymään oikosulkuja, älä anna pariston tai akun liittimien koskettaa metalliesineitä (esim. kolikoita, hiussolkia tai sormuksia). Älä kääri paristoja tai akkuja alumiinifolioon. Teippaa pariston tai akun liittimet tai laita paristot tai akut muovipussiin ennen niiden hävittämistä.
- Tämä laite sisältää ladattavan litiumioniakun. KIERRÄTETTÄVÄ TAI HÄVITETTÄVÄ ASIANMUKAISESTI.

Säilytys ja kuljetus

Lämpötila -10–60 °C.

Sähkömagneettiset kentät (EMF)

Tämä Philips-laite vastaa kaikkia sähkömagneettisia kenttiä (EMF) koskevia standardeja ja säännöksiä.

Radiolaitedirektiivi

Philips vakuuttaa täten, että radiolaitteistolla (Bluetooth, NFC) varustetut sähköhammasharjat ovat direktiivin 2014/53/EU ehtojen mukaisia.

- Sovellettavien tuotteiden Bluetooth-radiotaajuusliittymä toimii 2,4 GHz:n taajuudella.
- Bluetooth-laitteen enimmäislähtöteho on 3 dBm.
- Sovellettavien tuotteiden NFC-radiotaajuusliittymä toimii 13,56 MHz:n taajuudella.
- Laitteen suurin RF-lähetysteho on 30,16 dBm.

EU:n vaatimustenmukaisuusvakuutuksen teksti on kokonaisuudessaan saatavilla osoitteessa

www.philips.com/support

Huomautus: Ominaisuudet voivat vaihdella mallikohtaisesti. Joissakin malleissa ei ehkä ole Bluetooth-tai NFC-toimintoa.

Irrotettava virtalähde Osa: "xxxxxx" osoittaa käytettävien hyväksytyjen latureiden mallinumeron. (TCBxxxx, HX6100, HX6110, HX6160 tai WAAxxxx)

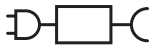

XXXXXX



Symbolin merkitys: lue käyttöohjeet ennen laitteen käyttöä.

Käyttötarkoitus

ProtectiveClean-sähköhammasharjat on tarkoitettu poistamaan hampaisiin kertynyt plakki ja ruokajäämät hammasmädän ilmenemisen vähentämiseksi sekä suu-terveyden parantamiseksi ja ylläpitämiseksi. ProtectiveClean-sähköhammasharjat on tarkoitettu henkilökohtaiseen käyttöön. Aikuisen on valvottava lasten hammasharjan käyttöä.

Philips Sonicare -hammasharja (kuva 1)

- 1 Runko
- 2 Virtapainike
- 3 Tilapainike
- 4 Tilanvalinnan ilmaisin
- 5 Harjaspään vaihdon muistutusmerkkivalo
- 6 Akun merkkivalo

Lisätarvikkeet:

- 7 Harjaspään suojus
- 8 Älytunnistuksella varustettu harjaspää(-päät)
- 9 Latausteline
- 10 Matkakotelo
- 11 UV-puhdistuslaite ja laturi

Huomautus: Mukana toimitettavat tarvikkeet voivat vaihdella ostetun mallin mukaan.

Käyttöönotto

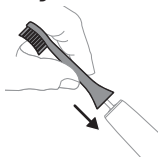

- 1 Kohdista harjaspää siten, että harjakset osoittavat samaan suuntaan kuin rungon etupuoli.



- 2 Paina harjaspäätä rungon metallivarteeseen, kunnes se ei enää mene pidemmälle.

Huomautus: Rungon ja harjaspään välissä on pieni väli. Tämä on normaalia.

Philips Sonicare -hammasharjan käyttäminen

Jos käytät Sonicare-hammasharjaa ensimmäistä kertaa, on normaalia, että tunnet enemmän värinää kuin tavallista hammasharjaa käytettäessä. On yleistä, että uudet käyttäjät painavat sähköhammasharjaa liian voimakkaasti. Paina hammasharjaa vain kevyesti ja anna sen harjata puolestasi. Noudata alla annettuja harjausohjeita parhaan mahdollisen käyttökokemuksen varmistamiseksi. Uuden Sonicare-sähköhammasharjan käytön aloittamisen helpottamiseksi EasyStart-toiminto on toimitushetkellä käytössä. Tämä toiminto lisää harjauksen tehoa 14 ensimmäisen harjauksen aikana totuttaen käyttäjän Philips Sonicare -hammasharjan käyttöön.

Harjausohjeet

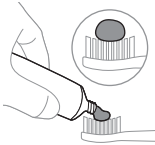

- 1 Kastele harjakset ja pursota niille pieni määrä hammastahnaa.

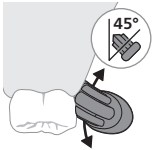

- 2 Aseta hammasharjan harjakset hampaita vasten loivassa kulmassa (45 astetta) ja paina lujasti niin, että harjakset ulottuvat ienrajaan tai hieman ienrajan alapuolelle.

Huomautus: Pitele harjaa niin, että harjan keskiosa on koko ajan kosketuksissa hampaisiin.

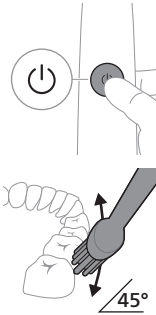

3 Käynnistä Philips Sonicare painamalla virtapainiketta.

4 Paina harjaksia kevyesti vasten hampaita ja ienrajaa. Harjaa hampaat pienin edestakaisin liikkein niin, että harjakset ulottuvat hammasväleihin. Toimi samalla tavalla koko harjausjakson ajan.

Huomautus: Harjasten pitäisi levenyä hieman. Emme suosittele hankaamista tavallisen hammasharjan tapaan.

Huomautus: Rungon värinän muutos ja oranssina vilkkuva harjaspään vaihdon muistutusmerkkivalo ilmoittavat, kun painat harjatessa liian voimakkaasti.

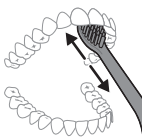

5 Jos haluat puhdistaa etuhampaiden sisäpinnat, kallista runkoa niin, että se on puoli- pystyasennossa. Harjaa tämän jälkeen jokainen hammas erikseen pystysuorin liikkein.

6 Harjausjakson jälkeen voit käyttää hieman enemmän aikaa tummentumien puhdistamiseen purupinnoilta. Voit halutessasi harjata myös kielen joko käynnistetyllä tai sammutetulla hammasharjalla.

Huomautus: Philips Sonicare -hammasharjan käyttö on turvallista hammasraudoille (harjaspäät kuluvat nopeammin, kun niillä harjataan hammasrautoja) ja korjatuille hampaille (paikoille, kruunuille ja pinnoituksille), jos ne on kiinnitetty kunnolla.

QuadPacer







Jos haluat varmistaa, että saat harjattua kaikki hampaat yhtä hyvin, jaa suusi neljään osaan QuadPacer-intervalliajastimen avulla. QuadPacer jakaa harjausajan neljään yhtä pitkään jaksoon ja ilmaisee, kun sinun on siirryttävä seuraavalle alueelle. Jaksot ilmaistaan värinän lyhyellä keskeytyksellä. Hammasharja pysähtyy automaattisesti harjausistunnon lopussa.

Huomautus: White- tai Gum Care -tilaa käytettäessä voidaan lisätä aikaa.

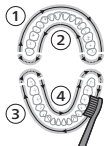
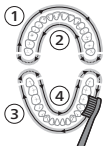
Tilat

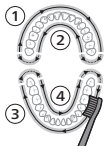
Sähköhammasharjassa on jopa kolme tilaa: Clean, White ja Gum Care (vain tietyt mallit). Voit vaihtaa tilaa painamalla tilapainiketta hammasharjan ollessa poissa päältä.

	Clean	White	Gum Care
Edut	Erinomaista puhdistusta jokapäiväisessä käytössä	Poistaa pintavärjätymiä	Hieroo ikeniä hellävaraisesti
Kokonaisharjajausaika	2 minuuttia	2 minuuttia ja 30 sekuntia	3 minuuttia
Harjautapa	Harjaa jokaista segmenttiä 30 sekunnin ajan.	harjaa jokaista segmenttiä 30 sekunnin ajan	harjaa jokaista segmenttiä 30 sekunnin ajan
		 <p>sitten segmenttejä 5 ja 6 kumpaakin 15 sekunnin ajan etuhampaiden kirkastamiseksi ja kiillottamiseksi.</p> 	 <p>sitten segmenttejä 5, 6, 7 ja 8 kutakin 15 sekunnin ajan ikenien stimuloimiseksi ja hieromiseksi hellävaraisesti.</p> 

BrushSync-tekniikka



BrushSync-tekniikka antaa harjaspäälle mahdollisuuden kommunikoida rungon kanssa mikropiirin avulla. Harjaspään pohjassa oleva -merkki ilmaisee, että kyseessä on tällä tekniikalla varustettu harjaspää. BrushSync-tekniikan ominaisuudet:

- Harjaspään vaihdon muistutusmerkkivalo

Philips Sonicare tarjoaa laajan valikoiman BrushSync-teknologialla ja älytunnistuksella varustettuja Philips Sonicare -harjaspäitä. Saat lisätietoja harjaspäemallistostamme ja voit etsiä itsellesi sopivimman harjaspään osoitteesta www.philips.com/toothbrush-heads.

Ominaisuudet

- Paineanturin palaute
- Quadpacer
- Harjaspään vaihdon muistutusmerkkivalo
- EasyStart
- SmarTimer

Paineanturin palaute

Sonicare-hammasharja mittaa harjauksen aikana käyttämäsi voimaa suojatakseen ikeniäsi ja hampaitasi vahingoilta.

Jos painat hammasharjaa liian voimakkaasti, rungon värinä muuttuu ja harjaspään vaihdon muistutusmerkkivalo vilkkuu oranssina, kunnes vähennät painetta.

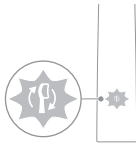

Huomautus: Paineanturi on tuotteen toimitushetkellä käytössä. Voit poistaa tämän toiminnon käytöstä (katso "Toimintojen ottaminen käyttöön ja poistaminen käytöstä").

Quadpacer

QuadPacer on intervalliajastin, joka jakaa suun neljään osaan varmistaakseen, että saat harjattua kaikki hampaat yhtä hyvin.

Harjaspään vaihdon muistutusmerkkivalo

Philips Sonicare -hammasharjassa käytetään BrushSync-teknikkaa, joka seuraa harjaspään kulumista.

Huomautus: Tämä ominaisuus toimii vain älytunnistuksella ja BrushSync-teknologialla varustettujen Philips Sonicare -harjaspäiden kanssa.

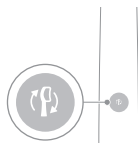

- 1 Kun kiinnität uuden älytunnistuksella varustetun harjaspään ensimmäistä kertaa, runko tunnistaa BrushSync-teknologiaa tukevan Philips-harjaspään ja alkaa seurata sen kulumista.
- 2 Ajan kuluessa – käyttämäsi paineen ja harjaspään kokonaiskäyttöajan mukaan – runko seuraa harjaspään kulumista määrittäen hetken, jolloin harjaspää on suositeltavaa vaihtaa. Tämä ominaisuus takaa parhaan puhdistustuloksen ja hampaiden tehokkaan hoidon.
- 3 Kun harjaspään vaihdon muistutusmerkkivalo alkaa palaa oranssina, harjaspää on vaihdettava.

Kaikissa älytunnistuksella varustetuissa harjaspäissä harjaspään vaihtomuistutus on otettu valmiiksi käyttöön. Voit poistaa harjaspään vaihdon muistutuksen käytöstä noudattamalla ohjeita, jotka löytyvät kohdasta Toimintojen ottaminen käyttöön ja poistaminen käytöstä.

EasyStart

Tässä Philips Sonicare -mallissa EasyStart-toiminto on toimitushetkellä käytössä. EasyStart-toiminto lisää harjauksen tehoa 14 ensimmäisen harjauksen aikana totuttaen käyttäjän Philips Sonicare -hammasharjan käyttöön.

Vastuuvapauslauseke

Kun Philips Sonicare -hammasharjaa käytetään kliinisissä tutkimuksissa, sitä on käytettävä Clean-tilassa suurella teholla niin, että kahva on ladattu täyteen ja EasyStart-toiminto on poistettu käytöstä.

EasyStart-toiminnon poistaminen käytöstä (katso "Toimintojen ottaminen käyttöön ja poistaminen käytöstä"):

SmarTimer

SmarTimer ilmoittaa harjauksen päättymisestä katkaisemalla virran hammasharjasta harjauksen päätyttyä.

Hammaslääkärit suosittelevat, että hampaita harjataan vähintään 2 minuuttia kaksi kertaa päivässä.

Huomautus: Jos painat virtapainiketta harjausjakson aikana, hammasharja pysäytetään. Jos tauko kestää 30 sekuntia, SmarTimer nollaantuu.

Toimintojen ottaminen käyttöön ja poistaminen käytöstä

Voit ottaa käyttöön ja poistaa hammasharjan seuraavia ominaisuuksia:

- EasyStart
- Harjaspään vaihdon muistutusmerkivalo
- Paineanturin palaute

Huomautus: Voit ottaa käyttöön tai poistaa käytöstä harjaspään vaihtomuistutuksen vain, kun runkoon on asetettu älytunnistuksella varustettu harjaspää.

Vaihe 1: Aseta runko laturiin, joka on liitetty lataustelineeseen.

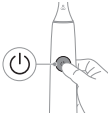

Vaihe 2: Paina virtapainiketta pitkään:

EasyStart	Harjaspään vaihdon muistutusmerkivalo	Paineanturin palaute
jopa 3 sekuntia	jopa 5 sekuntia	jopa 7 sekuntia
↓	↓	↓
Vaihe 3: Vapauta virtapainike, kun kuulet:		
1 äänimerkin	1 äänimerkin ja sitten 2 äänimerkkiä	1 äänimerkin, 2 äänimerkkiä ja sitten 3 äänimerkkiä
↓	↓	↓



Jos näet akun merkkivalon ja harjaspään vaihdon muistutusmerkkivalon vilkkuvan vihreänä 2 kertaa ja kuulet 3 matalalta korkealle nousevaa äänimerkkiä, toiminto on otettu käyttöön.

TAI



Jos näet akun merkkivalon ja harjaspään vaihdon muistutusmerkkivalon vilkkuvan oranssina 1 kerran ja kuulet 3 korkealta matalalle laskevaa äänimerkkiä, toiminto on poistettu käytöstä.

UV-puhdistuslaite

Huomautus: Mukana toimitettavat tarvikkeet voivat vaihdella ostetun mallin mukaan.

UV-puhdistuslaitteella voit puhdistaa harjaspään jokaisen käytön jälkeen.

Irrota puhdistuslaite pistorasiasta, lopeta laitteen käyttö ja ota yhteyttä kuluttajapalveluun seuraavissa tapauksissa:

- UV-lamppu palaa, kun luukku on auki.
- Puhdistuslaitteen ikkuna on rikki tai se puuttuu.
- Puhdistuslaite savuaa tai haisee palaneelle käytön aikana.

Huomautus: UV-valo voi olla haitallista silmille ja iholle. Puhdistuslaite on aina pidettävä lasten ulottumattomissa.

- 1 Huuhtele harjaspää harjauksen aikana ja ravitele ylimääräinen vesi pois.

Varoitus: Varmista, että harjaspään suojus ei ole kiinni harjaspäässä, kun harjaspäätä puhdistetaan puhdistuslaitteessa.

- 2 Aseta sormi puhdistuslaitteen päällä olevan luukun syvennykseen ja avaa luukku.

- 3 Aseta harjaspää puhdistuslaitteen jompaankumpaan tappiin siten, että harjakset osoittavat lamppea kohti.

Huomautus: Puhdista puhdistuslaitteessa vain paikalleen napsautettavia Philips Sonicare -harjaspäitä.

Huomautus: Älä puhdista puhdistuslaitteessa Philips Sonicare for Kids -harjaspäitä.

- 4 Varmista, että puhdistuslaite on kytketty jännitteeltään oikeaan pistorasiaan, johon tulee virtaa.

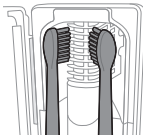
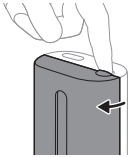
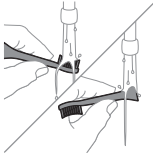

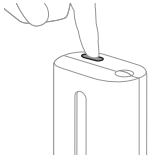

- 5 Sulje luukku ja valitse UV-puhdistusjakso painamalla vihreää käynnistuspainiketta kerran.

Huomautus: Puhdistuslaitteen voi käynnistää vasta, kun luukku on suljettu.

Huomautus: Puhdistuslaite pysähtyy, jos avaat luukun puhdistuksen aikana.

Huomautus: Puhdistus kestää noin 10 minuuttia, jonka jälkeen virta katkeaa automaattisesti.

Puhdistuslaite on toiminnassa, kun valo hehkuu ikkunan läpi.

Lataus ja akun tila

Tämä Philips Sonicare -hammasharja on suunniteltu toimimaan täyteen ladatulla akulla vähintään 28 harjausistuntoa, joista jokainen kestää 2 minuuttia (14 päivää, jos hammasharjaa käytetään kaksi kertaa päivässä). Akun merkkivalo näyttää akun tilan, kun suoritat 2 minuutin harjausistunnon, kun keskeytät hammasharjan käytön tai kun runko latautuu.

Huomautus: Akun lataaminen täyteen ennen ensimmäistä käyttökertaa voi kestää jopa 24 tuntia, mutta Philips Sonicare -hammasharjaa voi käyttää, vaikka akku ei olisi latautunut täyteen.

Lataaminen

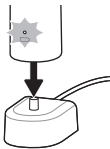

Lataaminen käyttämällä laturia tai UV-puhdistuslaitetta

- 1 Liitä laturi tai puhdistuslaite sähköpistorasiaan.
- 2 Kiinnitä runko laturiin tai puhdistuslaitteeseen.
 - Runko vahvistaa kahdella lyhyellä äänimerkillä, että runko on oikein paikallaan.
 - Akun vilkkuva merkkivalo valo osoittaa, että hammasharja latautuu.
 - Kun runko on latautunut täyteen laturissa, akun merkkivalo palaa vihreänä 30 sekunnin ajan ja sammuu sitten.

Akun tila

Akun tila (runko asetettu laturiin, joka on liitetty pistorasiaan)

Kun runko asetetaan laturiin, akun merkkivalo ilmoittaa akun varaustason.

Akun tila	Akun merkkivalo
Latautuu	Vilkkuu vihreänä
Täynnä	Palaa tasaisesti vihreänä 30 sekuntia ja sitten sammuu

Akun tila (kun runkoa ei ole asetettu laturiin)

Kun hammasharja on käynnissä, rungon alaosassa oleva akun merkkivalo ilmoittaa akun varaustason.

Akun tila	Akun merkkivalo	Ääni
Täynnä	Tasaisesti palava vihreä	-
Osittain täynnä	Vilkkuu vihreänä	-
Pieni	Vilkkuu oranssina	Runko antaa 3 äänimerkkiä harjauksen jälkeen
Tyhjä	Vilkkuu oranssina	Runko antaa kaksi viiden äänimerkin sarjaa harjauksen jälkeen

Huomautus: Energian säästämiseksi akun merkkivalo sammuu, kun hammasharja ei ole käytössä.

Huomautus: Kun akku on täysin tyhjä, hammasharja sammuu. Lataa hammasharja asettamalla se laturiin.

Huomautus: Jotta akku olisi aina täyteen ladattu, voit pitää hammasharjaa laturissa, kun sitä ei käytetä.

Puhdistus

Hammasharjan runko

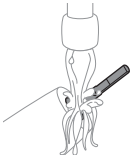

- 1 Poista harjaspää ja huuhtele metallivarren alue lämpimällä vedellä. Varmista, että kaikki hammastahnajäämät on poistettu.

Varoitus: Älä paina metallivarren kumitiivistettä terävillä esineillä, ettei tiiviste vahingoitu.

- 2 Pyyhi koko runko kostealla liinalla.

Huomautus: Älä napauta rungolla pesuallasta ylimääräisen veden poistamiseksi.

Harjaspää

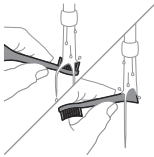

- 1 Huuhtele harjaspää ja harjakset aina käytön jälkeen.
- 2 Irrota harjaspää rungosta ja huuhtele harjaspään liitäntä vähintään kerran viikossa lämpimällä vedellä. Huuhtele suojus tarpeen mukaan.

Laturi

- 1 Irrota laturi aina pistorasiasta ennen laitteen puhdistamista.
- 2 Pyyhi laturin pinta kostealla liinalla.

Matkakotelo

Huuhtele matkakotelo lämpimällä vedellä ja puhdista se kostealla liinalla.

Puhdistuslaitteen puhdistaminen

Varoitus: Älä upota puhdistuslaitetta veteen äläkä huuhtele sitä vesihanalla.

Varoitus: Älä puhdista puhdistuslaitetta, kun UV-lamppu on kuuma.

Parhaimman tuloksen saat, kun puhdistat laitteen viikoittain.

- 1 Irrota puhdistuslaite pistorasiasta.

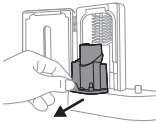

- 2 Vedä valumisastia suoraan ulos. Huuhtelee valumisastia ja puhdista se kostealla liinalla.
- 3 Puhdista kaikki sisäpinnat kostealla liinalla.
- 4 Poista UV-lampun edessä oleva suoja.

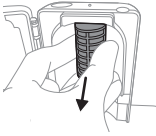

- Irrota suoja tarttumalla sen reunoihin kiinnityskohtien vierestä, puristamalla varovasti ja vetämällä sitten suoja ulos.
- 5 UV-lampun poistaminen.
Voit poistaa valon vetämällä sen irti metallipidikkeestä.
 - 6 Puhdista suoja ja UV-lamppu kostealla liinalla.
 - 7 Aseta UV-lamppu takaisin paikalleen.
Aseta lamppu laitteeseen siten, että sen alaosa on metallipidikkeiden kohdalla ja työnnä lamppu pidikkeeseen.
 - 8 Aseta suoja takaisin laitteeseen.
Aseta suoja takaisin siten, että suojan tapit ja UV-lampun lähellä heijastavassa pinnassa olevat kolot ovat kohdakkain. Työnnä suoja suoraan puhdistuslaitteen koloihin.
 - 9 Aseta valumisastia takaisin UV-puhdistuslaitteeseen.
 - 10 Tarkista puhdistuksen jälkeen, että puhdistuslaite on täysin kuiva, ennen kuin liität sen takaisin pistorasiaan.

Säilytys

Jos et käytä laitetta pitkään aikaan, irrota se sähköpistorasiasta, puhdista se ja säilytä sitä viileässä, kuivassa paikassa poissa suorasta auringonpaisteesta.

Varaosat

Vaihda Philips Sonicare -harjaspää kolmen kuukauden välein, jotta harjaustulos säilyy hyvänä. Käytä vain Philips Sonicare -vaihto-**harjaspäitä**.

Mallinumeron etsiminen

Löydät mallinumeron (HX64XX, HX68XX) Philips Sonicare -hammasharjan rungon pohjasta.

Takuu ja tuki

Jos haluat tukea tai lisätietoja, käy Philipsin verkkosivuilla osoitteessa www.philips.com/support tai lue kansainvälinen takuulehtinen.

Takuun piiriin kuulumattomat asiat

Mikä ei kuulu takuun piiriin:

- Suussa käytettävät lisäosat, kuten harjaspäät ja suuttimet.
- Luvattomien vaihto-osien tai luvattomien harjaspäiden käytöstä aiheutuneet vahingot.
- Väärinkäytöstä, huolimattomuudesta, laitteen muokkaamisesta tai luvattomasta korjaamisesta johtuvat vahingot.
- Normaalista käytöstä ja kulumisesta aiheutunut huonontuminen, mukaan lukien halkeaminen, naarmuuntuminen, kuluminen, likaantuminen tai värien haalistuminen.
- UV-lamppu.

Kierrätys



- Tämä merkki tarkoittaa sitä, että sähkölaitteita ja akkuja ei saa hävittää tavallisen kotitalousjätteen mukana.
- Noudata oman maasi sähkölaitteiden ja akkujen kierrätystä ja hävittämistä koskevia sääntöjä.
- Puhdistuslaitteen UV-lamppussa on elohopeaa. Älä hävitä vanhaa UV-lamppua tavallisen talousjätteen mukana. Toimita se valtuutettuun kierrätyspisteeseen.
- Tietoa Philipsin tuotteissa olevista REACH-aineista on osoitteessa www.philips.com/REACH

Akun poistaminen

Valtuutetun ammattilaisen on poistettava sisäinen ladattava akku, kun tuote heitetään pois. Ohjeet sisäisten ladattavien akkujen poistamiseen löytyvät osoitteesta www.philips.com/support.

Akun irrottaminen

Jos poistat ladattavan akun itse, tarvitset pyyhkeen tai liinan, vasaran ja tasakantaisen ruuvitaltan. Noudata perusturvallisuusohjeita, kun toimit seuraavien ohjeiden mukaisesti.

- 1 Voit purkaa akun varauksen, kun poistat rungon laturista. Kytke hammasharjaan virta ja anna hammasharjan käydä pysähtymiseen saakka. Toista tätä vaihetta, kunnes hammasharja ei enää käynnisty.
- 2 Irrota ja hävitä harjaspää. Peitä runko kauttaaltaan pyyhkeellä tai liinalla.

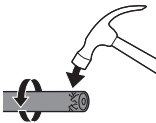
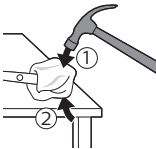

- 3 Pitele rungon yläosaa yhdellä kädellä ja lyö rungon koteloa 1 cm:n päästä rungon pohjasta. Iske vasaralla laitteen kaikille 4 puolelle, jotta päätykansi irtaoo.

Huomautus: Laitteen päätä on ehkä iskettävä useita kertoja, jotta sisäiset liitokset katkeavat.

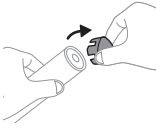

- 4 Irrota hammasharjan rungon päätykansi. Jos päätykansi ei irtoa helposti kotelosta, toista vaihetta 3, kunnes päätykansi irtoaa.

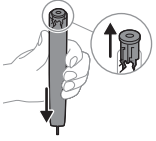

- 5 Pidä runkoa ylösalaisin ja paina vartta kovaa alustaa vasten. Jos laitteen sisäosat eivät irtoa helposti kotelosta, toista vaiheen 3 toimenpiteitä niin kauan, kunnes sisäosat irtoavat.

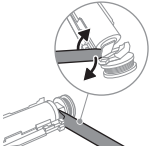

- 6 Aseta ruuvitaltta akun ja sisäosien pohjassa olevan mustan kehyksen väliin. Väännä sitten ruuvitalttaa akusta pois päin, jotta mustan kehyksen pohja katkeaa.

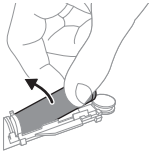

- 7 Katkaise akun ja vihreän piirilevyn välinen metallikieleke asettamalla ruuvitaltta akun pohjan ja mustan kehyksen väliin. Näin akun pohja irtoaa kehyksestä.

- 8 Katkaise toinen akun metallikieleke tarttumalla akkuun ja vetämällä se ulos tuotteen sisäosista.

Vaara: Varo akun kielekkeiden teräviä reunoja, jotta et vahingoita sormiasi.

- 9 Peitä akun koskettimet teipillä, ettei akun jäännösvaraus aiheuta oikosulkuja.



Ladattava akku on nyt valmis kierrätettäväksi. Laitteen muut osat voidaan hävittää asianmukaisesti.

Huomautus: Älä hävitä vanhaa laitetta tavallisen talousjätteen mukana, vaan toimita se valtuutettuun kierrätyspisteeseen. Näin autat vähentämään ympäristölle aiheutuvia haittavaikutuksia.

Inledning

Välkommen till Philips Sonicare-familjen!
Den här tandborsten erbjuder överlägsen plackborttagning, vitare tänder och friskare tandkött. När du använder Sonicare, som har en kombination av ljudvibrerande teknik och kliniskt utvecklade och beprövade funktioner, kan du vara säker på att du får den allra bästa rengöringen varje gång.
Du kan få ytterligare support och registrera din produkt via: **www.philips.com/support**

Viktig säkerhetsinformation

Använd endast produkten för dess avsedda syfte. Läs den här viktiga informationen noggrant innan du använder apparaten och dess batterier och tillbehör. Spara det här häftet för framtida bruk. Felaktig användning kan leda till fara eller allvarliga skador.

Varningar

- Låt inte laddaren, resefodralet eller tandborstrengöraren med UV-ljus komma i kontakt med vatten.
- Efter rengöring ska du se till att laddaren, resefodralet och tandborstrengöraren med UV-ljus är helt torra innan du ansluter dem till ett vägguttag.
- Den här apparaten kan användas av barn och personer med olika funktionshinder, eller som inte har kunskap om hur apparaten används, så länge de övervakas och får instruktioner angående säker användning och förstår riskerna som föreligger. Rengöring och underhåll ska inte utföras av barn utan övervakning.
- Barn ska inte leka med apparaten.
- Använd endast tillbehör eller förbrukningsartiklar från Philips. Använd den ursprungliga USB-kabeln och USB-strömförsörjningsenheten.
- Den här apparaten innehåller inga delar som kan underhållas av användaren. Använd inte apparaten om den är skadad och kontakta kundtjänst i ditt land (se "Garanti och support").

- Använd inte USB-kabeln eller USB-strömförsörjningsenheten om den är skadad.
- Använd inte laddaren, resefodralet och/eller tandborst rengöraren med UV-ljus utomhus eller i närheten av uppvärmda ytor.
- Rengör inga delar i diskmaskin.
- Apparaten har utformats endast för rengöring av tänder, tandkött och tunga.
- Förvara alltid tandborst rengöraren med UV-ljus utom räckhåll för barn.
- Använd inte tandborst rengöraren med UV-ljus om UV-lysdioden/-lampan fortfarande lyser när tandborst rengöraren är öppen. UV-ljus kan vara skadligt för ögon och hud.
- Använd endast tandborst rengöraren med skyddsskärmen på plats.
- Rör inte tandborst rengörare med UV-ljus UV-lampa när den är varm.
- Sluta använda ett borsthuvud om det har skadade eller böjda strån. Byt ut borsthuvudet var tredje månad eller oftare vid märkbart slitage.
- Undvik direkt kontakt med produkter som innehåller eteriska oljor eller kokosolja. Kontakten kan leda till att borsten lossnar.
- Maximal höjd över havet vid användning är 4 500 meter.

MEDICINSKA VARNINGAR

- Sluta använda apparaten och rådfråga en tandläkare/läkare om kraftig blödning uppstår efter användning, om det fortsätter att blöda efter en veckas användning eller om du upplever obehag eller smärta.
- Om du har genomgått operation i munnen eller tandkötet de senaste två månaderna ska du rådgöra med din tandläkare innan du använder apparaten.
- Om du har en pacemaker eller någon annan implanterad enhet bör du rådgöra med din läkare eller tillverkaren av den implanterade enheten före användning.
- Om du har hälsoproblem bör du rådfråga läkare innan du använder apparaten.

- Apparaten är avsedd för egenvård och inte för att användas på flera patienter på en tandläkarmottagning eller -klinik.

Säkerhetsföreskrifter för batteri

- Denna apparat innehåller batterier som endast får tas bort av fackmän.
- Använd endast produkten för dess avsedda syfte. Läs den här informationen noggrant innan du använder produkten och dess batterier och tillbehör, och spara den för framtida bruk. Felaktig användning kan leda till fara eller allvarliga skador. Olika tillbehör kan medföra olika modeller.
- Använd endast tillbehör och förbrukningsartiklar från Philips. Använd endast den löstagbara strömförsörjningsenheten TCBxxxx (ingångsvärden: 100–240 V~, 50/60 Hz, 1,5 W), HX6100 (ingångsvärden: 100–240 V~, 50/60 Hz, 1,4 W), HX6110 (ingångsvärden: 100–240 V~, 50/60 Hz, 1,5 W), HX6160 (ingångsvärden: 100–240 V~, 50/60 Hz, 6 W), WAAxxxx (ingångsvärden: 100–240 V~; 50/60 Hz; 3,5 W).
- Utsätt inte produkten eller batterierna för eld och utsätt dem heller inte för direkt solljus eller för höga temperaturer.
- Sluta använda och ladda produkten om den blir onormalt varm, luktar, ändrar färg eller om det tar längre tid än vanligt att ladda den. Kontakta även din lokala Philips-återförsäljare.
- Placera inte produkten eller batterierna i mikrovågsugnar eller på induktionsplattor.
- För att förhindra att batterierna värms upp eller avger giftiga eller farliga ämnen ska du inte öppna, ändra, sticka hål på, skada eller ta isär produkten eller batterierna. Kortslut inte och överladda inte batterierna och ladda inte batterierna med omvänd polaritet.
- Den här apparaten har batterier som inte är utbytbara. När batteriet är slut ska apparaten kasseras på rätt sätt, se avsnittet om Återvinning.

- Undvik kontakt med huden eller ögonen om batterierna är skadade eller läcker. Skölj omedelbart med rikligt med vatten och kontakta läkare in detta händer.
- Se till att händerna, produkten och batterier är torra när du hanterar batterierna.
- Ladda och använd produkten vid en temperatur mellan 0 °C och 40 °C.
- Låt inte batteriernas poler komma i kontakt med metallföremål (t.ex. mynt, hårspännen eller ringar) efter borttagning för att undvika kortslutning. Slå inte in batterier i aluminiumfolie. Tejpa batteripolerna eller lägg batterierna i en plastpåse innan du kasserar dem.
- Apparaten har en uppladdningsbar litiumjoncell.
MÅSTE ÅTERVINNAS ELLER KASSERAS PÅ RÄTT SÄTT.

Förvarings- och transportförhållanden

Temperatur -10 °C till 60 °C .

Elektromagnetiska fält (EMF)

Den här Philips-apparaten uppfyller alla tillämpliga standarder och regler gällande exponering av elektromagnetiska fält.

Direktiv för radioutrustning

Härmed förklarar Philips att el-tandborstar med radioutrustningstyp (Bluetooth, NFC) är i överensstämmelse med direktiv 2014/53/EU.

- Den Bluetooth-radiofrekvens som används i tillämpliga produkter ansluter till 2,4 GHz.
- Den maximala uteffekten från Bluetooth-apparaten är 3 dBm.
- Den NFC-radiofrekvens som används i tillämpliga produkter ansluter till 13,56 MHz.
- Apparatsens maximala radiofrekvensöverföring är 30,16dBm.

Hela texten i EG-försäkran om överensstämmelse finns på följande internetadress: **www.philips.com/support**

Obs! Olika modeller kan ha olika funktioner. Vissa modeller kanske inte är utrustade med Bluetooth eller NFC.

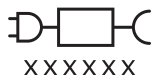

Löstagbar strömförsörjningsdel: "xxxxx" anger modellnumret för godkända laddare som ska användas. (TCBxxxx, HX6100, HX6110, HX6160 eller WAAxxxx)



Den här symbolen betyder att du ska läsa bruksanvisningen innan du använder produkten.

Avsedd användning

ProtectiveClean-eltandborstar används för att ta bort plack och matrester från tänderna, för att minska skador på tänderna och för att förbättra och bibehålla munhälsan. ProtectiveClean-eltandborstar är avsedda för personligt bruk. Om barn använder produkten ska detta ske under överinseende av en vuxen.

Din Philips Sonicare (bild 1.)

- 1 Handtag
- 2 På/av-knapp
- 3 Lägesknapp
- 4 Lägesindikator
- 5 påminnelse om byte av borsthuvud.
- 6 Batteriindikator

Tillbehör:

- 7 Skydd till borsthuvud
- 8 Smart borsthuvud
- 9 Laddningsenhet
- 10 Resefodral
- 11 Tandborstrengörare med UV-ljus och laddare

Obs! Vilka tillbehör som medföljer kan variera beroende på vilken modell du har köpt.

Så här gör du

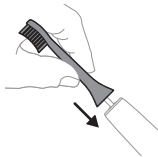

- 1 Rikta in borsthuvudet så att borsten är vända i samma riktning som handtagets framsida.

- 2 Tryck ned borsthuvudet ordentligt på handtagets metallskafv tills det tar stopp.

Obs! Det finns ett litet mellanrum mellan borsthuvudet och handtaget. Detta är normalt.

Använda din Philips Sonicare-tandborste

Om du använder Sonicare-tandborsten för första gången är det normalt att känna större vibration än när du använder en tandborste som inte är eldriven. Det är vanligt att förstagångsanvändare trycker för hårt. Tryck bara försiktigt och låt tandborsten sköta borstningen åt dig. Följ borstningsanvisningarna nedan för bästa möjliga upplevelse. För att hjälpa dig att gå över till att använda din nya Sonicare el-tandborste kommer den med EasyStart-funktionen aktiverad. Med den här funktionen ökar borstningskraften långsamt under de 14 första borstningstillfällena så att du vänjer dig vid att använda en Philips Sonicare-tandborste.

Borstningsanvisningar



- 1 Fukta borsten och applicera en liten mängd tandkräm.

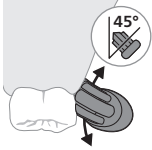

- 2 Placera tandborsten mot tänderna i en liten vinkel (45 grader) och tryck ordentligt så att borsten kommer åt tandköttskanten eller precis under tandköttskanten.

Obs! Låt tandborstens mittdel vara i kontakt med tänderna hela tiden.

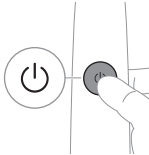

- 3 Slå på Philips Sonicare genom att trycka på på/avknappen.

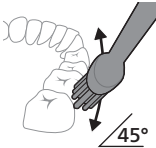

- 4 Håll borsten försiktigt mot tänderna och tandköttskanten. För borsthuvudet fram och tillbaka över tänderna med små rörelser så att borsten kommer åt mellan tänderna. Gör den här rörelsen under hela borstningscykeln.

Obs! Borsten ska vara något utställda. Vi rekommenderar inte att du skrubbar som du gör med en manuell tandborste.

Obs! Om du tillämpar för mycket tryck varnas du av en förändring i vibrationen från handtaget och påminnelamelampen för byte av borsthuvud blinkar gult.

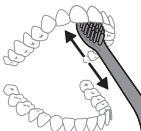

- 5 Rengör framtändernas insida genom att vinkla borsthandtaget halvt upprätt och göra flera vertikala överlappande borstdrag över varje tand.
- 6 När du har slutfört borstningscykeln kan du lägga ytterligare tid på att borsta tändernas tuggytor och de områden där missfärgning förekommer. Du kan även borsta tungan med tandborsten på- eller avslagen.

Obs! Din Philips Sonicare-tandborste är säker att använda på tandställning (borsthuvuden slits ut snabbare när de används på tandställning) och lagningar (fyllningar, kronor, skalfasader) om de är felfria och inte sitter löst.

QuadPacer







Försäkra dig om att du borstar jämnt i hela munnen genom att dela in munnen i fyra delar med hjälp av QuadPacer-funktionen. QuadPacer delar upp borstningstiden i fyra lika stora segment och indikerar när du ska flytta till nästa område. Segmenten anges med ett kort vibrationsuppehåll. Tandborsten stängs av automatiskt när borstningssessionen är slut.

Obs! Ytterligare tid kan läggas till när du använder lägena White eller Gum Care.

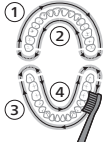
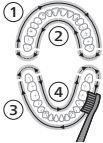
Lägen

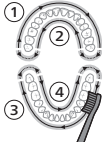
Din eltandborste är utrustad med upp till tre lägen: Clean, White och Gum Care (endast specifika modeller). Om du vill ändra läge trycker du på lägesknappen med tandborsten avstängd.

	Clean	White	Gum Care
Fördelar	För exceptionell daglig rengöring	Tar bort ytliga missfärgningar	Masserar tandköttet skonsamt
Total borstningstid	2 minuter	2 minuter och 30 sekunder	3 minuter
Så här borstar du	<p>Borsta varje segment i 30 sekunder.</p> 	<p>Borsta varje segment i 30 sekunder</p>  <p>borsta sedan segment 5 och 6 i 15 sekunder vardera för att bleka och polera framtänderna.</p> 	<p>Borsta varje segment i 30 sekunder</p>  <p>borsta sedan segment 5, 6, 7 och 8 i 15 sekunder vardera för att skonsamt stimulera och massera tandköttet.</p> 

BrushSync-teknik



Tack vare BrushSync-tekniken kan borsthuvudet kommunicera med handtaget via ett mikrochip. Symbolen  på borsthuvudets nederdel indikerar att borsthuvudet använder denna teknik. BrushSync-tekniken ger:

- påminnelse om byte av borsthuvud.

Philips Sonicare erbjuder en rad smarta borsthuvuden med BrushSync-teknik. Om du vill se hela vårt sortiment av borsthuvuden och hitta det borsthuvud som passar dig bäst kan du gå till www.philips.com/toothbrush-heads för mer information.

Funktioner

- Feedback för trycksensorn
- Quadpacer
- Påminnelse om byte av borsthuvud
- EasyStart
- SmarTimer

Feedback för trycksensorn

Din Sonicare-tandborste mäter det tryck du tillämpar när du borstar, för att skydda ditt tandkött och dina tänder mot skador.

Om du tillämpar för mycket tryck ändrar handtaget sin vibration och påminnelamelpan för byte av borsthuvud blinkar gult tills du minskar trycket.

Obs! Trycksensorn på produkten är aktiverad vid leverans. Om du vill inaktivera den här funktionen (se "Aktivera eller inaktivera funktioner").

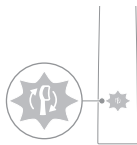

Quadpacer

QuadPacer är en intervalltimer som hjälper dig att borsta hela munnen jämnt genom att dela in den i fyra delar.

påminnelse om byte av borsthuvud.

Philips Sonicare använder BrushSync-teknik som känner av slitage av borsthuvudet.

Obs! Den här funktionen fungerar endast med smarta Philips Sonicare-borsthuvuden med BrushSync-teknik.

- 1 När du sätter dit ett nytt smart borsthuvud för första gången känner handtaget av att du har ett Philips-borsthuvud med BrushSync-teknik och börjar spåra borsthuvudets slitage.

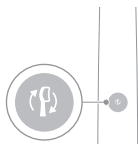

- 2 Över tid, med utgångspunkt i vilket tryck som används och hur länge borsthuvudet har använts totalt, kommer handtaget att känna av slitaget på borsthuvudet för att fastställa den bästa tidpunkten för byte av borsthuvud. Funktionen garanterar bästa rengöring och skötsel av dina tänder.
- 3 När indikatorn för att byta borsthuvud lyser gult bör du byta ut borsthuvudet.

Alla smarta borsthuvuden har funktionen för påminnelse om byte av borsthuvud aktiverad från början. Se "Aktivera eller inaktivera funktioner" om du vill inaktivera påminnelsen om byte av borsthuvud.

EasyStart

Den här Philips Sonicare-modellen levereras med EasyStart-funktionen aktiverad. EasyStart-funktionen ökar borstningskraften gradvis under de 14 första borstningstillfällena, så att du vänjer dig vid borstning med Philips Sonicare.

Friskrivning

När Philips Sonicare-tandborsten används i kliniska studier måste den användas i rengöringsläge med hög intensitet med handtaget fulladdat och EasyStart-funktionen avaktiverad.

För att avaktivera EasyStart (se "Aktivera eller inaktivera funktioner").

SmarTimer

SmarTimer-funktionen anger att borstningscykeln är slut genom att automatiskt stänga av tandborsten i slutet av borstningscykeln.

Tandläkare rekommenderar att tänderna borstas minst två minuter två gånger om dagen.

Obs! Om du trycker på av/på-knappen när du har börjat borsta tänderna gör tandborsten ett uppehåll. Efter en paus på 30 sekunder nollställs SmarTimer.

Aktivera eller inaktivera funktioner

Du kan aktivera eller inaktivera följande av tandborstens funktioner:

- EasyStart
- påminnelse om byte av borsthuvud.
- Feedback för trycksensorn

Obs! Du kan bara aktivera eller inaktivera påminnelsen om byte av borsthuvud när det sitter ett smart borsthuvud på handtaget.

Steg 1: Placera handtaget i det inkopplade laddningsstället.

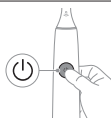

Steg 2: Håll av/på-knappen intryckt i:

EasyStart	Påminnelse om byte av borsthuvud	Feedback för trycksensorn
Upp till 3 sekunder	Upp till 5 sekunder	Upp till 7 sekunder
↓	↓	↓
Steg 3: Släpp av/på-knappen när du hör:		
Ett pip	Ett pip och sedan två pip	Ett pip, två pip och sedan tre pip
↓	↓	↓
 Om du ser batteriindikatorn och lampan för påminnelse om byte av borsthuvud blinka grönt två gånger och sedan hör tre toner som går från lågt till högt, så har funktionen aktiverats.		
ELLER		





Om du ser batteriindikatorn och lampan för påminnelse om byte av borsthuvud blinka gult en gång och sedan hör tre toner som går från lågt till högt, så har funktionen inaktiverats.

Tandborst rengörare med UV-ljus

Obs! Vilka tillbehör som medföljer kan variera beroende på vilken modell du har köpt.

Med hjälp av tandborst rengöraren med UV-ljus kan du rengöra borsthuvudet efter varje användning.

Dra ur kontakten till tandborst rengöraren, sluta använda apparaten och ring kundtjänsten om:

- UV-lampan förblir påslagen när luckan är öppen.
- Fönstret på tandborst rengöraren är trasigt eller saknas.
- Tandborst rengöraren avger rök eller brandlukt medan den används.

Obs! UV-ljus kan vara skadligt för ögon och hud. Förvara alltid enheten utom räckhåll för barn.

- 1 Skölj borsthuvudet efter borstning och skaka av det vatten som finns kvar.

Varning! Se till att borsthuvudets lock inte sitter på borsthuvudet när borsthuvudet rengörs i desinficeraren.

- 2 Sätt fingret i luckans fördjupning högst upp på tandborst rengöraren och dra i luckan så att den öppnas.

- 3 Placera borsthuvudet på någon av de två pinnarna i tandborst rengöraren med borsten vända mot lampan.

Obs! Philips Sonicare löstagbara borsthuvuden ska enbart rengöras i tandborst rengöraren.

Obs! Rengör inte Philips Sonicare for Kids-borsthuvuden i rengöraren.

- 4 Se till att tandborst rengörarens stickkontakt sitter i ett fungerande vägguttag.

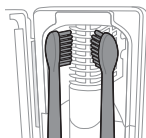
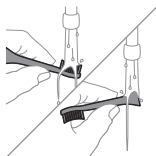

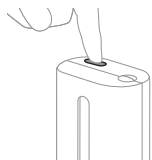

- 5 Stäng luckan och tryck på den gröna på/av-knappen en gång för att starta en rengöringsomgång med UV-ljus.

Obs! Du kan bara slå på desinfektion om dörren är ordentligt stängd.

Obs! Desinficeraren slutar fungera om du öppnar dörren under desinfektionscykeln.

Obs! Desinfektionscykeln tar cirka 10 minuter och stängs sedan av automatiskt.

Tandborst rengöraren är på när den blå lampan i fönstret lyser.

Laddning och batteristatus

Den här Philips Sonicare-tandborsten är utformad för att ge minst 28 borstningssessioner, där varje session är två minuter lång (14 dagar om tandborsten används två gånger om dagen) med ett fulladdat batteri.

Batteriindikatorn visar batteristatus när du avslutar den två minuter långa borstningssessionen, när du pausar tandborsten och när den laddas.

Obs! Det kan ta upp till 24 timmar att ladda batteriet helt innan första användningstillfället, men du kan använda Philips Sonicare-tandborsten innan batteriet är fulladdat.

Laddning

Laddas på laddare eller tandborst rengörare med UV-ljus

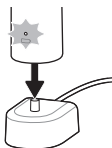

- 1 Anslut laddaren eller tandborst rengöraren till ett vägguttag.
- 2 Placera handtaget på laddaren eller tandborst rengöraren.
 - Handtaget avger två korta signaler för att bekräfta att handtaget är korrekt placerat.
 - Den blinkande lampan på batteriindikatorn anger att tandborsten laddas.
 - När handtaget är fulladdat på laddaren tänds batteriindikatorn med ett fast grönt sken i 30 sekunder och slocknar sedan.

Batteristatus**Batteristatus (handtaget på den nätan slutna laddaren)**

När handtaget är placerat på laddaren visar batteriindikatorn batterinivån.

Batteristatus	Batteriindikator
Laddning	Blinkar grönt
Fulladdat	Fast grönt sken i 30 sekunder och stängs sedan av

Batteristatus (när handtaget inte är placerat på laddaren)

När tandborsten är aktiverad visar batteriindikatorn på undersidan av handtaget batterinivån.

Batteristatus	Batteriindikator	Ljud
Fulladdat	Fast grönt sken	-
Delvis fulladdat	Blinkar grönt	-
Low (låg)	Blinkar gult	Handtaget avger tre pipljud efter borstningen.
Tomt	Blinkar gult	Handtaget avger fem pipljud i två omgångar efter borstningen

Obs! Batteriindikatorn slocknar när den inte används för att spara energi.

Obs! När batteriet är helt urladdat stängs tandborsten av. Placera tandborsten i laddaren för att ladda den.

Obs! Om du vill att batteriet alltid ska vara fulladdat kan du låta tandborsten stå i laddaren när du inte använder den.

Rengöring

Tandborsthandtag

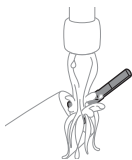

- 1 Ta loss borsthuvudet och skölj metallskafvet med varmt vatten. Var noga med att ta bort eventuella rester av tandkräm.

Varning! Tryck inte vassa föremål mot gummiförslutningen på metallskafvet, eftersom det kan orsaka skada.

- 2 Torka av hela handtagets yta med en fuktig trasa.

Obs! Knacka inte handtaget på vasken för att få bort överflödigt vatten.

Borsthuvud

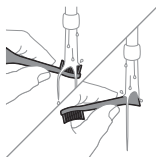

- 1 Skölj borsthuvudet och borsten efter varje användning.
- 2 Ta loss borsthuvudet från handtaget och skölj borsthuvudanslutningen med varmt vatten minst en gång i veckan. Skölj även reseskyddet vid behov.

Laddare

- 1 Dra ur nätsladden innan du rengör laddaren.
- 2 Torka av laddaren med en fuktig trasa.

Resefodral

Skölj med varmt vatten och använd en fuktig trasa för att rengöra insidan av resefodralet.

Rengöra tandborst rengöraren

Varning! Sänk inte ned tandborst rengöraren i vatten och skölj den inte under kranen.

Varning! Rengör inte tandborst rengöraren när UV-lampan är varm.

Vi rekommenderar att du rengör tandborst rengöraren varje vecka för att uppnå optimal effekt.

- 1 Dra ur kontakten till tandborst rengöraren.

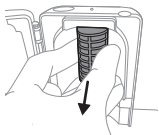
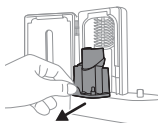

- 2 Dra droppbrickan rakt ut. Skölj av droppbrickan och rengör den med en fuktig trasa.
- 3 Rengör alla invändiga ytor med en fuktig trasa.
- 4 Ta loss skyddsskärmen framför UV-lampan.

Ta loss skärmen genom att ta tag i kanterna vid fästena, trycka försiktigt och dra ut skyddsskärmen.

- 5 Ta loss UV-lampan.
Ta loss lampan genom att ta tag i den och dra ut den ur metallfästet.
- 6 Rengör skyddsskärmen och UV-lampan med en fuktig trasa.
- 7 Sätt tillbaka UV-lampan.
Sätt tillbaka UV-lampan genom att rikta in lampans nederdel mot metallfästet och trycka in lampan i fästet.
- 8 Sätt tillbaka skyddsskärmen.
Passa in piggarna på skärmen mot skårorna på den reflekterande ytan nära UV-lampan när du sätter tillbaka skärmen. Tryck skärmen rakt in i skårorna på tandborst rengöraren.
- 9 Sätt tillbaka droppbricka i tandborst rengöraren med UV-ljus.
- 10 Efter rengöring ska du se till att tandborst rengöraren är helt torr innan du ansluter den till ett vägguttag.

Förvaring

Om du inte tänker använda produkten under en längre period, kopplar ur den från eluttaget, rengör alla delar och förvara dem på en sval, torr plats som inte utsätts för direkt solljus.

Byten

För bästa resultat bör du byta ut borsthuvudet på Philips Sonicare var tredje månad. Använd bara Philips Sonicare-borsthuvuden.

Hitta modellnumret

Titta på undersidan av Philips Sonicare-tandborsthandtaget för modellnumret (HX64XX, HX68XX).

Garanti och support

Om du behöver information eller support kan du besöka www.philips.com/support eller läsa den internationella garantibroschyren.

Garantiundantag

Följande omfattas inte av garantin:

- Tillbehör för användning i munnen omfattar borsthuvuden och munstycken.
- Skador som orsakats av användning av ej godkända reservdelar eller borsthuvuden.
- Skador som orsakats av felaktig användning, misskötsel, ändringar eller obehörig reparation.
- Normalt slitage, inklusive hack, repor, avskavning, missfärgning och blekning.
- UV-lampa.

Återvinning



- Den här symbolen betyder att elektriska produkter och batterier inte får slängas bland hushållssoporna.
- Följ ditt lands regler för återvinning av elektriska produkter och batterier.
- Tandborst rengörarens UV-lampa innehåller kvicksilver. Kasta inte den använda UV-lampan i hushållssoporna när den är förbrukad. Lämna in den på en återvinningsstation.
- Information om REACH-ämnen i Philips-produkter finns på www.philips.com/REACH

Ta ur det laddningsbara batteriet

Det inbyggda, laddningsbara batteriet ska tas bort av en kvalificerad fackman när produkten kasseras. Anvisningar

för att ta bort inbyggda, laddningsbara batterier finns på www.philips.com/support.

Ta ur det laddningsbara batteriet

Du behöver en handduk eller tygbit, en hammare och en skruvmejsel med rak klinga (standardtyp) för att ta ur det laddningsbara batteriet. Vidta allmänna säkerhetsåtgärder när du följer anvisningarna nedan.

- 1 Du tömmer det laddningsbara batteriet på energi genom att ta loss handtaget från laddaren, starta tandborsten och låta den vara i gång tills den stannar. Upprepa det här steget tills du inte längre kan starta tandborsten.
- 2 Ta bort och kassera borsthuvudet. Täck över hela handtaget med en handduk eller en tygbit.

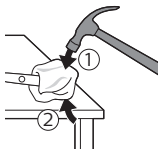

- 3 Håll i den övre delen av handtaget med en hand och slå på handtagets hölje en dryg centimeter ovanför den nedre änden. Slå hårt med en hammare på handtagets alla fyra sidor för att lossa ändlocket.

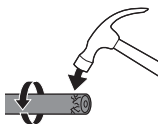

Obs! Du kan behöva slå flera gånger mot den nedre änden för att göra sönder snäppfästena på insidan.

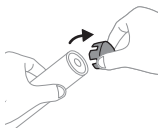

- 4 Ta bort ändlocket från tandborsthandtaget. Om ändlocket inte lossnar lätt från höljet upprepar du steg 3 tills ändlocket lossnar.

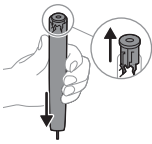

- 5 Håll handtaget upp och ned och tryck skaftet nedåt mot en hård yta. Om de inre komponenterna inte lossnar lätt från höljet upprepar du steg 3 till dess att de inre komponenterna lossnar.

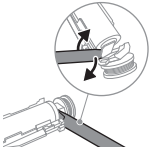

- 6 Kila fast skruvmejseln mellan batteriet och den svarta ramen längst ned på de inre komponenterna. Bänd skruvmejseln uppåt, bort från batteriet, för att bryta sönder den svarta ramens nederdel.

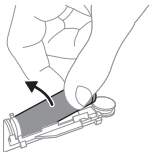

- 7 För in skruvmejseln mellan botten av batteriet och den svarta ramen för att bryta loss metallfliken som ansluter batteriet till det gröna kretskortet. Batteriets nederdel lossnar då från ramen.

- 8 Ta tag i batteriet och dra det bort från de inre komponenterna för att bryta loss batteriets andra metallflik.

Varning! Var försiktig så att du inte gör illa fingrarna på batteriflikarnas vassa kanter.

- 9 Täck över batteriets kontakter med tejp för att förhindra att en kortslutning kan uppstå om det finns energi kvar i batteriet.

Det laddningsbara batteriet kan nu återvinnas, och resten av produkten kan kasseras på lämpligt sätt.



Obs! Kasta inte apparaten i hushållssoporna när den är förbrukad. Lämna in den till för återvinning vid en återvinningsstation. Genom att göra detta hjälper du till att skydda miljön.

Giriş

Philips Sonicare maşgalasyna hoş geldiňiz!

Bu diş çotgasy has kämil daş aýyrmaklygy, has akja dişleri we has sagdyn diş etlerini üpjün edýär. Sonicare-iň näzik sesli tehnologiýasyny hem-de kliniki taýdan ösdürilip, subut edilen aýratynlyklaryny bilelikde ulanmak arkaly, her gezek iň tämiz arassaçlygy alyandygyňyzdan arkaýyn bolup bilersiňiz.

Goşmaça goldaw we önüm bellige almak şu saýtda elýeterlidir: **www.philips.com/support**

Möhüm howpsuzlyk maglumaty

Bu önümi diňe onuň niýetlenilýän maksady üçin ulanyň. Önümi we onuň batareýalaryny hem-de esbaplaryny ulanmazdan ozal, şu möhüm maglumaty üns bilen okaň hem-de geljekde gollanmak üçin ýygnaý goýuň. Nädogry ulanmak howplara ýa-da agyr şikeslere eltip bilýär.

Duýduryşlar

- Zarýad berijini, syýahat çeholyny we ultramelewşe zyýansyzlandyryjyny suwdan uzakda saklaň.
- Arassalanyňyzdan soň zarýad berijini, syýahat çeholyny we ultramelewşe zyýansyzlandyryjyny rozetka dakmazdan oň olaryň doly gurandygyna göz ýetiriň.
- Enjamy çagalar, şeýle hem enjamy howpsuz görnüşde ulanmak boýunça gözükdirijiler berlen ýa-da howpsuz ulanmak boýunça gözegçilik astyndaky we degişli howplary özlerine mälüm edilen ýagdaýynda fiziki, duýgurlyk ýa-da zehin ukyplary pes ýa-da tejribesi we bilimi bolmadyk şahslar hem ulanyp biler. Çagalar gözegçilik astynda däl wagty enjamda arassaçlyk we ulanyjy tarapyndan geçirilmäge degişli abatlaýyş işlerini geçirmeli däl.
- Çagalar enjam bilen oýnamaly däl.
- Diňe hakyky Philips esbaplaryny ýa-da sarp ediş materiallaryny ulanyň. Eger berlen bolsa, diňe original USB kabelini we USB tok üpjünçilik bloguny ulanyň.

- Bu enjamda ulanyjynyň tehniki hyzmat edip biljek şaýlary ýokdur. Eger enjama zeper ýetse, ony ulanmagy bes ediň we ýurduňyzdaky (ser. "Kepillik we goldaw") Müşderi goldawy merkezine ýüz tutuň.
- USB kabele ýa-da USB tok üpjünçilik enjamyna zeper ýeten bolsa, ony ulanmagy bes ediň.
- Zaryad berijini, syňahat çeholyny we/ýa-da ultramelewşe zyýansyzlandyryjyny açyk howada ýa-da gyzdyrylan tekizlikleriň ýakynynda ulanmaň.
- Önümiň hiç bir bölegini gap-gaç ýuwujyda arassalamaň.
- Bu enjam diňe dişleri, diş etini we dili arassalamak üçin dizaýn edilendir.
- Ultramelewşe zyýansyzlandyryjyny elmydama çagalaryň eli ýetmejek ýerde saklaň.
- Ultramelewşe zyýansyzlandyryjy açyk wagty ultramelewşe diody / çyrasy ýanýan bolsa, ultramelewşe zyýansyzlandyryjyny ulanmagy bes ediň. Ultramelewşe çyra adamyň gözüne we tenine zyýanly bolup bilýär.
- Dezinfektory diňe gorag ekran bilen ulanyň.
- Ultramelewşe dezinfektoryň ultramelewşe çyrasyna gyzgyn wagty degmäň.
- Gyllary mynjyran ýa-da eplenen çotga nasadkasyny ulanmagy bes ediň. Nasadkany her 3 aýdan ýa-da könelme alamatlary ýüze çyksa, ondan hem ir çalşyryň.
- Düzüminde efir ýaglary ýa-da kokos ýagy bar bolan önümler bilen gönümel galtaşdyрмаň. Galtaşma gyllaryň gopmagyna eltip biler.
- Ulanmagyň maksimum beýikligi 4500 metrdir.

LUKMANÇYLYK DUÝDURYŞLARY

- Eger ulanyşdan soň çendenaşa ganama ýüze çyksa, ganama ulanyşdan 1 hepde geçensoň ýüze çykмага dowam etse ýa-da bimazalyk ýa-da agyry duýsaňyz, enjamy ulanmagy bes ediň we stomatolog/lukman bilen maslahatlaşyň.
- Eger öňki 2 aýda agyz ýa-da diş eti operasiýasyny geçiren bolsaňyz, bu enjamy ulanmazdan öň stomatologyňyz bilen maslahatlaşyň.

- Eger size kardiostimulýator ýa-da başga bir implant enjam goýlan bolsa, ulanmazdan öň lukmanyňyza ýa-da implant enjamyň öndürijisine ýüz tutuň.
- Eger lukmançylyk taýdan şübhelenseňiz, bu enjamy ulanmazdan öz lukmanyňyz bilen maslahatlaşyň.
- Bu önüm şahsy ideg enjamy bolup, stomatologik klinikada ýa-da edarada birnäçe näsagda ulanmak üçin niýetlenilmeyär.

Batareýa howpsuzlyk görkezmeleri

- Bu enjamda diňe professional işgärler tarapyndan aýrylmaly batareýalar bar.
- Bu önümi diňe onuň niýetlenilýän maksady üçin ulanyň. Önümi we onuň batareýalaryny hem-de esbaplaryny ulanmazdan ozal, şu maglumaty üns bilen okaň hem-de geljekde gollanmak üçin ýygnap goýuň. Nädogry ulanmak howplara ýa-da agyr şikeslere eltip bilýär. Enjam bilen üpjün edilýän esbaplar dürli önümlerde dürli bolup biler.
- Diňe hakyky Philips esbaplaryny we sarp ediş materiallaryny ulanyň. Diňe aýryp bolýan tok üpjünçilik enjamy TCBxxxx ulanyň (giriş ululyklary: 100 - 240V~; 50/60Hz; 1,5W), HX6100 (giriş ululyklary: 100 - 240V~; 50/60Hz; 1,4W), HX6110 (giriş ululyklary: 100 - 240V~; 50/60Hz; 1,5W), HX6160 (giriş ululyklary: 100-240V~; 50/60Hz; 6W), WAAxxxx (giriş parametrleri: 100-240 V~; 50/60 Hz; 3,5 W).
- Önümi we batareýleri otdan uzakda saklaň we olary günň göni düşýän şöhlesine ýa-da ýokary temperaturalara sezewar etmäň.
- Eger önüm adatdan daşary gyzsa ýa-da ys çykarsa, onuň reňki üýtgeşe ýa-da zaryad almagy üçin adatdakysyndan köp wagt gerek bolsa, onda önümi ulanmagy we oňa zaryad bermegi bes ediň we Philips-e ýüz tutuň.
- Önümleri we olaryň batareýlerini mikrotolkunly ojaklaryň ýa-da induksiýaly ojaklaryň içine salmaň.

- Batareýleriň gyzmagynyň ýa-da zäherli ýa-da howply maddalary çykarmagynyň öňüni almak üçin önümi ýa-da batareýleri açmaň, olarda üýtgeşme etmäň, olary deşmäň ýa-da olara zeper ýetirmäň. Batareýlerde gysga utgaşma etmäň, olara aşa zarýad bermäň ýa-da ters tarapdan zarýad bermäň.
- Bu enjamda çalşyryp bolmaýan batareýalar bardyr. Batareýanyň hyzmat möhleti gutaranda, enjamy talabalaýyk görnüşde zyňmak gerek, gaýtadan işlemek baradaky bölüme serediň.
- Batareýlere zeper ýeten bolsa ýa-da olardan suwuklyk syzyp çykýan bolsa, onuň derä ýa-da gözlere galtaşmagyndan gaça duruň. Şeýle ýagdaý bolup geçse, dessine suw bilen oňat edip ýuwuň we lukmançylyk kömegini alyň.
- Batareýleri elläniňizde elleriňiziň, önümiň we batareýleriň gurdygyna göz ýetiriň.
- Önüme 0 °C bilen 40 °C temperatura aralygynda zarýad beriň we şol aralykda ulanyň.
- Batareýalar aýrylanyndan soň olarda tötänleýin gysga utgaşmanyň emele gelmeginiň öňüni almak üçin batareýanyň klemmalarynyň metal zada (mysal üçin, teňňeler, saç tokalary, ýüzükler) galtaşmagyna ýol bermäň. Batareýalaryň daşyna alýumin folga oramaň. Batareýleri zibile zyňmazdan ozal olaryň klemmalaryna ýelmeşýän plýonka ýelmäň ýa-da batareýleri plastik haltajyga salyň.
- Bu enjamda zarýad berip bolýan litiý-ion batareýjik bar. TÄZEDEN DIKELDIŞE BERILMELI ÝA-DA TALABALAÝYK ZYŇYLMALY.

Saklamagyň we daşamagyň şertleri

Temperatura -10 °C bilen 60 °C.

Elektromagnit meýdanlary (EMF)

Şu Philips enjam elektromagnit meýdançalara sezewar bolunmagyna dahylyly hereket edýän ähli standartlara we düzgünnamalara gabat gelýär.

Radio enjam direktiwasy

Şunlukda, Philips radioenjam görnüşi (Bluetooth, NFC) bilen enjamlaşdyrylan elektrikli diş çotgalarynyň

Direktiwa 2014/53/EU bilen ylaşyklydygyny yglan edýär.

- Değişli önümlerdäki Bluetooth radioýygylyk interfeýsi 2,4 GHz ýygylykda işleýär.
- Bluetooth enjamyňň maksimal çykyş kuwwatlygy 3 dBm.
- Değişli önümlerdäki NFC radioýygylyk interfeýsi 13,56 MHz ýygylykda işleýär.
- Enjamyň geçirýän maksimal RÝ kuwwatlygy 30,16 dBm.

ÝB-niň laýyklyk deklarasiýasynyň doly teksti şu aşakdaky internet salgysynda elýeterlidir:

www.philips.com/support

Bellik: Dürli modelleriň aýratynlyklary dürlüçe bolup bilýär. Käbir modeller Bluetooth ýa-da NFC bilen enjamlaşdyrylmadyk bolup biler.

Dakylýan tok beriş blogy: "xxxxx" ulanylmak üçin tassyklanylýan zarýadnikleriň model belgisini görkezýär. (TCBxxxx, HX6100, HX6110, HX6160 ýa-da WAAxxxx)

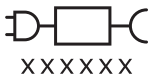

Bu nyşan enjamy ulanmazdan ozal ulanyş gözükdirijilerini okaň diýmegi aňladýar.

Niýetlenilýän ulanyş

ProtectiveClean elektrikli diş çotgalary dişiň çüýremegini azaltmak we agyz saglygyny saklamak maksady bilen, dişlerdäki dasy hem-de iýmit galyndylaryny aýyrmaklyga niýetlenilýär. ProtectiveClean elektrikli diş çotgalary şahsy maksat bilen ulanmaklyga niýetlenilýär. Çagalaryň ulanmagy ulularyň gözegçiligi astynda bolmalydyr.

Philips Sonicare enjamyňyz (Şek. 1.)

1 Tutawaç

- 2 Aç/öçür düwmesi
- 3 Tertip düwmesi
- 4 Tertip görkezijisi
- 5 Nasadkany çalşyrmagy ýatladyş
- 6 Batareýa görkezijisi

Esbaplar:

- 7 Nasadka gapajygy
- 8 Akylyly nasadka(lar)
- 9 Zarýad beriş bazasy
- 10 Syýahat çeholy
- 11 Ultramelewşe dezinfektor we zarýadnik

Bellik: Esbaplar satyn alnan modele görä dürlüçe bolup biler.

Ulanmaga başlamak

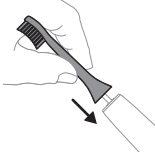

- 1 Gyllar tutawajyň oň tarapy bilen bir ugra seredip durar ýaly edip, nasadkany deňläň.



- 2 Nasadkany metal walyň üstüne ol aňryk baryp direýänçä dözümlü basyň.

Bellik: Nasadka bilen tutawajyň arasynda çalaja boşluk görmek adaty ýagdaýdyr.

Philips Sonicare diş çotgaňzy ulanmak

Eger Sonicare diş çotgaňzy birinji gezek ulanýan bolsaňyz, elektriksiz diş çotgasyny ulanýan wagtyňyzdakydan has köp titreme duýsaňyz, ol adaty ýagdaýdyr. Ilkinji gezek ulanýanlaryň gaty basyp ulanmagy adaty ýagdaýdyr. Diňe çalaja basyş edip we diş çotgasynyň özüniň çotgalamagyna ýol beriň. Inň gowy tejribe üçin, aşakdaky diş çotgalama görkezmelerini berjaý edip. Täze Sonicare elektrikli diş çotgaňzy geçmäge kömek etmek üçin, onda EasyStart aýratynlygy işleňleşdirilgi gelyär. Bu aýratynlyk Philips Sonicare diş

çotgasy bilen çotgalamaga uýgunlaşmagyňyza kömek etmek üçin, ilkinji 14 çotgalamanyň dowamynda onuň güýjüni çalajadan köpeldýär.

Çotgalama görkezmeleri

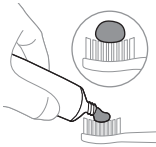

- 1 Gyllary ölläň we üstüne azajyk diş pastasyny çalyň.

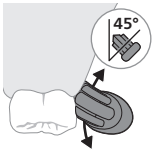

- 2 Diş çotgasynyň gyllaryny dişlere çalaja burç (45 gradus) bilen goýuň we gyllar diş eti çyzygyna ýa-da diş eti çyzygynyň çalaja aşagyna ýeter ýaly edip, dözümlü basyň.

Bellik: Çotganyň ortasyny hemişe dişleriňize degrip saklaň.

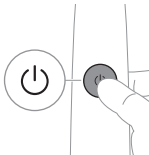

- 3 Philips Sonicare-i işletmek üçin, aç/öçür düwmesini basyň.

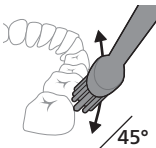

- 4 Gyllary emáý bilen dişleriň üstünde we diş eti çyzygynda saklaň. Gyllar dişleriň arasynda ýeter ýaly edip, çalaja öňe-yza hereket etdirip, dişleriňizi çotgalaň. Bu hereketi çotgalama döwräniň dowamynda dowam ediň.

Bellik: Gyllar çalaja hüžžerip durmalydyr. El bilen ulanylýan diş çotgasynda bolşy ýaly, gazalap çotgalamak maslahat berilmeýär.

Bellik: Gaty köp basyş etseňiz, size duýduryş bermek üçin, tutawajyň titremesi üýtgär we nasadkany çalşyrmagy ýatladyş çyrasy sary reňkde ýanyp söner.

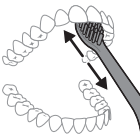

- 5 Öňdäki dişleriň iç yüzlerini arassalamak üçin, çotganyň tutawajyny ýarym ýokaryk egiň we her dişe birnäçe dik örtüşýän çotgalama urgusyny ediň.
- 6 Çotgalamagyň bir döwresini gutaranyňyzdan soň, dişleriň çeyneýän we tegmil emele gelyän ýerlerini çotgalamak üçin goşmaça wagt sarp edip bilersiňiz. Eger isleseňiz, diş çotgasyny işledip ýa-da öçürip, diliňizi hem çotgalap bilersiňiz.

Bellik: Philips Sonicare diş çotgaňyzy ortodontik skobalarda (nasadka skobada ulanylanda çalt könelýär) we diş dikeldişlerinde (plombalar, täçler, winirler) ulanmak howpsuzdyr.

QuadPacer

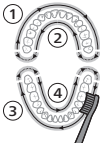





Tutus agyzda gyra deň çotgalamak üçin, QuadPacer aýratynlygy arkaly agyz boşlugyňyzy 4 bölege bölüň. QuadPacer çotgalama wagtyňyzy 4 sany deň bölege bölýär we indiki zolaga geçmeli wagtyňyzy görkezýär. Ol bölekler titremede sähelçe säginmek arkaly görkezilýär. Diş çotgasy çotgalama seansyňyň ahyrynda awtomatik durýar.

Bellik: White+ ýa-da Gum Care tertiplerini ulanýan wagtyňyz, goşmaça wagt goşulmagy mümkin.

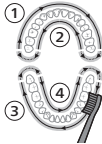
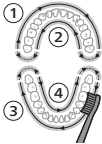
Tertipler

Elektrikli diş çotgaňyz 3 sany tertip bilen enjamlaşdyrylandyr: Clean, White we Gum Care (diňe belli bir modellerde). Tertipleri üýtgetmek üçin, diş çotgasy öçük wagty, tertip düwmesini basyň.

	Clean	White	Gum Care
Ýeňillik	Her gün çendenaşa arassalamak üçin	Üst tegmiller aýyrýar	Diş etlerini emay bilen massaž edýär
Jemi çotgalama wagty	2 minut	2 minut we 30 sekunt	3 minut
Çotgalayyş usuly	Her segmenti 30 sekunt çotgalaň.	Her segmenti 30 sekunt çotgalaň	Her segmenti 30 sekunt çotgalaň
		 <p>soňra 5-nji we 6-nji bölekleriň her birini 15 sekunt çotgalap, öňdäki dişleri ýagtyldyň we lowurdadyň.</p> 	 <p>soňra 5, 6, 7 we 8-nji bölekleriň her birini 15 sekunt çotgalap, diş etleriňizi emay bilen stimuilirläň we massaž ediň.</p> 

BrushSync tehnologiýasy



BrushSync tehnologiýasy nasadkanyň mikroçip ulanyan tutawaç bilen aragatnaşyk etmegine mümkinçilik berýär. Nasadkanyň aşagyndaky  simwoly onuň şu tehnologiýa bilen enjamlaşdyrylandygyny görkezýär.

BrushSync tehnologiýasy şu mümkinçiligi berýär:

- Nasadkany çalşyrmagy ýatladyş

Philips Sonicare size BrushSync tehnologiýasy bar bolan köp dürli akylyly nasadkalary hödürleýär. Diş çotgasy nasadkalarynyň doly assortimentine göz gezdirmek we özüňize iň laýyk nasadkany tapmak üçin, goşmaça

maglumat alar ýaly www.philips.com/toothbrush-heads salgysyna gidiň.

Aýratynlyklar

- Basyş sensory seslenmesi
- QuadPacer
- Nasadkany çalşyrmagy ýatladyş
- EasyStart
- SmarTimer

Basys sensory seslenmesi

Sonicare diş çotgaňyz diş etleriňizi we dişleriňizi zeperden goramak üçin, çotgalaýan wagtyňyz ulanýan basysyňyza ölçäýär.

Eger artykmaç basys etseňiz, tutawaç tä basysy azaldýançaňyz öz titremesini üýtgedýär we nasadkany çalşyrmagy ýatladyş şekiljigi sary reňkde ýanyp sönýär.

Bellik: Önümiňizde Basys sensory işjeňleşdirilen görnüşde gelýär. Bu aýratynlygy deaktiwirmek üçin (ser. "Aýratynlyklary işjeňleşdirmek ýa-da deaktiwirmek").

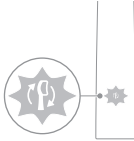

QuadPacer

QuadPacer agyz boşlugyňyza 4 bölege bölmek arkaly tutuş agyzda gyra deň çotgalamaga kömek edýän aralyk taýmeri bolup durýar.

Nasadkany çalşyrmagy ýatladyş

Philips Sonicare-iňiz nasadkanyň könelmegini yzarlaýan BrushSync tehnologiýasy bilen üpjün edilendir.

Bellik: Bu aýratynlyk diňe BrushSync tehnologiýasy bar bolan Philips Sonicare akyllý nasadkalarynda işleýär.

- 1 Taze akyllý nasadkany birinji gezek dakanyňyzda, tutawaç sizde BrushSync tehnologiýaly Philips nasadkasynyň bardygyny tanaýar we nasadkanyň könelmegini yzarlamaga başlaýar.

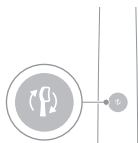

- 2 Wagtyň geçmegi bilen, ulanyňan basyşyňyz we nasadkany ulanan jemi wagtyňyz esasynda, tutawaç nasadkany çalşyrmagyň amatly wagtyny kesgitlemek üçin, onuň könelmegini yzarlaýar. Bu aýratynlyk dişleriňize iň gowy arassalamagy we idegi üpjün etmekligi kepillendirýär.
- 3 Nasadkany çalşyrmagy ýatladyş çyrasý sary reňkde ýananda, nasadkany çalşyrmagyňyz gerek.

Ähli akylyly nasadkalar nasadkany çalşyrmagy ýatladyş aýratynlygy işjeňleşdirilgi görnüşde gelýär. Nasadkany çalşyrmagy ýatladyşy deaktiwirmek üçin, “Aýratynlyklary işjeňleşdirmek ýa-da deaktiwirmek” bölümüne serediň.

EasyStart

Bu Philips Sonicare modelinde EasyStart aýratynlygy işjeňleşen görnüşde gelýär. EasyStart aýratynlygy Philips Sonicare bilen çotgalamaga öwrenişmegiňize kömek etmek üçin, ilkinji 14 çotgalamanyň dowamynda onuň güýjüni çalajadan köpeldýär.

Jogapkärçilikden ýüz öwürmek

Philips Sonicare diş çotgasy kliniki barlaglarda ulanylanda, ol tutawaja doly zarýad berlen we EasyStart aýratynlygy deaktiwirlenen görnüşde ýokary ýygjamlykda, Clean tertibinde ulanylmalydyr.

EasyStart-y deaktiwirmek üçin (ser. “Aýratynlyklary işjeňleşdirmek ýa-da deaktiwirmek”).

SmarTimer

SmarTimer çotgalama döwresiniň ahyrynda diş çotgasyňy awtomatik öçürmek arkaly, çotgalama döwräňiziň tamam bolandygyny görkezýär. Diş lukmanlary günde iki gezek azyndan 2 minutlap çotgalamagy maslahat berýär.

Bellik: Eger çotgalama döwresini başladanyňyzdan soň, aç/öçür düwmesini bassaňyz, diş çotgasy säginýär. 30 sekuntlyk säginmeden soň, SmarTimer nol edilýär.

Aýratynlyklary işjeňleşdirmek ýa-da deaktiwirmek

Diş çotgaňyzyň şu aşakdaky aýratynlyklaryny işjeňleşdirip ýa-da deaktiwirläp bilersiňiz:

- EasyStart
- Nasadkany çalşyrmagy ýatladyş
- Basyş sensory seslenmesi

Bellik: Nasadkany çalşyrmagy ýatladyşy diňe akylly nasadka tutawaja dakylgy wagty işjeňleşdirip ýa-da deaktiwirläp bilersiňiz.

Ädim 1: Tutawajy toga dakylgy zarýad beriş podstawkasynyň üstüne yerleşdiriň.

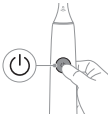

Ädim 2: Aç/öçür düwmesini şunça wagt basyp saklaň:

EasyStart	Nasadkany çalşyrmagy ýatladyş	Basyş sensory seslenmesi
3 sekunda çenli	5 sekunda çenli	7 sekunda çenli
↓	↓	↓

Ädim 3: Şuny eşideniňizde, aç/öçür düwmesini goýberniň:

1 bipleme	1 bipleme we soňra 2 bipleme	1 bipleme, 2 bipleme we soňra 3 bipleme
↓	↓	↓



Eger batareýa görkezijisiniň we nasadkany çalşyrmagy ýatladyş çyrasynyň 2 gezek ýaşyl reňkde ýanyp sönenini görseňiz we çaladan gata 3 signal eşitseňiz, onda ol aýratynlyk işjeňleşen bolýar.

ÝA-DA



Eger batareýa görkezijisiniň we nasadkany çalşyrmagy ýatladyş çyrasynyň 1 gezek sary reňkde ýanyp sönenini görseňiz we gatydam çala 3 signal eşitseňiz, onda ol aýratynlyk deaktiwirlenen bolýar.

Ultramelewşe dezinfektor

Bellik: Esbaplar satyn alnan modele görä dürlüçe bolup biler.

Ultramelewşe arassalaýjy bilen çotgaňyzyň uçlaryny her gezek ulanyşdan soň arassalap bilersiňiz.

Eger aşakdaky ýagdaýlarr ýüze çyksa, dezinfektory tokdan sogrup, ulanmagy bes ediň we Müşderi idegine jaň ediň:

- Gapy açyk wagty ultramelewşe çyrasy gýanyp durýar.
- Dezinfektoryň penjiresi döwlen ýa-da ýok.
- Dezinfektor işläp durka tüsse çykarýar ýa-da ýanygyň ys gelýär.

Bellik: Ultramelewşe çyra adamyň gözüne we tenine zyýanly bolup bilýär. Bu enjamy hemişe çagalaryň el ýeterinden uzakda saklamaly.

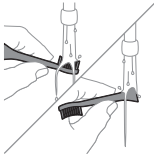

- 1 Çotgalanyňyzdan soň çotganyň ujuny ýuwuň we galan suwy silkip aýryň.

Duýduryş: Nasadka dezinfektorda arassalanyp durka, nasadkanyň gapagyny nasadka dakylgy bolmaly däldir.



- 2 Barmagyňyzy arasalaýjydaky gapak oýugyna ýerleşdiriň we gapagy itip açyň.

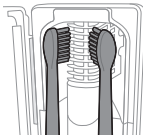

- 3 Çotganyň ujuny arasalaýjydaky 2 sany ösüntgä ýerleşdiriň, çotganyň gyllary ýşyklandyryş çyrasyna seredýän bolmaly.

Bellik: Arassalaýjyda diňe Philips Sonicare geýdirilýän çotgalaryň uçlaryny arassalaň.

Bellik: Philips Sonicare for Kids nasadkalaryny dezinfektorda arassalamaň.

- 4 Arassalaýjynyň ýerlikli güýjenmä eýe we elektrik bar bolan rozetka dakylandygyna göz ýetiriň.

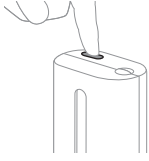

- 5** Gapagy ýapyň we ultramelewşe arassaçylyk döwresini saýlamak üçin açýan/öçürýän düwmäni bir gezek basyň.

Bellik: Diňe haçan-da gapagy talabalaýyk ýapylan bolsa, dezinfektory işledip bilersiňiz.

Bellik: Dezinfektor döwresiniň dowamynda gapagy açsaňyz, dezinfektor işlemegini togtadar.

Bellik: Dezinfektoryň döwresi takmynan 10 minuda çekýär we soňra awtomatik öçýär.

Penjireden cyranyň ýanyp durany görünýän bolsa, arassalaýjynyň işläp durandygyny aňladýar.

Zarýad beriş we batareýa ýagdaýy

Bu Philips Sonicare diş çotgasy azyndan 28 sany çotgalama seansy üçin niýetlenilmek bilen, her seans doly zarýad berlen batareýada 2 minuta çekýär (eger günde iki gezek ulanylsa, 14 gün). Batareýa görkezijisi 2 minutlyk çotgalama seansy gutaranda, diş çotgasyny sägindireniňizde ýa-da ol zarýad alyp durka batareýa ýagdaýyny görkezýär.

Bellik: Ilkinji gezek ulanmazdan öň, batareýa doly zarýad bermek 24 sagada çenli çekip biler, ýöne Philips Sonicare diş çotgasyny doly zarýad almanka-da ulanyp bilersiňiz.

Zarýad alýar

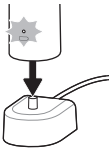

Zarýadnikde ýa-da ultramelewşe dezinfektorda zarýad bermek

- 1** Zarýadnigi ýa-da dezinfektory rozetka dakyň.
- 2** Diş çotgasyny zarýadnige ýa-da dezinfektora ýerleşdiriň.
 - Tutawaç 2 gezek gysga bipleme sesini çykaryp, tutawajyň zarýadnige dogry goýlandygyny tassyklaýar.
 - Batareýa görkezijisiniň ýanyp söňýän cyrasy tutawajyň zarýad alýandygyny görkezýär.
 - Tutawaç zarýadnikde doly zarýad alanda, batareýa görkezijisi 30 sekuntlap ýaşyl reňkde ýanýar we soňra söňýär.

Batareýa ýagdaýy**Batareýa ýagdaýy (tutawaç toga dakylgy zaryadnigiň üstünde dur)**

Tutawaç zaryadnigiň üstünde goýlanda, batareýa görkezijisi batareýa derejesini görkezýär.

Batareýa ýagdaýy	Batareýa görkezijisi
Zaryad alýar	Ýaşyl reňkde ýanyp sönýär
Doly	30 sekuntlap bitewi ýaşyl reňkde ýanýar we soňra sönýär

Batareýa ýagdaýy (tutawaç zaryadnigiň üstünde däl wagty)

Diş çotgasy oýa wagty, tutawajyň aşagyndaky batareýa görkezijisi batareýanyň derejesini görkezýär.

Batareýa ýagdaýy	Batareýa görkezijisi	Ses
Doly	Ýanyp duran ýaşyl	-
Bölekleýin doly	Ýaşyl reňkde ýanyp sönýär	-
Pes	Sary reňkde ýanyp sönýär	Tutawaç çotgalamadan soň 3 bipleme sesini çykarýar
Boş	Sary reňkde ýanyp sönýär	Tutawaç çotgalamadan soň 2 tapgyr 5 bipleme sesini çykarýar

Bellik: Energiýa tygşytlamak üçin, batareýa görkezijisi ulanylmaýan wagty öçer.

Bellik: Batareýanyň zaryady doly çökende, diş çotgasy öçýär. Diş çotgasyny zaryadnige ýerleşdirip, zaryad beriň.

Bellik: Batareýanyň zaryadyny hemişe doly saklamak üçin, diş çotgaňyzy ulanmaýan wagtyňyz zaryadnikde goýuň.

Arassalamak

Diş çotgasynyň tutawajy

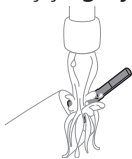

- 1 Nasadkany aýryň we metal wally ýeri ýyly suw bilen ýuwup durlaň. Hiç hili diş pasta galyndysyny goýman aýryň.

Seresap boluň: Metal waldaky rezin dykyzlandyryjyny ýiti zatlar bilen arassalamaň, sebäbi ol zeper ýetirip biler.

- 2 Tutawajyň tutuş ýüzüni çygly mata bilen süpüriň.

Bellik: Artykmaç suwuny aýyrjak bolup, tutawajy rakowina kakmaň.

Nasadka

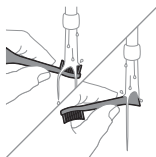

- 1 Her ulanyşdan soň nasadkany we gyllary ýuwup durlaň.
- 2 Azyndan hepdede bir gezek nasadkany tutawaçdan aýryp, nasadkanyň birikmesini ýyly suw bilen ýuwup durlaň. Syýahat gapagyny näçe ýyglykda zerur bolsa ýuwup durlaň.

Zarýadnik

- 1 Zarýadnigi arassalamazdan oň, ony tokdan aýryň.
- 2 Zarýadnigiň ýüzüni çygly mata bilen süpüriň.

Syýahat çeholy

Syýahat çeholynyň içini arassalamak üçin, ýyly suw bilen ýuwup durlaň we çygly mata bilen arassalaň.

Arassalaýjyny işletmek

Duýduruş: Arassalaýjyny suwa çümdürmäň ýa-da ony krandan akýan suwda ýuwmaň.

Duýduruş: Ultramelewşe çyrasy gyzgyn wagty arassalaýjyny arassalamaň.

Amatly netijelilik üçin arassalaýjyňyzy hepdede bir gezek arassalamak maslahat berilýär.

- 1 Arassalaýjyny tokdan aýryň.

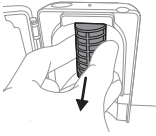

- 2 Damja mejimesini gönümel daşary çekiň. Damja mejimesini ýuwuň we çygly mata bilen arassa edip süpüriň.
- 3 Iç ýüzlerini çygly mata bilen arassalaň.
- 4 Ultramelewşe çyranyň öňündäki gorag ekranyny aýryň.

Ekrany aýrmak üçin ildirgiçleriň ýanyndan kenarlardan tutuň, emaç bilen gysyň we gorag ekranyny çekip çykaryň.

- 5 Ultramelewşe çyrany aýryň.
Çyrany aýrmak üçin ony tutuň we metal gysgyçdan çekip çykaryň.
- 6 Gorag ekranyny we ultramelewşe çyrany çygly mata bilen arassalaň.
- 7 Ultramelewşe çyrany ýerine dakyň.
Çyrany ýerine dakmak üçin çyranyň aşagyny metal gysgyja gabatlaň we çyrany gysgyjyň içine itiň.
- 8 Gorag ekranyny ýerine dakyň.

Ekrany ýerine dakmak üçin ekrandaky ösüntgileri ultramelewşe çyranyň ýanyndaky serpkidiriji tekizlikdäki gädiklere gabatlaň. Ekrany arassalaýjydaky gädiklere gönümel itiň.

- 9 Damja mejimesini ultramelewşe arassalaýjydaky ýerine dakyň.
- 10 Arassalanyňyzdan soň, arassalaýjyny toga dakmazdan öň doly guradyň.

Saklamak

Eger önümi uzak wagtlap ulanmajak bolsaňyz, ony rozetkadan sogrup arassalaň we gönümel gün şöhlesi düşmeýän salkyn, gury ýerde saklaň.

Çalşyrmak

Optimal netijeleri almak üçin, Philips Sonicare nasadkalaryny her 3 aýdan çalşyryp duruň. Diňe Philips Sonicare ätiýaçlyk nasadkalaryny ulanyň.

Model belgisiniň ýerini tapmak

Model belgisi (HX64XX, HX68XX) üçin Philips Sonicare diş çotgasynyň tutawajynyň aşagyna serediň.

Kepillik we goldaw

Maglumat ýa-da goldaw gerek bolsa,
www.philips.com/support salgysyna giriň ýa-da halkara kepillik hatyny okaň.

Kepillik çäklendirmeleri

Kepillige degişli däl zatlar:

- Çotga nasadkalaryny we irrigator nasadkalaryny öz içine alýan agyz nasadkalarynda.
- Ygtyýar berilmedik ätiýaçlyk şaýlaryň ýa-da ygtyýar berilmedik çotga nasadkalarynyň ulanylmagy sebäpli ýüze çykan zeper.
- Nädogry ulanmaklyk, maksadyna laýyk ulanylmazlyk, geleňsizlik, modifikasiýalar ýa-da ygtyýar berilmedik abatlama sebäpli ýüze şykan zeper.
- Adaty könelme, şol sanda jaýryklar, çyzyklar, iýilmeler, reňkiň üýtgemegi ýa-da solmagy.
- Ultramelewşe çyra.

Gaytadan işlemek



- Bu nyşan elektrikli önümleri we bataryýleri adaty hojalyk zibilleri bilen bilelikde zibile zyňmak bolmaýandygyny aňladýar.
- Elektrikli önümleri we bataryýleri aýratynlykda ýygnamak boýunça öz ýurduňyzyň düzgünlerini berjaý ediň.
- Dezinfektoryň ultramelewşe çyrasynda simap bardyr. Hyzmat möhleti gutaransoň, ultramelewşe çyrany adaty hojalyk zibiline taşlamaň. Ony resmi utilizasiýa ýygnaýyş nokadyna tabşyryň.
- Philips önümleriniň düzümindäki REACH maddalary barada maglumaty www.philips.com/REACH salgysynda tapmak bolar

Zarýad berilýän batareýany aýyrmak

Önüm zibile zyňlanynda, içinde ornaşdyrylan zarýad berilýän batareýi hünärmen tarapyndan aýrylmaly. Ornaşdyrylan zarýad berilýän batareýi aýyrmak boýunça gözükdirijileri www.philips.com/support salgysynda tapyp bolýar.

Zarýad berilýän batareýany aýyrmak üçin, size polotense ýa-da mata, çekiç we ýasy (standart) towlaýjy gerek. Aşakda görkezilýän prosedurany ýerine ýetirýärkäňiz, esasy howpsuzlyk çärelerini berjaý ediň.

- 1 Batareýanyň islendik zarýadyny boşatmak üçin, tutawajy zarýadnikden aýryp, diş çotgasyny açyň we ony durýança işlediň. Şu ädimi diş çotgasyny işledip bolmajak derejä çenli gaýtalaň.
- 2 Nasadkany aýryp zyňyň. Bütün tutawajy polotense ýa-da mata bilen ýapyň.

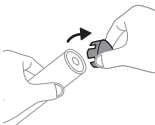
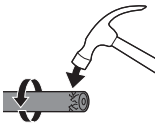
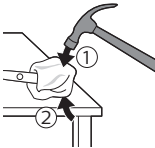

- 3 Tutawajyň ýokarky bölegini bir elde saklap, tutawajyň korpusynyň aşaky ujundan 1,27 sm ýokarsyny uruň. Uçky gapajygy çykarmak üçin, çekiç bilen 4 tarapyndan dözümli uruň.

Bellik: Içerki ilgiçleri döwmek üçin, tutawajyň ujuny birnäçe gezek urmaly bolmagyňyz mümkin.

- 4 Uçky gapajygy diş çotgasynyň tutawajyndan aýryň. Eger uçky gapajyk koprusdan ýeňillik bilen sypmasa, tä uçky gapajyk sypýança ädim 3-i gaýtalaň.

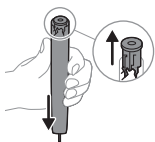

- 5 Tutawajy başaşak saklap, waly gaty üste basyň. Eger içerki komponentler koprusdan ýeňillik bilen sypmasa, tä içerki komponentler sypýança ädim 3-i gaýtalaň.

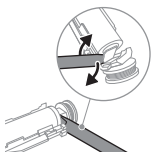

- 6 Batareýa bilen içerki komponentleriň aşagyndaky gara çarçuwanyň arasyna towlaýjyny sokuň. Soňra batareýany towlaýjy arkaly galdyryp, gara çarçuwanyň aşagyny döwň.

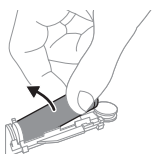

- 7 Towlaýjyny batareýanyň aşagy bilen gara çarçuwanyň arasyna sokup, batareýany ýaşyl çap edilgi plata birikdirýän metal berkidijini döwň. Ol batareýany çarçuwanyň aşagy ujundan sypdyrar.

- 8 Batareýany tutup, içerki komponentlerden çekip aýryň we ikinji metal batareýa berkidijisini döwň.

Seresap boluň: Barmaklaryňyza şikes ýetmez ýaly, batareýa berkidijileriniň ýiti gyalaryndan häzir boluň.



- 9 Batareýada galan zarýad bilen gysga utgaşma bolmaz ýaly, batareýanyň kontaktlaryny lenta bilen ýapyň. Zarýad berilýän batareýa indi utilizasiýa berilmäge, önümiň galan bölekleri bolsa, talabalaýyk zyňylmaklyga taýýardyr.

Bellik: Hyzmat ömri guataransoň, enjamy adaty hojalyk zibiline taşlamaň-da, resmi utilizasiýa ýygnaýyş nokadyna tabşyryň. Şeýle etmek bilen, daşky gurşawy gorap saklamaga kömek edýärsiňiz.

Εισαγωγή

Καλώς ορίσατε στην οικογένεια της Philips Sonicare! Αυτή η οδοντόβουρτσα σας προσφέρει εξαιρετική αφαίρεση πλάκας, λευκότερα δόντια και πιο υγιή ούλα. Χάρη στον συνδυασμό της τεχνολογίας απαλών δονήσεων και των εργαστηριακά ανεπτυγμένων και αποδεδειγμένα αποτελεσματικών χαρακτηριστικών, μπορείτε να είστε σίγουροι ότι θα έχετε πάντοτε καθαρά δόντια.

Για περισσότερη υποστήριξη και για τη δήλωση του προϊόντος επισκεφτείτε τη διεύθυνση:

www.philips.com/support

Σημαντικές πληροφορίες για την ασφάλεια

Να χρησιμοποιείτε το προϊόν μόνο για τον σκοπό που προορίζεται. Διαβάστε αυτές τις σημαντικές πληροφορίες προσεκτικά πριν χρησιμοποιήσετε το προϊόν, τις μπαταρίες και τα παρελκόμενά του και φυλάξτε τις για μελλοντική αναφορά. Η κακή χρήση μπορεί να οδηγήσει σε κινδύνους ή σε σοβαρό τραυματισμό.

Προειδοποιήσεις

- Κρατήστε τον φορτιστή, τη θήκη ταξιδιού και τον απολυμαντή UV μακριά από το νερό.
- Μετά τον καθαρισμό, να βεβαιώνετε ότι ο φορτιστής, η θήκη ταξιδιού και ο απολυμαντής UV είναι εντελώς στεγνά προτού τα συνδέσετε στην πρίζα.
- Αυτή η συσκευή μπορεί να χρησιμοποιηθεί από παιδιά και άτομα με περιορισμένες σωματικές, αισθητήριες ή διανοητικές ικανότητες ή από άτομα χωρίς εμπειρία και γνώση, με την προϋπόθεση ότι χρησιμοποιούν υπό επίτηρηση ή ότι έχουν λάβει οδηγίες σχετικά με την ασφαλή της χρήση και κατανοούν τους ενεχόμενους κινδύνους. Ο καθαρισμός και η συντήρηση από το χρήστη δεν θα πρέπει να πραγματοποιούνται από παιδιά που δεν εποπτεύονται.
- Τα παιδιά δεν πρέπει να παίζουν με τη συσκευή.

- Χρησιμοποιείτε μόνο γνήσια αξεσουάρ ή αναλώσιμα της Philips. Εάν παρέχεται, να χρησιμοποιείτε μόνο το αρχικό καλώδιο USB και το τροφοδοτικό USB.
- Αυτή η συσκευή δεν περιλαμβάνει εξαρτήματα που μπορούν να επισκευαστούν από το χρήστη. Αν η συσκευή υποστεί βλάβη, διακόψτε τη χρήση της και επικοινωνήστε με το Κέντρο εξυπηρέτησης καταναλωτών στη χώρα (βλέπε «Εγγύηση και υποστήριξη») σας.
- Εάν το καλώδιο USB ή το τροφοδοτικό USB έχουν υποστεί φθορά, σταματήστε να τα χρησιμοποιείτε.
- Μην χρησιμοποιήσετε τον φορτιστή, τη θήκη ταξιδιού ή/και τον απολυμαντή UV σε εξωτερικούς χώρους ή κοντά σε θερμαινόμενες επιφάνειες.
- Μην πλένετε κανένα τμήμα του προϊόντος σε πλυντήριο πιάτων.
- Η συσκευή αυτή έχει σχεδιαστεί αποκλειστικά για τον καθαρισμό δοντιών, ούλων και γλώσσας.
- Διατηρείτε πάντοτε τον απολυμαντή UV μακριά από παιδιά.
- Αν ο λαμπτήρας/LED UV παραμένει αναμμένος όταν ο απολυμαντής UV είναι ανοικτός, διακόψτε τη χρήση του απολυμαντή UV. Η υπερϊώδης ακτινοβολία ενδέχεται να είναι επιβλαβής για το ανθρώπινο μάτι και το δέρμα.
- Να χρησιμοποιείτε τον απολυμαντή μόνο με το προστατευτικό κάλυμμα στη θέση του.
- Μην αγγίζετε τον λαμπτήρα UV του απολυμαντή UV, όταν είναι ζεστός.
- Σταματήστε να χρησιμοποιείτε την κεφαλή βουρτσίσματος, αν οι τρίχες της καταστραφούν ή λυγίσουν. Να αντικαθιστάτε την κεφαλή βουρτσίσματος κάθε 3 μήνες ή και νωρίτερα, αν εμφανιστούν σημάδια φθοράς.
- Αποφεύγετε την άμεση επαφή με προϊόντα που περιέχουν αιθέρια έλαια ή έλαιο καρύδας. Αυτό μπορεί να έχει ως αποτέλεσμα να αποκολληθούν τρίχες.
- Το μέγιστο υψόμετρο χρήσης είναι 4500 μέτρα.

ΙΑΤΡΙΚΕΣ ΠΡΟΕΙΔΟΠΟΙΗΣΕΙΣ

- Σταματήστε να χρησιμοποιείτε τη συσκευή και συμβουλευτείτε τον οδοντίατρο/γιατρό σας εάν εμφανιστεί υπερβολική αιμορραγία μετά τη χρήση, εάν η αιμορραγία εξακολουθεί να εμφανίζεται μετά από 1 εβδομάδα χρήσης ή εάν αισθανθείτε δυσφορία ή πόνο.
- Εάν χειρουργηθήκατε στο στόμα ή στα ούλα μέσα στους 2 προηγούμενους μήνες, συμβουλευτείτε τον οδοντίατρό σας πριν χρησιμοποιήσετε αυτήν τη συσκευή.
- Αν φέρετε βηματοδότη ή οποιαδήποτε άλλη εμφυτευμένη συσκευή, επικοινωνήστε με τον γιατρό σας ή τον κατασκευαστή της εμφυτευμένης συσκευής πριν από τη χρήση.
- Εάν αντιμετωπίζετε προβλήματα υγείας, συμβουλευτείτε το γιατρό σας πριν χρησιμοποιήσετε αυτήν τη συσκευή.
- Αυτή η συσκευή είναι συσκευή προσωπικής φροντίδας και δεν προορίζεται για χρήση σε πολλαπλούς ασθενείς σε οδοντιατρεία ή ιατρικά κέντρα.

Οδηγίες ασφαλείας μπαταρίας

- Αυτή η συσκευή περιλαμβάνει μπαταρίες που πρέπει να αφαιρούνται μόνο από εξειδικευμένα άτομα.
- Να χρησιμοποιείτε το προϊόν μόνο για τον σκοπό που προορίζεται. Διαβάστε αυτές τις πληροφορίες προσεκτικά πριν χρησιμοποιήσετε το προϊόν, τις μπαταρίες και τα αξεσουάρ του και φυλάξτε τες για μελλοντική χρήση. Η κακή χρήση μπορεί να οδηγήσει σε κινδύνους ή σε σοβαρό τραυματισμό. Τα παρεχόμενα παρελκόμενα μπορεί να διαφέρουν για διαφορετικά προϊόντα.

- Χρησιμοποιείτε μόνο γνήσια αξεσουάρ και αναλώσιμα της Philips. Χρησιμοποιείτε μόνο αποσπώμενη μονάδα τροφοδοσίας TCBxxxx (ονομαστικές τιμές εισόδου: 100 - 240V~, 50/60Hz, 1,5W), HX6100 (ονομαστικές τιμές εισόδου: 100 - 240V~, 50/60Hz, 1,4W), HX6110 (ονομαστικές τιμές εισόδου: 100 - 240V~, 50/60Hz, 1,5W), HX6160 (ονομαστικές τιμές εισόδου: 100 - 240V~, 50/60Hz, 6W), WAAxxxx (ονομαστικές τιμές εισόδου: 100 - 240V~, 50/60Hz, 3,5W).
- Διατηρήστε το προϊόν και τις μπαταρίες μακριά από τη φωτιά και μην τα αφήνετε εκτεθειμένα στο άμεσο ηλιακό φως ή σε υψηλές θερμοκρασίες.
- Εάν το προϊόν υπερθερμαίνεται ασυνήθιστα ή αναδίδει οσμή, αλλάζει χρώμα ή εάν η φόρτιση διαρκεί περισσότερο από το συνηθισμένο, σταματήστε τη χρήση και τη φόρτιση του προϊόντος και επικοινωνήστε με τη Philips.
- Μην τοποθετείτε τα προϊόντα και τις μπαταρίες τους σε φούρνους μικροκυμάτων ή σε επαγωγικού τύπου φούρνους.
- Μην ανοίγετε, μην κάνετε μετατροπές, μην τρυπάτε, μην προκαλείτε ζημιές ή αποσυναρμολογείτε το προϊόν ή την μπαταρία για να αποτρέψετε οι μπαταρίες να ζεσταθούν ή να εκλύσουν τοξικές ή επικίνδυνες ουσίες. Μην βραχυκυκλώνετε, υπερφορτώνετε ή αλλάζετε την πολικότητα των μπαταριών.
- Αυτή η συσκευή περιλαμβάνει μπαταρίες που δεν είναι δυνατή η αντικατάστασή τους. Όταν η μπαταρία φτάσει στο τέλος ζωής της, η συσκευή πρέπει να απορρίπτεται σωστά, ανατρέξτε στην ενότητα για την ανακύκλωση.
- Εάν οι μπαταρίες έχουν πάθει βλάβη ή παρουσιάζουν διαρροή, αποφύγετε την επαφή με το δέρμα ή τα μάτια. Εάν συμβεί κάτι τέτοιο, ξεπλύνετε αμέσως με νερό και ζητήστε ιατρική βοήθεια.
- Κατά το χειρισμό μπαταριών, βεβαιωθείτε ότι τα χέρια σας, το προϊόν και οι μπαταρίες είναι στεγνά.
- Φορτίζετε και χρησιμοποιείτε το προϊόν σε θερμοκρασία μεταξύ 0 °C και 40 °C.

- Για να αποφύγετε το τυχαίο βραχυκύκλωμα των μπαταριών μετά την αφαίρεση, μην αφήνετε τους ακροδέκτες της μπαταρίας να έρχονται σε επαφή με μεταλλικά αντικείμενα (π.χ. κέρματα, τοιμπίδακια, δακτυλίδια). Μην τυλίγετε τις μπαταρίες σε αλουμινόχαρτο. Τυλίξτε τους ακροδέκτες των μπαταριών με ταινία ή τοποθετήστε τις μπαταρίες σε πλαστική σακούλα πριν τις απορρίψετε.
- Αυτή η συσκευή περιλαμβάνει μια επαναφορτιζόμενη μπαταρία ιόντων λιθίου. ΠΡΕΠΕΙ ΝΑ ΑΝΑΚΥΚΛΩΝΕΤΑΙ Η ΝΑ ΑΠΟΡΡΙΠΤΕΤΑΙ ΚΑΤΑΛΛΗΛΑ.

Συνθήκες αποθήκευσης και μεταφοράς

Θερμοκρασία -10 °C έως 60 °C.

Ηλεκτρομαγνητικά πεδία (EMF)

Αυτή η συσκευή Philips συμμορφώνεται με όλα τα ισχύοντα πρότυπα και τους κανονισμούς σχετικά με την έκθεση σε ηλεκτρομαγνητικά πεδία.

Οδηγία σχετικά με το ραδιοεξοπλισμό

Με το παρόν, η Philips δηλώνει ότι οι ηλεκτρικές οδοντόβουρτσες με ραδιοεξοπλισμό (Bluetooth, NFC) συμμορφώνονται με την οδηγία 2014/53/ΕΕ.

- Η διεπαφή ραδιοσυχνότητας Bluetooth στα ισχύοντα προϊόντα λειτουργεί στα 2,4 GHz.
- Η μέγιστη ισχύς εξόδου που εκπέμπεται από τη συσκευή Bluetooth είναι 3 dBm.
- Η διεπαφή ραδιοσυχνότητας NFC στα ισχύοντα προϊόντα λειτουργεί στα 13,56 MHz.
- Η μέγιστη ισχύς RF που εκπέμπεται από τη συσκευή είναι +30,16dBm.

Το πλήρες κείμενο της δήλωσης συμμόρφωσης ΕΕ είναι διαθέσιμο στην εξής διαδικτυακή διεύθυνση:

www.philips.com/support

Σημείωση: Τα χαρακτηριστικά του εκάστοτε μοντέλου ενδέχεται να διαφέρουν. Ορισμένα μοντέλα ενδέχεται να μην είναι εξοπλισμένα με Bluetooth ή NFC.

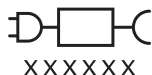

Αποσπώμενο εξάρτημα τροφοδοτικού: Το "xxxxxx" υποδεικνύει τον αριθμό μοντέλου των εγκεκριμένων φορτιστών προς χρήση. (TCBxxxx, HX6100, HX6110, HX6160 ή WAAxxxx)



Το σύμβολο αυτό σημαίνει ότι πρέπει να διαβάσετε τις οδηγίες χρήσης πριν ξεκινήσετε να χρησιμοποιείτε τη συσκευή.

Προβλεπόμενη χρήση

Οι ηλεκτρικές οδοντόβουρτσες ProtectiveClean προορίζονται για την αφαίρεση της πλάκας και υπολειμμάτων τροφών από τα δόντια, για τη μείωση της τερηδόνας και τη βελτίωση της στοματικής υγείας. Οι ηλεκτρικές οδοντόβουρτσες ProtectiveClean προορίζονται για προσωπική χρήση. Η χρήση από παιδιά πρέπει να γίνεται υπό την επίβλεψη ενήλικα.

Η οδοντόβουρτσά σας Philips Sonicare (Εικ. 1).

- 1 Λαβή
 - 2 Κουμπί ενεργοποίησης/απενεργοποίησης
 - 3 Κουμπί λειτουργιών
 - 4 Ένδειξη λειτουργίας
 - 5 Υπενθύμιση αντικατάστασης κεφαλής βουρτσίσματος
 - 6 Ένδειξη μπαταρίας
- Εξαρτήματα:**
- 7 Κάλυμμα κεφαλής βουρτσίσματος
 - 8 Εξυπνη(ες) κεφαλή(ές) βουρτσίσματος
 - 9 Βάση φόρτισης
 - 10 Ταξιδιωτική θήκη
 - 11 Απολυμαντής UV και φορτιστής

Σημείωση: Τα περιεχόμενα εξαρτήματα μπορεί να διαφέρουν ανάλογα με το μοντέλο που έχετε αγοράσει.

Έναρξη



1 Ευθυγραμμίστε την κεφαλή βουρτσίσματος, έτσι ώστε οι τρίχες να είναι στραμμένες προς την ίδια κατεύθυνση με το μπροστινό μέρος της λαβής.

2 Πιέστε σταθερά την κεφαλή βουρτσίσματος πάνω στο μεταλλικό άξονα μέχρι να σταματήσει να υποχωρεί.

Σημείωση: Είναι φυσιολογικό να υπάρχει ένα μικρό κενό ανάμεσα στην κεφαλή της οδοντόβουρτσας και τη λαβή.

Χρήση της οδοντόβουρτσας Philips Sonicare

Εάν χρησιμοποιείτε για πρώτη φορά την οδοντόβουρτσα Sonicare, είναι φυσιολογικό να αισθάνεστε περισσότερους κραδασμούς σε σχέση με τη χρήση μιας κοινής οδοντόβουρτσας. Είναι σύνθηες όσοι χρησιμοποιούν την οδοντόβουρτσα για πρώτη φορά να ασκούν υπερβολική πίεση. Να εφαρμόζετε μόνο ελαφριά πίεση και αφήστε την οδοντόβουρτσα να κάνει όλη τη δουλειά για εσάς. Να τηρείτε τις παρακάτω οδηγίες βουρτσίσματος για τη βέλτιστη εμπειρία. Για να σας βοηθήσουμε να εξοικειωθείτε με τη νέα σας ηλεκτρική οδοντόβουρτσα Sonicare, διατίθεται με τη λειτουργία EasyStart ενεργοποιημένη. Αυτή η λειτουργία αυξάνει σταδιακά την ισχύ κατά τα πρώτα 14 βουρτσίσματα, ώστε να συνηθίσετε το βούρτσισμα με οδοντόβουρτσα Philips Sonicare.

Οδηγίες βουρτσίσματος



1 Βρέξτε τις τρίχες της οδοντόβουρτσας και απλώστε μια μικρή ποσότητα οδοντόκρεμας.

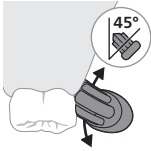

- 2** Τοποθετήστε τις τρίχες της οδοντόβουρτσας στα δόντια ώστε να σχηματίζουν μικρή γωνία (45 μοίρες), πιέζοντας σταθερά μέχρι να φτάσουν στη γραμμή των ούλων ή λίγο κάτω από αυτή.

Σημείωση: Φροντίστε ώστε το κέντρο της οδοντόβουρτσας να είναι σε διαρκή επαφή με τα δόντια.

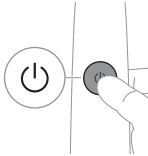

- 3** Πιέστε το κουμπί ενεργοποίησης/απενεργοποίησης, για να ενεργοποιήσετε τη Philips Sonicare.

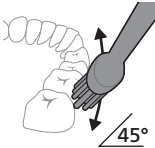

- 4** Να πιέζετε τις τρίχες απαλά πάνω στα δόντια και στη γραμμή των ούλων. Να βουρτσίζετε τα δόντια σας με μικρές κινήσεις εμπρός-πίσω, έτσι ώστε οι τρίχες να φτάνουν ανάμεσα στα δόντια. Συνεχίστε αυτήν την κίνηση καθ' όλη τη διάρκεια του βουρτσίσματος.

Σημείωση: Οι τρίχες θα απλώνουν ελαφρώς προς τα έξω. Δεν συνιστάται να τρίβετε τα δόντια όπως θα κάνατε με μια απλή οδοντόβουρτσα.

Σημείωση: Εάν ασκείτε υπερβολική πίεση, θα σας προειδοποιήσει μια αλλαγή της δόνησης από τη λαβή και το φως ενημέρωσης αντικατάστασης της κεφαλής βουρτσίσματος θα αναβοσβήνει σε πορτοκαλί.

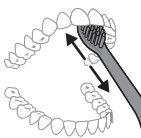

- 5** Για να καθαρίσετε τις εσωτερικές επιφάνειες των μπροστινών δοντιών, γείρετε τη λαβή της οδοντόβουρτσας έτσι ώστε να είναι σε ημικατακόρυφη θέση και βουρτσίστε κάθε δόντι με πολλές κατακόρυφες, επικαλυπτόμενες κινήσεις.
- 6** Αφού ολοκληρώσετε τον κύκλο βουρτσίσματος, μπορείτε να αφιερώσετε πρόσθετο χρόνο στο βούρτσισμα των σημείων μάσησης των δοντιών σας και των σημείων με λεκέδες. Μπορείτε επίσης να βουρτσίσετε τη γλώσσα σας, με την οδοντόβουρτσα ενεργοποιημένη ή απενεργοποιημένη, ανάλογα με τις προτιμήσεις σας.

Σημείωση: Η οδοντόβουρτσα σας Philips Sonicare είναι ασφαλής για χρήση σε σιδεράκια (οι κεφαλές

βουρτσίσματος φθείρονται πιο γρήγορα όταν χρησιμοποιούνται σε σιδεράκια) και οδοντικές αποκαταστάσεις (σφραγίσματα, θήκες, οδοντοστοιχίες) εφόσον είναι σωστά προσκολλημένες και δεν έχουν ξεκολλήσει.

QuadPacer

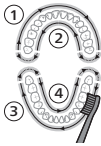





Για να εξασφαλίσετε ομοιόμορφο βούρτσισμα, χωρίστε το στόμα σας σε 4 τμήματα χρησιμοποιώντας τη λειτουργία QuadPacer. Το QuadPacer διαιρεί το χρόνο βουρτσίσματος σε 4 ίσα τμήματα και υποδεικνύει πότε πρέπει να προχωρήσετε στην επόμενη περιοχή. Τα τμήματα υποδεικνύονται με μια σύντομη παύση στη δόνηση. Η οδοντόβουρτσα σταματά αυτόματα στο τέλος του βουρτσίσματος.

Σημείωση: Μπορεί να προστεθεί επιπλέον χρόνος όταν χρησιμοποιείτε τις λειτουργίες White ή Gum Care.

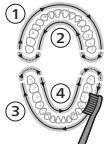
Λειτουργίες

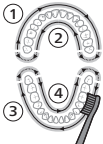
Η ηλεκτρική οδοντόβουρτσά σας είναι εφοδιασμένη με έως 3 λειτουργίες: Clean, White και Gum Care (μόνο για συγκεκριμένα μοντέλα). Για να αλλάξετε λειτουργίες, πατήστε το κουμπί λειτουργίας ενώ η οδοντόβουρτσα είναι απενεργοποιημένη.

	Clean (Καθαρισμός)	White (Λευκό)	Gum Care (Φροντίδα ούλων)
Όφελος	Για εξαιρετικό καθημερινό καθαρισμό	Αφαιρεί επιφανειακές κηλίδες	Κάνει απαλό μασάζ ούλων
Συνολικός χρόνος βουρτσίσματος	2 λεπτά	2 λεπτά και 30 δευτερόλεπτα	3 λεπτά
Τρόπος βουρτσίσματος	Βουρτσίστε κάθε τμήμα για 30 δευτερόλεπτα.	Βουρτσίστε κάθε τμήμα για 30 δευτερόλεπτα	Βουρτσίστε κάθε τμήμα για 30 δευτερόλεπτα
		 στη συνέχεια βουρτσίστε τα τμήματα 5 και 6 για 15 δευτερόλεπτα το καθένα για το γυάλισμα των μπροστινών δοντιών. 	 στη συνέχεια βουρτσίστε τα τμήματα 5, 6, 7 και 8 για 15 δευτερόλεπτα το καθένα για να διεγείρετε απαλά και να κάνετε μασάζ στα ούλα σας. 

Τεχνολογία BrushSync



Χάρη στην τεχνολογία BrushSync, η κεφαλή βουρτσίσματος μπορεί να επικοινωνεί με τη λαβή μέσω ενός μικροτσιπ. Το σύμβολο  στο κάτω μέρος της κεφαλής βουρτσίσματος υποδεικνύει ότι είναι εξοπλισμένη με αυτήν την τεχνολογία.

Η τεχνολογία BrushSync προσφέρει τις εξής δυνατότητες:

- Υπενθύμιση αντικατάστασης κεφαλής βουρτσίσματος

Η Philips Sonicare προσφέρει μια ευρεία γκάμα έξυπνων κεφαλών βουρτσίσματος εφοδιασμένων με τεχνολογία BrushSync. Για να δείτε την πλήρη γκάμα κεφαλών βουρτσίσματος για οδοντόβουρτσες και να βρείτε την ιδανική για εσάς κεφαλή, επισκεφτείτε τη διεύθυνση www.philips.com/toothbrush-heads για περισσότερες πληροφορίες.

Δυνατότητες

- Ενημέρωση αισθητήρα πίεσης
- Quadpacer
- Υπενθύμιση αντικατάστασης κεφαλής βουρτσίσματος
- EasyStart
- SmarTimer

Ενημέρωση αισθητήρα πίεσης

Η οδοντόβουρτσα Sonicare μετρά την πίεση που ασκείτε κατά το βούρτσισμα για την προστασία των ούλων και των δοντιών σας από φθορά.

Εάν εφαρμόσετε υπερβολική πίεση, η λαβή αλλάζει τη δόνηση της και το εικονίδιο υπενθύμισης αντικατάστασης κεφαλής βουρτσίσματος θα αναβοσβήσει πορτοκαλί μέχρι να μειώσετε την πίεση.

Σημείωση: Στο προϊόν σας είναι ενεργοποιημένος ο αισθητήρας πίεσης κατά την παράδοση. Για να απενεργοποιήσετε αυτήν την δυνατότητα (βλέπε «Ενεργοποίηση ή απενεργοποίηση χαρακτηριστικών»).

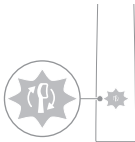

Quadpacer

Το QuadPacer είναι ένα χρονόμετρο διαστημάτων που σας βοηθά να βουρτσίζετε τα δόντια σας ομοιόμορφα σε όλο το στόμα, διαιρώντας το σε 4 τμήματα.

Υπενθύμιση αντικατάστασης κεφαλής βουρτσίσματος

Η συσκευή Philips Sonicare είναι εφοδιασμένη με την τεχνολογία BrushSync που παρακολουθεί τη φθορά της κεφαλής της οδοντόβουρτσάς σας.

Σημείωση: Αυτή η λειτουργία λειτουργεί μόνο με έξυπνες κεφαλές βουρτσίσματος Philips Sonicare με τεχνολογία BrushSync.

- 1 Όταν συνδέετε μια νέα έξυπνη κεφαλή βουρτσίσματος για πρώτη φορά, η λαβή αναγνωρίζει ότι έχετε κεφαλή βουρτσίσματος Philips με τεχνολογία BrushSync και αρχίζει να παρακολουθεί τη φθορά της κεφαλής βουρτσίσματος.
- 2 Όσο περνάει ο καιρός, ανάλογα με την πίεση που ασκείτε και το συνολικό χρόνο που χρησιμοποιείτε την κεφαλή βουρτσίσματος, η λαβή παρακολουθεί τη φθορά της κεφαλής βουρτσίσματος, προκειμένου να καθορίσει το βέλτιστο χρόνο για να αντικαταστήσετε την κεφαλή βουρτσίσματός σας. Αυτό το χαρακτηριστικό εγγυάται το καλύτερο καθάρισμα και τη φροντίδα των δοντιών σας.
- 3 Όταν η ενδεικτική λυχνία υπενθύμισης αντικατάστασης κεφαλής βουρτσίσματος ανάψει με πορτοκαλί χρώμα, πρέπει να αντικαταστήσετε την κεφαλή βουρτσίσματός σας.

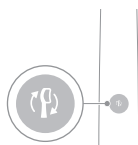

Όλες οι έξυπνες κεφαλές βουρτσίσματος παρέχονται με ενεργοποιημένη τη λειτουργία υπενθύμισης αντικατάστασης κεφαλής βουρτσίσματος. Για να απενεργοποιήσετε την υπενθύμιση αντικατάστασης κεφαλής βουρτσίσματος δείτε την ενότητα "Ενεργοποίηση ή απενεργοποίηση χαρακτηριστικών".

EasyStart

Αυτό το μοντέλο Philips Sonicare διατίθεται με ενεργοποιημένο το χαρακτηριστικό EasyStart. Το χαρακτηριστικό EasyStart αυξάνει σταδιακά την ισχύ

κατά τα πρώτα 14 βουρτσίσματα, ώστε να εξοικειωθείτε με το βούρτσισμα με την Philips Sonicare.

Αποποίηση ευθυνών

Όταν η οδοντόβουρτσα Philips Sonicare χρησιμοποιείται σε κλινικές μελέτες, θα πρέπει να χρησιμοποιείται στη λειτουργία Clean σε υψηλή ένταση με τη λαβή να είναι πλήρως φορτισμένη και την λειτουργία EasyStart απενεργοποιημένη.

Για να απενεργοποιήσετε το EasyStart (βλέπε «Ενεργοποίηση ή απενεργοποίηση χαρακτηριστικών»).

SmarTimer

Το SmarTimer υποδεικνύει ότι ο κύκλος βουρτσίσματος έχει ολοκληρωθεί, απενεργοποιώντας αυτόματα την οδοντόβουρτσα στο τέλος του κύκλου βουρτσίσματος. Οι οδοντίατροι συνιστούν να βουρτσίζετε τα δόντια σας δύο φορές την ημέρα για τουλάχιστον 2 λεπτά.

Σημείωση: Αν πατήσετε το κουμπί ενεργοποίησης/απενεργοποίησης αφού ξεκινήσετε τον κύκλο βουρτσίσματος, η λειτουργία της οδοντόβουρτσας διακόπτεται προσωρινά. Μετά από μια παύση 30 δευτερολέπτων, το SmarTimer επανέρχεται στην αρχική του κατάσταση.

Ενεργοποίηση ή απενεργοποίηση χαρακτηριστικών

Μπορείτε να ενεργοποιήσετε ή να απενεργοποιήσετε τα ακόλουθα χαρακτηριστικά της οδοντόβουρτσάς σας:

- EasyStart
- Υπενθύμιση αντικατάστασης κεφαλής βουρτσίσματος
- Ενημέρωση αισθητήρα πίεσης

Σημείωση: Μπορείτε να ενεργοποιήσετε ή να απενεργοποιήσετε την υπενθύμιση αντικατάστασης κεφαλής βουρτσίσματος μόνο όταν μια έξυπνη κεφαλή βουρτσίσματος είναι τοποθετημένη στη λαβή.

Βήμα 1: Τοποθετήστε τη λαβή στη βάση φόρτισης που είναι συνδεδεμένη στην πρίζα.



Βήμα 2: Πατήστε παρατεταμένα το κουμπί ενεργοποίησης/απενεργοποίησης για:

EasyStart

Υπενθύμιση αντικατάστασης κεφαλής βουρτσίσματος

Ενημέρωση αισθητήρα πίεσης

Έως 3 δευτερόλεπτα

Έως 5 δευτερόλεπτα

Έως 7 δευτερόλεπτα



Βήμα 3: Αφήστε το κουμπί ενεργοποίησης/απενεργοποίησης όταν ακούσετε:

1 ηχητικό σήμα

1 ηχητικό σήμα και μετά 2 ηχητικά σήματα

1 ηχητικό σήμα, 2 ηχητικά σήματα και μετά 3 ηχητικά σήματα

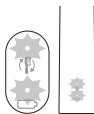

Εάν δείτε την ενδεικτική λυχνία μπαταρίας και της υπενθύμισης αντικατάστασης κεφαλής βουρτσίσματος να αναβοσβήνουν 2 φορές με πράσινο χρώμα και ακούσετε 3 τόνους από χαμηλή προς υψηλή ένταση, τότε η λειτουργία έχει ενεργοποιηθεί.

H

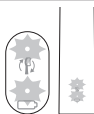

Εάν δείτε την ενδεικτική λυχνία μπαταρίας και της υπενθύμισης αντικατάστασης κεφαλής βουρτσίσματος να αναβοσβήνουν 1 φορά με πορτοκαλί χρώμα και ακούσετε 3 τόνους από υψηλή προς χαμηλή ένταση, τότε η λειτουργία έχει απενεργοποιηθεί.

Απολυμαντής UV

Σημείωση: Τα περιεχόμενα εξαρτήματα μπορεί να διαφέρουν ανάλογα με το μοντέλο που έχετε αγοράσει.

Με τον απολυμαντή UV, μπορείτε να καθαρίσετε την κεφαλή βουρτσίσματος μετά από κάθε χρήση.

Αποσυνδέστε τον απολυμαντή, διακόψτε τη χρήση και επικοινωνήστε με την Εξυπηρέτηση καταναλωτών αν:

- Ο λαμπτήρας UV παραμένει αναμμένος όταν η θύρα είναι ανοικτή.
- Το παράθυρο του απολυμαντή είναι σπασμένο ή λείπει.
- Βγαίνει καπνός ή μυρωδιά καμένου από τον απολυμαντή κατά τη διάρκεια της λειτουργίας του.

Σημείωση: Η υπεριώδης ακτινοβολία ενδέχεται να είναι επιβλαβής για το ανθρώπινο μάτι και το δέρμα.

Διατηρείτε πάντοτε αυτήν τη συσκευή μακριά από παιδιά.

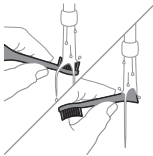

- 1 Μετά το βούρτσισμα, ξεπλύνετε την κεφαλή βουρτσίσματος και τινάζτε την για να φύγει το νερό που περισσεύει.

Προειδοποίηση: Βεβαιωθείτε ότι έχετε αφαιρέσει το καπάκι της κεφαλής βουρτσίσματος όταν αυτή καθαρίζεται στον απολυμαντή.



- 2 Τοποθετήστε το δάκτυλό σας στην εσοχή της θύρας στο επάνω μέρος του απολυμαντή και ανοίξτε τη θύρα.

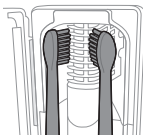

- 3 Τοποθετήστε την κεφαλή βουρτσίσματος στο ένα από τα 2 στηρίγματα του απολυμαντή με τις τρίχες στραμμένες προς το λαμπτήρα.

Σημείωση: Να καθαρίζετε μόνο τις κουμπωτές κεφαλές βουρτσίσματος Philips Sonicare στον απολυμαντή.

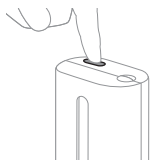

Σημείωση: Μην καθαρίζετε τις κεφαλές βουρτσίσματος Philips Sonicare For Kids στον απολυμαντή.

- 4 Βεβαιωθείτε ότι ο απολυμαντής είναι συνδεδεμένος σε πρίζα κατάλληλης τάσης που λειτουργεί.
- 5 Κλείστε τη θύρα και πατήστε το πράσινο κουμπί ενεργοποίησης/απενεργοποίησης μία φορά, για να επιλέξετε τον κύκλο καθαρισμού UV.

Σημείωση: Μπορείτε να ενεργοποιήσετε τον απολυμαντή μόνο αν η θύρα έχει κλείσει σωστά.

Σημείωση: Ο απολυμαντής σταματά να λειτουργεί αν ανοίξετε τη θύρα κατά τη διάρκεια του κύκλου απολύμανσης.

Σημείωση: Ο κύκλος απολύμανσης διαρκεί περίπου 10 λεπτά και, στη συνέχεια, ο απολυμαντής απενεργοποιείται αυτόματα.

Ο απολυμαντής βρίσκεται σε λειτουργία όταν η λυχνία ανάβει στο παράθυρο.

Φόρτιση και κατάσταση μπαταρίας

Αυτή η οδοντόβουρτσα Philips Sonicare έχει σχεδιαστεί έτσι ώστε να εξασφαλίζει τουλάχιστον 28 βουρτσίσματα, διάρκειας τουλάχιστον 2 λεπτών το καθένα (14 ημέρες αν χρησιμοποιείται δύο φορές την ημέρα) με πλήρως φορτισμένη μπαταρία. Η ενδεικτική λυχνία μπαταρίας εμφανίζει την κατάσταση της μπαταρίας όταν ολοκληρώνετε το δίλεπτο βούρτσισμα, όταν διακόπτετε προσωρινά την οδοντόβουρτσα ή όταν φορτίζει.

Σημείωση: Για την πλήρη φόρτιση της μπαταρίας πριν από την πρώτη χρήση μπορεί να χρειαστούν έως και 24 ώρες, αλλά μπορείτε να χρησιμοποιήσετε την οδοντόβουρτσα Philips Sonicare προτού ολοκληρωθεί η φόρτισή της.

Φόρτιση

Φόρτιση σε φορτιστή ή απολυμαντή UV

- 1 Συνδέστε τον φορτιστή ή τον απολυμαντή σε μια πρίζα.

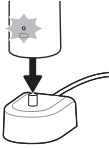

- 2** Τοποθετήστε τη λαβή στον φορτιστή ή στον απολυμαντή.
- Η λαβή εκπέμπει 2 σύντομα ηχητικά σήματα για να επιβεβαιώσει ότι έχει τοποθετηθεί σωστά.
 - Το λαμπάκι που αναβοσβήνει της ενδεικτικής λυχνίας μπαταρίας δείχνει ότι η οδοντόβουρτσα φορτίζεται.
 - Όταν η λαβή έχει φορτίσει πλήρως στη βάση φόρτισης, η ενδεικτική λυχνία της μπαταρίας ανάβει με πράσινο χρώμα για 30 δευτερόλεπτα και έπειτα σβήνει.

Κατάσταση μπαταρίας

Κατάσταση μπαταρίας (λαβή σε συνδεδεμένο φορτιστή)

Όταν τοποθετήσετε τη λαβή στον φορτιστή, η ενδεικτική λυχνία μπαταρίας δείχνει τη στάθμη της μπαταρίας.

Κατάσταση μπαταρίας	Ένδειξη μπαταρίας
Φόρτιση	Αναβοσβήνει πράσινο
Πλήρης	Σταθερό πράσινο για 30 δευτερόλεπτα και έπειτα σβήνει

Κατάσταση μπαταρίας (όταν η λαβή δεν βρίσκεται στον φορτιστή)

Όταν η οδοντόβουρτσα είναι ενεργή, η ενδεικτική λυχνία μπαταρίας στο κάτω μέρος της λαβής θα εμφανίζει την στάθμη της μπαταρίας.

Κατάσταση μπαταρίας	Ένδειξη μπαταρίας	Ήχος
Πλήρης	Σταθερό πράσινο	-
Μερικώς φορτισμένη	Αναβοσβήνει πράσινο	-
Χαμηλή	Αναβοσβήνει πορτοκαλί	Η λαβή εκπέμπει 3 ηχητικά σήματα μετά το βούρτσισμα

Κατάσταση μπαταρίας	Ένδειξη μπαταρίας	Ήχος
Άδεια	Αναβοσβήνει πορτοκαλί	Η λαβή εκπέμπει 2 σετ των 5 ηχητικών σημάτων μετά το βούρτσισμα

Σημείωση: Για εξοικονόμηση ενέργειας, η ενδεικτική λυχνία μπαταρίας θα σβήσει όταν δεν χρησιμοποιείται.

Σημείωση: Όταν η μπαταρία είναι εντελώς άδεια, η οδοντόβουρτσα απενεργοποιείται. Τοποθετήστε την οδοντόβουρτσα στη βάση φόρτισης για να τη φορτίσετε.

Σημείωση: Για να διατηρείτε την μπαταρία πλήρως φορτισμένη, μπορείτε να αφήνετε την οδοντόβουρτσα στη βάση φόρτισης όταν δεν την χρησιμοποιείτε.

Καθάρισμα

Λαβή οδοντόβουρτσας

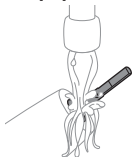

- 1 Αφαιρέστε την κεφαλή βουρτσίσματος και ξεπλύνετε την περιοχή του μεταλλικού άξονα με ζεστό νερό. Φροντίστε να απομακρύνετε τυχόν υπολείμματα οδοντόκρεμας.

Προσοχή: Μην πιέζετε το κάλυμμα από καουτσούκ πάνω στον μεταλλικό άξονα με αιχμηρά αντικείμενα, καθώς αυτό μπορεί να προκαλέσει ζημιά.

- 2 Καθαρίστε ολόκληρη την επιφάνεια της λαβής με ένα υγρό πανί.

Σημείωση: Μην χτυπάτε τη λαβή στον νιπτήρα για να απομακρύνετε το πλεονάζον νερό.

Κεφαλή βουρτσίσματος

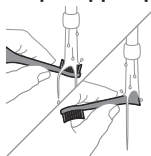

- 1 Ξεπλύνετε την κεφαλή βουρτσίσματος και τις τρίχες μετά από κάθε χρήση.
- 2 Τουλάχιστον μία φορά την εβδομάδα, να αφαιρείτε την κεφαλή βουρτσίσματος από τη λαβή και να ξεπλύνετε με ζεστό νερό τη σύνδεση της κεφαλής βουρτσίσματος. Ξεπλύνετε το κάλυμμα ταξιδιού όσο συχνά κρίνεται απαραίτητο.

Βάση φόρτισης

- 1 Αποσυνδέετε τη βάση φόρτισης από την πρίζα πριν από τον καθαρισμό.
- 2 Καθαρίστε την επιφάνεια της βάσης φόρτισης με ένα υγρό πανί.

Ταξιδιωτική θήκη

Ξεπλύνετε με ζεστό νερό και χρησιμοποιήστε ένα υγρό πανί για να καθαρίσετε το εσωτερικό της θήκης ταξιδιού.

Καθαρισμός του απολυμαντή

Προειδοποίηση: Μην βυθίζετε τον απολυμαντή σε νερό και μην τον ξεπλένετε στη βρύση.

Προειδοποίηση: Μην καθαρίζετε τον απολυμαντή όταν ο λαμπτήρας UV είναι ζεστός.

Για βέλτιστη αποτελεσματικότητα, συνιστάται να καθαρίζετε τον απολυμαντή σας κάθε εβδομάδα.

- 1 Αποσυνδέστε τον απολυμαντή.
- 2 Αφαιρέστε τον δίσκο περισυλλογής υγρών. Ξεπλύνετε το δίσκο περισυλλογής υγρών και καθαρίστε τον με ένα νωπό πανί.
- 3 Καθαρίστε όλες τις εσωτερικές επιφάνειες με ένα υγρό πανί.
- 4 Αφαιρέστε το προστατευτικό κάλυμμα μπροστά από το λαμπτήρα UV.

Για να αφαιρέσετε το κάλυμμα, κρατήστε σταθερά τα άκρα δίπλα στα αυτιάκια συγκράτησης, πιέστε απαλά και τραβήξτε προς τα έξω το προστατευτικό κάλυμμα.

- 5 Αφαιρέστε το λαμπτήρα UV.

Για να αφαιρέσετε το λαμπτήρα, πιέστε τον και τραβήξτε τον από το μεταλλικό άγκιστρο.

- 6 Καθαρίστε το προστατευτικό κάλυμμα και το λαμπτήρα UV με ένα υγρό πανί.
- 7 Επανατοποθετήστε το λαμπτήρα UV.

Για να επανατοποθετήσετε το λαμπτήρα, ευθυγραμμίστε το κάτω μέρος του λαμπτήρα με το μεταλλικό άγκιστρο και σπρώξτε το λαμπτήρα στο άγκιστρο.

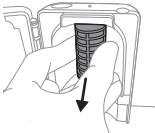
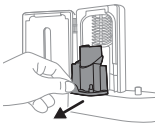

- 8** Επανατοποθετήστε το προστατευτικό κάλυμμα.
Για να επανατοποθετήσετε την οθόνη, ευθυγραμμίστε τα στηρίγματα στην οθόνη με τις υποδοχές στην ανακλαστική επιφάνεια κοντά στο λαμπτήρα UV. Πιέστε την οθόνη μέσα στις υποδοχές του απολυμαντή.
- 9** Τοποθετήστε ξανά τον δίσκο περισυλλογής υγρών στον απολυμαντή UV.
- 10** Μετά τον καθαρισμό, βεβαιωθείτε ότι ο απολυμαντής είναι εντελώς στεγνός προτού τον συνδέσετε στη πρίζα.

Αποθήκευση

Εάν δεν πρόκειται να χρησιμοποιήσετε το προϊόν για μεγάλο χρονικό διάστημα, αποσυνδέστε το από την πρίζα, καθαρίστε το και αποθηκεύστε το σε δροσερό και ξηρό μέρος, μακριά από άμεση ηλιακή ακτινοβολία.

Αντικατάσταση

Για βέλτιστα αποτελέσματα, αντικαθιστάτε τις κεφαλές βουρτσίσματος Philips Sonicare κάθε 3 μήνες. Χρησιμοποιείτε μόνο ανταλλακτικές κεφαλές βουρτσίσματος Philips Sonicare.

Εντοπισμός του αριθμού του μοντέλου

Αναζητήστε τον αριθμό του μοντέλου στο κάτω μέρος της λαβής της οδοντόβουρτσας Philips Sonicare (HX64XX, HX68XX).

Εγγύηση και υποστήριξη

Αν χρειάζεστε πληροφορίες ή υποστήριξη, επισκεφτείτε τον ιστότοπο www.philips.com/support ή διαβάστε το φυλλάδιο της διεθνούς εγγύησης.

Εξαιρέσεις από την εγγύηση

- Τι δεν καλύπτει η εγγύηση:
- Εξαρτήματα στόματος συμπεριλαμβανομένων των κεφαλών βουρτσίσματος και των ακροφυσίων.

- Βλάβες που προκαλούνται από χρήση μη εγκεκριμένων ανταλλακτικών εξαρτημάτων ή μη εξουσιοδοτημένων κεφαλών βουρτσίσματος.
- Βλάβες που προκλήθηκαν από κακή χρήση, κατάχρηση, αμέλεια, τροποποιήσεις ή μη εξουσιοδοτημένη επισκευή.
- Φυσική φθορά και ρωγμές, συμπεριλαμβανομένων χτυπημάτων, γρατσουνιών, γδαρσιμάτων, αποχρωματισμού ή ξεθωριάσματος.
- Λαμπτήρας UV.

Ανακύκλωση



- Αυτό το σύμβολο δηλώνει ότι τα ηλεκτρικά προϊόντα και οι μπαταρίες δεν πρέπει να απορρίπτονται μαζί με τα συνηθισμένα οικιακά απορρίμματα.
- Ακολουθήστε τους εγχώριους κανονισμούς για την ξεχωριστή συλλογή ηλεκτρικών προϊόντων και μπαταριών.
- Ο λαμπτήρας UV του απολυμαντή περιέχει υδράργυρο. Μην απορρίπτετε τον λαμπτήρα UV μαζί με τα υπόλοιπα οικιακά απορρίμματα μετά το τέλος της ζωής του, αλλά σε κάποιο επίσημο σημείο συλλογής για ανακύκλωση.
- Μπορείτε να βρείτε πληροφορίες σχετικά με ουσίες REACH που περιέχονται στα προϊόντα της Philips, στο www.philips.com/REACH

Αφαίρεση της επαναφορτιζόμενης μπαταρίας

Η ενσωματωμένη επαναφορτιζόμενη μπαταρία πρέπει να αφαιρείται από ειδικευμένο επαγγελματία όταν απορρίπτεται το προϊόν. Οδηγίες για την αφαίρεση των ενσωματωμένων επαναφορτιζόμενων μπαταριών μπορείτε να βρείτε στη διεύθυνση www.philips.com/support.

Αφαίρεση της επαναφορτιζόμενης μπαταρίας

Για να αφαιρέσετε την επαναφορτιζόμενη μπαταρία, χρειάζεστε μια πετσέτα ή ένα κομμάτι ύφασμα, ένα σφυρί και ένα κατσαβίδι επίπεδης κεφαλής (τυπικό).

Εφαρμόστε τις βασικές προφυλάξεις ασφαλείας όταν θα ακολουθήσετε την παρακάτω διαδικασία.

- 1 Για να αποφορτίσετε την επαναφορτιζόμενη μπαταρία, αφαιρέστε τη λαβή από τη βάση φόρτισης, ενεργοποιήστε την οδοντόβουρτσα και αφήστε τη να λειτουργήσει μέχρι να σταματήσει. Επαναλάβετε αυτό το βήμα μέχρι να μην μπορείτε πλέον να ενεργοποιήσετε την οδοντόβουρτσα.
- 2 Αφαιρέστε και πετάξτε την κεφαλή βουρτσίσματος. Καλύψτε όλη τη λαβή με μια πετσέτα ή ένα ύφασμα.

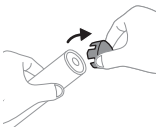
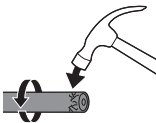
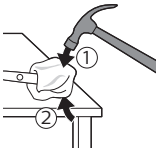

- 3 Κρατήστε το επάνω μέρος της λαβής με το ένα χέρι και χτυπήστε το περίβλημα της λαβής 1 εκατοστό πάνω από το κάτω μέρος. Χτυπήστε δυνατά με ένα σφυρί και στις 4 πλευρές για να αφαιρέσετε το καπάκι του άκρου.

Σημείωση: Ίσως χρειαστεί να χτυπήσετε το άκρο πολλές φορές, για να σπάσετε τα εσωτερικά κουμπώματα.

- 4 Αφαιρέστε το καπάκι του άκρου από τη λαβή της οδοντόβουρτσας. Αν το καπάκι άκρου δεν βγαίνει εύκολα από το περίβλημα, επαναλάβετε το βήμα 3 μέχρι το καπάκι άκρου να απελευθερωθεί.

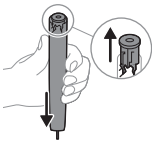

- 5 Κρατώντας τη λαβή ανάποδα, πιέστε τον άξονα πάνω σε μια σκληρή επιφάνεια. Αν τα εσωτερικά μέρη δεν απελευθερώνονται εύκολα από το περίβλημα, επαναλάβετε το βήμα 3 μέχρι να απελευθερωθούν τα εσωτερικά μέρη.

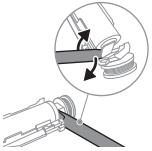

- 6 Σφηνώστε ένα κατσαβίδι ανάμεσα στη μπαταρία και το μαύρο πλαίσιο στο κάτω μέρος των εσωτερικών μερών. Στη συνέχεια, χρησιμοποιήστε ως μοχλό το κατσαβίδι για να απομακρύνετε την μπαταρία από το κάτω μέρος του μαύρου πλαισίου.

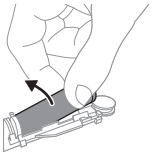

- 7 Εισαγάγετε το κατσαβίδι ανάμεσα στο κάτω μέρος της μπαταρίας και το μαύρο πλαίσιο για να σπάσετε τη μεταλλική γλωττίδα που συνδέει την μπαταρία στην πράσινη πλακέτα τυπωμένου κυκλώματος. Με αυτόν τον τρόπο θα αφαιρέσετε το κάτω άκρο της μπαταρίας από το πλαίσιο.

- 8 Πιάστε την μπαταρία και τραβήξτε την μακριά από τα εσωτερικά μέρη για να σπάσετε τη δεύτερη μεταλλική γλωττίδα της μπαταρίας.

Προσοχή: Προσέχετε τις αιχμηρές άκρες των γλωττίδων μπαταρίας, ώστε να αποφύγετε τυχόν τραυματισμό στα δάκτυλά σας.

- 9 Καλύψτε τις επαφές της μπαταρίας με ταινία για να αποφύγετε την περίπτωση βραχυκυκλώματος από τυχόν απομένον φορτίο στην μπαταρία.

Μπορείτε πλέον να ανακυκλώσετε την επαναφορτιζόμενη μπαταρία και να απορρίψετε κατάλληλα το υπόλοιπο προϊόν.



Σημείωση: Στο τέλος της ζωής της συσκευής μην την πετάξετε μαζί με τα συνηθισμένα απορρίμματα του σπιτιού σας, αλλά παραδώστε την σε ένα επίσημο σημείο συλλογής για ανακύκλωση. Με αυτήν σας την ενέργεια βοηθάτε στην προστασία του περιβάλλοντος.

Въведение

Добре дошли в семейството на Philips Sonicare! Тази четка за зъби ви дава възможност да получите много по-ефективно премахване на плаката, по-бели зъби и здрави венци. Ако използвате комбинацията на Sonicare от нежна звукова технология и клинично разработени и доказани характеристики, можете да сте сигурни, че ще получите най-доброто почистване всеки път.

За по-нататъшна поддръжка и регистрация на продукта, посетете: www.philips.com/support

Важна информация за безопасност

Използвайте продукта само по предназначение. Преди да използвате продукта и батериите и аксесоарите към него, прочетете внимателно тази важна информация и я запазете за бъдеща справка. Неправилната употреба може да доведе до опасности или сериозни наранявания.

Предупреждения

- Пазете зарядното устройство, калъфа за пътуване и UV уреда за дезинфекция далеч от вода.
- След почистване проверявайте дали зарядното устройство, калъфът за пътуване и UV уредът за дезинфекция са напълно сухи, преди да ги включите в контакта.
- Този уред може да се използва от деца и хора с намалени физически, сетивни или умствени възможности или без опит и познания, ако са под наблюдение или са инструктирани за безопасна употреба на уреда и разбират евентуалните опасности. Почистването и потребителската поддръжка не бива да се извършват от деца без надзор.
- Не позволявайте на деца да си играят с уреда.
- Използвайте само оригинални аксесоари и консумативи на Philips. Ако са предоставени, използвайте само оригиналните USB кабел и USB охранващо устройство.

- Този уред не съдържа части, които потребителят може да обслужва. Ако уредът е повреден, прекратете използването му и се свържете с центъра за обслужване на потребители във Вашата държава (вж. „Гаранция и поддръжка“).
- Ако USB кабелът или USB хранващият блок е повреден, спрете да го използвате.
- Не използвайте зарядното устройство, калъфа за пътуване и/или UV уреда за дезинфекция на открито или близо до горещи повърхности.
- Никоя част от продукта не може да се мие в съдомиялна машина.
- Този уред е предназначен само за почистване на зъбите, венците и езика.
- Пазете UV уреда за дезинфекция далеч от достъпа на деца по всяко време.
- Спрете да използвате UV уреда за дезинфекция, ако ултравиолетовият(ата) LED/лампа остане включена, когато UV уредът за дезинфекция е отворен. Ултравиолетовата светлина може да бъде вредна за очите и кожата.
- Работете с уреда за дезинфекция само с поставен защитен екран.
- Не докосвайте ултравиолетовата лампа на ултравиолетовия уред за дезинфекция, когато е гореща.
- Преустановете използването на главата за четка, ако е със счупени или изкривени косъмчета. Сменяйте главата на четката на всеки 3 месеца или по-малко, ако се появят признаци за износване.
- Избягвайте пряк контакт с продукти, които съдържат есенциални масла или кокосово масло. Контактът с такива продукти може да доведе до отскубване на косъмчета от уреда.
- Максималната надморска височина за употреба е 4500 метра.

МЕДИЦИНСКИ ПРЕДУПРЕЖДЕНИЯ

- Спрете да използвате уреда и се консултирайте с Вашия зъболекар/лекар, ако се появи прекомерно кървене след употреба, ако кървенето продължава да се появява след едноседмична употреба или ако изпитвате дискомфорт или болка.
- Ако сте претърпели операция на устната кухина или венците през последните 2 месеца, посъветвайте се със зъболекар, преди да използвате уреда.
- Ако имате пейсмейкър или друго имплантирано устройство, се свържете със своя лекар или с производителя на имплантираното устройство, преди да използвате този продукт.
- Ако имате медицински съображения, преди да използвате този уред, се консултирайте с лекар.
- Този уред е уред за лична хигиена и не е предназначен за употреба от много пациенти в стоматологична практика или институция.

Инструкции за безопасност на батериите

- Този уред съдържа батерии, които могат да се премахват само от квалифицирани лица.
- Използвайте продукта само по предназначение. Преди да използвате продукта и батериите и аксесоарите към него, прочетете внимателно тази информация и я запазете за бъдеща справка. Неправилната употреба може да доведе до опасности или сериозни наранявания. Включените в комплекта аксесоари може да са различни за различните продукти.
- Използвайте само оригинални аксесоари и консумативи на Philips. Използвайте само разглобяем захранващ модул ТСВxxxx (входящи стойности: 100 – 240 V~; 50/60 Hz; 1,5 W)), НХ6100 (входящи стойности: 100 – 240 V~; 50/60 Hz; 1,4 W)), НХ6110 (входящи стойности: 100 – 240 V~; 50/60 Hz; 1,5 W)), НХ6160 (входящи стойности: 100 – 240 V~; 50/60 Hz; 6 W), WAAxxxx (входящи стойности: 100 – 240V~; 50/60Hz; 3,5W).

- Пазете продукта и батериите далече от огън и не ги излагайте на пряка слънчева светлина или високи температури.
- Ако продуктът стане необичайно горещ или изпуска миризма, смени цвета си или зареждането му отнема повече от обикновено, прекратете употребата и зареждането му и се свържете с Philips.
- Не поставяйте продуктите и батериите им в микровълнови фурни или върху индукционни котлони.
- Не отваряйте, не променяйте, не пробивайте, не повреждайте, нито разглобявайте продукта или батерията, за да не предизвикате нагряване на батериите или отделяне на токсични или опасни вещества. Батериите да не се свързват на късо, да не се зареждат прекомерно, нито да се зареждат обратно.
- Уредът съдържа батерии, които не могат да се подменят. Когато срокът на годност на батерията изтече, уредът трябва да се изхвърли по подходящ начин, вж. раздела за рециклиране.
- Ако батериите са повредени или текат, избягвайте контакт с кожата или очите. В случай на такъв контакт незабавно изплакнете обилно с вода и потърсете медицинска помощ.
- Когато боравите с батериите, се погрижете ръцете ви, продукта и батериите да бъдат сухи.
- Зареждайте и използвайте продукта при температура между 0 °C и 40 °C.
- За да избегнете инцидентно късо съединение на батериите след изваждане, не допускате клемите на батериите да влязат в контакт с метални предмети (като например монети, фиби, пръстени). Не увивайте батериите в алуминиево фолио. Залепете клемите на батериите или поставете батериите в найлонова торбичка, преди да ги изхвърлите.
- Уредът съдържа презареждаща се литиево-йонна батерия. ТРЯБВА ДА СЕ РЕЦИКЛИРА ИЛИ ДА СЕ ИЗХВЪРЛИ ПРАВИЛНО.

Условия за съхранение и транспорт

Температура -10 °C до 60 °C.

Електромагнитни полета (EMF)

Този уред Philips е в съответствие с нормативната уредба и всички действащи стандарти, свързани с излагането на електромагнитни излъчвания.

Директива за радио оборудване

С настоящото Philips декларира, че електрическите четки за зъби с радиооборудване тип (Bluetooth, NFC) са в съответствие с Директива 2014/53/EC.

- Интерфейсът за радиочестотни вълни с Bluetooth в приложимите продукти работи при 2,4 GHz.
- Максималната изходна мощност от уреда с Bluetooth е 3 dBm.
- Радиочестотният интерфейс с NFC в приложимите продукти работи при 13,56 MHz.
- Максималната предавана радиочестотна мощност от уреда е 30,16 dBm.

Пълният текст на ЕС декларацията за съответствие можете да намерите на следния интернет адрес:

www.philips.com/support

Забележка: Функциите на различните модели може да се различават. Някои модели може да не са оборудвани с Bluetooth или NFC.

Разглобяема част на захранващото устройство: „xxxxxx“ показва номера на модела на одобрените зарядни устройства, които да се използват. (TCBxxxx, HX6100, HX6110, HX6160 или WAAxxxx)

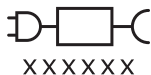

Този символ означава "Прочетете инструкциите за употреба, преди да използвате уреда".

Предназначение

Електрическите четки за зъби ProtectiveClean са предназначени да премахват полепналата глака и остатъците от храна по зъбите, за да се намали развалянето им и да се подобри и поддържа здравето на устната кухина. Електрическите четки за зъби ProtectiveClean са предназначени за лична употреба. Използването от деца трябва да се случва под родителски надзор.

Вашата Philips Sonicare (фиг. 1.)

- 1 Дръжка
- 2 Бутон за вкл./изкл. на захранването
- 3 Бутон за режим
- 4 Индикатор за режим
- 5 Напомняне за смяна на главата на четката
- 6 Индикатор за батерията

Accessories:

- 7 Капачка на главата на четката
- 8 Интелигентна глава/и за четка
- 9 Зареждаща основа
- 10 Калъф за пътуване
- 11 Ултравioletов уред за дезинфекция и зарядно устройство

Забележка: Включените аксесоари могат да се различава в зависимост от закупения модел.

Първи стъпки

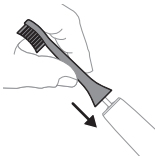

- 1 Подравнете главата на четката така, че косъмчетата да сочат в същата посока като предната част на дръжката.



- 2 Натиснете силно главата на четката върху металния вал на дръжката, докато не можете да продължите нататък.

Забележка: Нормално е да се вижда малко разстояние между главата на четката и дръжката.

Използване на четката за зъби Philips Sonicare

Ако използвате четката за зъби Sonicare за пръв път, е нормално да усещате повече вибрации, отколкото когато използвате неелектрическа четка за зъби. Обичайно е потребителите, които използват уреда за пръв път, да оказват твърде голям натиск. Приложете само лек натиск и оставете четката за зъби да изчетка зъбите вместо вас. Следвайте инструкциите за миене на зъбите по-долу за най-добри резултати. За ваше удобство при преминаване към новата ви четка за зъби Sonicare, тя се предлага с активирана функция EasyStart. Функцията увеличава постепенно мощността на работа при първите 14 сеанса, за да ви помогне да привикнете към четкането с четка за зъби Philips Sonicare.

Инструкции за четкане



- 1 Навлажнете косъмчетата на четката за зъби и сложете малко паста за зъби.

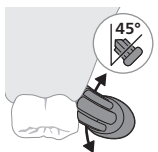

- 2 Поставете косъмчетата на четката за зъби под лек ъгъл (45 градуса) спрямо зъбите, натиснете здраво, така че косъмчетата да достигнат линията на венците или малко под нея.

Забележка: Центърът на четката трябва да докосва зъбите постоянно.

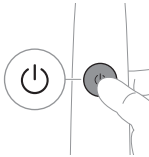

- 3** Натиснете бутона за включване/изключване, за да включите четката Philips Sonicare.

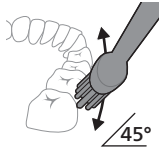

- 4** Внимателно придържайте косъмчетата поставени върху зъбите и линията на венците. Четкайте зъбите с леки движения напред-назад, така че подългите косъмчета да достигнат пространствата между зъбите. Продължете това движение през цикъла на изчеткване.

Забележка: Косъмчетата трябва леко да се разделят. Не се препоръчва да търкате като с ръчна четка за зъби.

Забележка: Когато прилагате твърде голям натиск, ще бъдете предупредени чрез промяна във вибрацията на дръжката, а индикаторът за напомняне за смяна на главата на четката ще мига в кехлибарен цвят.

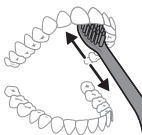

- 5** За почистване на вътрешните повърхности на предните зъби, наклонете дръжката на четката до наполовина изправено положение и направете няколко вертикални припокриващи се четкащи движения на всеки зъб.
- 6** След като завършите цикъла на четкане, можете да отделите допълнително време, за да изчеткате дъвкателните повърхности на зъбите си и зоните, където се появява оцветяване. Можете да изчеткате и езика – с включена или изключена четка, по ваш избор.

Забележка: Вашата четка за зъби Philips Sonicare е безопасна за използване върху брекети (главите на четките се износват по-рано, когато се използват върху брекети) и дентални реконструкции (пломби, корони, фасети), ако прилягат правилно и целостта им не е нарушена.

QuadPacer





За да сте сигурни, че четките равномерно в устната кухина, разпределете устата си на 4 зони с помощта на функцията QuadPacer. QuadPacer разделя времето за четкане на 4 равни сегмента и посочва кога трябва да преминете към следващата зона. Сегментите се обозначават с кратка пауза с вибрация. Четката за зъби спира автоматично в края на сесията на изчеткване.

Забележка: Може да се добави допълнително време, когато използвате режимите White или Gum Care.

Режими

Your power toothbrush is equipped with up to 3 modes: Clean, White and Gum Care (specific models only). To change modes, press the mode button while the toothbrush is powered off.

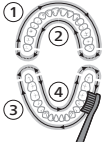
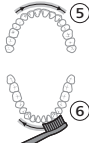
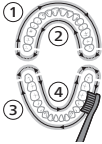

	Clean	White	Gum Care
Предимство	За превъзходно всекидневно почистване	Отстранява петната по зъбите	Масажира щадящо венците
Общо време за миене на зъбите	2 минути	2 минути и 30 секунди	3 минути
Как да миете	<p>Мийте всеки сегмент в продължение на 30 секунди.</p> 	<p>Мийте всеки сегмент в продължение на 30 секунди</p>  <p>след което мийте сегменти 5 и 6 за по 15 секунди всеки за избелване и полиране на предните зъби.</p> 	<p>Мийте всеки сегмент в продължение на 30 секунди</p>  <p>след което мийте сегменти 5, 6, 7 и 8 за по 15 секунди всеки за нежно стимулиране и масажирание на венците.</p> 

Технология BrushSync



Технологията BrushSync дава възможност на главите на четките да изпращат сигнали до дръжката посредством микрочип. Символът  в долната част на главата на четката показва, че главата е снабдена с тази технология.

Технологията BrushSync дава възможност за:

- Напомняне за смяна на главата на четката
- Philips Sonicare предлага широка гама от интелигентни глави на четки, оборудвани с технология BrushSync. За да разгледате цялата ни гама от глави на четки и да откриете главата, която е най-добра за вас, отидете на

www.philips.com/toothbrush-heads за повече информация.

Функции

- Pressure Sensor Feedback
- Quadpacer
- Brush head Replacement Reminder
- EasyStart
- SmarTimer

Обратна връзка от датчика за натиск

Вашата четка Sonicare измерва натиска, който прилагате при четкане, за да защити венците и зъбите ви от увреждане.

Ако натискът е твърде силен, дръжката променя вибрациите си и иконата за напомняне за смяна на главата на четката ще примигва в кехлибарен цвят, докато не намалите натиска.

Забележка: Вашият продукт се предлага с активиран сензор за натиск. За да дезактивирате тази функция (вж. „Активиране или деактивиране на функции“).

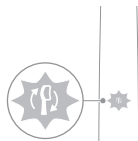

QuadPacer

QuadPacer е интервален таймер, който ви помага да почиствате равномерно цялата уста, като я разделите на 4 зони.

Напомняне за смяна на главата на четката

Вашата Philips Sonicare е оборудвана с технологията BrushSync, която следи износването на главата на четката.

Забележка: Тази функция работи само с интелигентни глави за четки Philips Sonicare с технология BrushSync.

- 1 Когато за първи път прикрепяте нова интелигентна глава на четката, дръжката разпознава, че имате глава на четка Philips с технологията BrushSync, и започва да проследява износването на главата на четката.
- 2 След време, в зависимост от прилагания натиск и общото време на използване на главата на четката, дръжката проследява износването на главата на четката, за да определи оптималното време за смяна на главата на четката. Тази функция гарантира най-доброто почистване и грижа за вашите зъби.
- 3 Когато лампичката за напомняне за смяна на главата на четката светне в кехлибарен цвят, трябва да смените главата на четката.

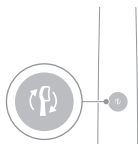

Всички нови интелигентни глави на четки се предлагат с активирана функция за напомняне за смяна на главата на четката. За деактивиране на напомнянето за смяна на главата на четката вж. „Активиране или деактивиране на функции“.

EasyStart

Този модел на Philips Sonicare се предлага с активирана функция EasyStart. Функцията EasyStart увеличава постепенно мощността на работа при първите 14 сеанса, за да ви помогне да привикнете към четкането с Philips Sonicare.

Отказ от отговорност

Когато четката за зъби Philips Sonicare се използва при клинични изпитвания, трябва да се използва в режим Clean с висока интензивност с дръжка, която е напълно заредена, като функцията EasyStart трябва да е дезактивирана.

To deactivate EasyStart (вж. „Активиране или дезактивиране на функции“).

SmarTimer

Таймерът SmarTimer показва, че цикълът на миене на зъбите е завършил, като изключва автоматично четката за зъби в края му.

Стоматолозите препоръчват зъбите да се мият не по-малко от 2 минути по два пъти на ден.

Забележка: Ако натиснете бутона за включване/изключване на захранването, четката спира на пауза. След пауза от 30 секунди SmarTimer се нулира.

Активиране или дезактивиране на функции

Можете да активирате или дезактивирате следните функции на вашата четка за зъби:

- EasyStart
- Напомняне за смяна на главата на четката
- Обратна връзка от датчика за натиск

Забележка: Можете да активирате или дезактивирате напомнянето за смяна на главата на четката само когато на дръжката има интелигентна глава на четката.

Step 1: Place the handle on the plugged in charging stand.

Step 2: Press and hold power on/off button for:



EasyStart

Brush head
replacement
reminder

Pressure Sensor
Feedback

Up to 3 seconds

Up to 5 seconds

Up to 7 seconds



Step 3: Let go of the power on/off button when you hear:

1 beep

1 beep and then
2 beeps

1 beep, 2 beeps and
then 3 beeps

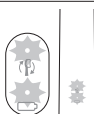

If you see the battery indicator and the brush head replacement reminder light flash green 2 times and hear 3 tones from low to high, then the feature has been activated.

OR



If you see the battery indicator and brush head replacement reminder light flash amber 1 time and hear 3 tones high to low, then the feature has been deactivated.

Ултравиолетов уред за дезинфекция

Забележка: Включените аксесоари могат да се различава в зависимост от закупения модел.

С ултравиолетовия уред за дезинфекция можете да почиствате главата на вашата четка след всяка употреба.

Изключете уреда за дезинфекция, прекратете използването му и се обадете в Центъра за обслужване на потребители, ако:

- Ултравиолетовата лампа остава включена, когато вратичката е отворена.
- Прозорчето на уреда за дезинфекция е счупено или липсва.
- Уредът за дезинфекция пуши или издава миризма на изгоряло по време на работа.

Забележка: Ултравиолетовата светлина може да бъде вредна за очите и кожата. Това устройство трябва да се държи далеч от достъпа на деца по всяко време.

- 1 След използване изплакнете главата на четката и изтръскайте излишната вода.

Предупреждение: Уверете се, че капачката на главата на четката не е поставена върху нея, когато главата на четката се почиства в уреда за дезинфекция.

- 2 Поставете пръста си във вдлъбнатината на вратичката в горната част на уреда за дезинфекция и отворете вратичката.

- 3 Поставете главата на четката на една от 2-те щипки в уреда за дезинфекция, като косъмчетата трябва да са насочени към ултравиолетовата лампа.

Забележка: В уреда за дезинфекция почиствайте само глави на четка Philips Sonicare със захващане.

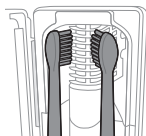
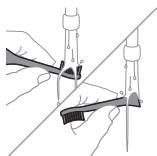

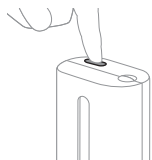

Забележка: Не почиствайте глави за четка Philips Sonicare for Kids в уреда за дезинфекция.

- 4 Уверете се, че уредът за дезинфекция е включен в работещ контакт с подходящо напрежение.
- 5 Затворете вратичката и натиснете веднъж зеления бутон за включване/изключване на захранването, за да изберете цикъла за ултравиолетово почистване.

Забележка: Можете да включите уреда за дезинфекция само ако вратичката е затворена правилно.

Забележка: Уредът за дезинфекция спира да работи, ако отворите вратичката по време на цикъла за дезинфекциране.

Забележка: Цикълът на дезинфекция продължава около 10 минути и след това уредът се изключва автоматично.

Уредът за дезинфекция работи, когато през прозореца се вижда, че лампата свети.

Зареждане и състояние на батерията

Тази четка за зъби Philips Sonicare е предназначена да осигури поне 28 сесии на миене на зъбите, всяка от които е с продължителност 2 минути (14 дни, ако се използва два пъти дневно) при напълно заредена батерия. Индикаторът на батерията показва състоянието на батерията, когато завършите 2-минутна сесия на миене на зъбите, когато поставите четката на пауза или когато се зарежда.

Забележка: Пълното зареждане на батерията може да отнеме до 24 часа преди първа употреба, но можете да използвате четката за зъби Philips Sonicare и преди да е напълно заредена.

Зареждане

Charging on charger or UV Sanitizer

- 1 Включете зарядното устройство или уреда за дезинфекция в електрически контакт.

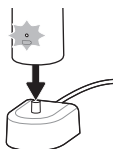

- 2** Поставете дръжката върху зарядното устройство или уреда за дезинфекция.
- Дръжката издава 2 кратки звукови сигнала, за да потвърди, че е поставена правилно.
 - Мигащата светлина на индикатора за батерията показва, че четката за зъби се зарежда.
 - Когато дръжката е напълно заредена в зарядното устройство, индикаторът за батерията започва да свети в зелено за 30 секунди, след което се изключва.

Състояние на батерията

Състояние на батерията (дръжката е поставена в зарядното устройство, което е включено в контакта)

Когато дръжката се постави върху зарядното устройство, индикаторът за батерията показва нивото на батерията.

Състояние на батерията	Индикатор за батерията
Зареждане	Мига в зелено
Пълна	Свети постоянно в зелено за 30 секунди и след това се изключва

Състояние на батерията (когато дръжката не е поставена в зарядното устройство)

Когато четката е активна, индикаторът за батерията в долната част на дръжката показва нивото на батерията.

Състояние на батерията	Индикатор за батерията	Звук
Пълна	Свети постоянно в зелено	-
Частично пълна	Мига в зелено	-

Състояние на батерията	Индикатор за батерията	Звук
Слабо заредена	Примигва в кехлибарено	Дръжката издава 3 звукови сигнала след миене на зъбите
Празна	Примигва в кехлибарено	Дръжката издава 2 серии от 5 звукови сигнала след миене на зъбите

Забележка: За да пестите енергия, индикаторът на батерията ще се изключи, когато не се използва.

Забележка: Когато батерията се изтощи докрай, четката за зъби се изключва. Поставете четката за зъби в зарядното устройство, за да я заредите.

Забележка: За да поддържате батерията напълно заредена постоянно, можете да държите своята четка за зъби в зарядното устройство, когато не я използвате.

Почистване

Дръжка на четката за зъби

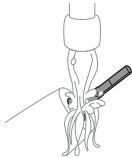

- 1 Свалете главата на четката и изплакнете областта около металния вал с топла вода. Погрижете се да премахнете всякакви останки от паста за зъби.

Внимание: Не натискайте гуменото уплътнение на металния вал с остри предмети, тъй като това може да го повреди.

- 2 Избърсвайте цялата повърхност на дръжката с влажна кърпа.

Забележка: Не потупвайте дръжката върху мивката, за да отстраните излишната вода.

Глава на четката

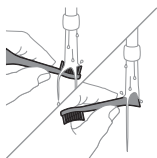

- 1 Изплаквайте главата на четката и косъмчетата след всяко ползване.
- 2 Сваляйте главата на четката от дръжката и изплаквайте мястото им на свързване с топла вода най-малко веднъж седмично. Изплаквайте капачето за пътуване толкова често, колкото е необходимо.

Зарядно устройство

- 1 Изключвайте зарядното устройство, преди да пристъпите към почистването му.
- 2 Избърсвайте повърхността на зарядното устройство с влажна кърпа.

Калъф за пътуване

Изплаквайте с топла вода и използвайте влажна кърпа, за да почистите вътрешността на калъфа за пътуване.

Почистване на уреда за дезинфекция

Предупреждение: Не потапяйте уреда за дезинфекция във вода и не го изплаквайте с течаща вода.

Предупреждение: Не почиствайте уреда за дезинфекция, когато ултравиолетовата лампа е гореща.

За оптимална ефективност се препоръчва уредът за дезинфекция да се почиства всяка седмица.

- 1 Изключете уреда за дезинфекция от контакта.
- 2 Издърпайте тавичката за отцеждане директно навън. Изплакнете я и я избършете с влажна кърпа.
- 3 Почистете всички вътрешни повърхности с влажна кърпа.
- 4 Свалете защитния екран, разположен пред ултравиолетовата лампа.

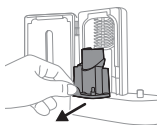

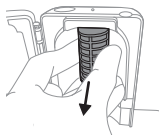

За да свалите екрана, хванете ръбовете до закопчалките, внимателно стиснете и извадете защитния екран.

- 5** Свалете ултравиолетовата лампа.

За да свалите лампата, я хванете и я издърпайте от металната скоба.

- 6** Почистете защитния екран и ултравиолетовата лампа с влажна кърпа.

- 7** Поставете отново ултравиолетовата лампа.

За да поставите отново лампата, подравнете долната част на лампата с металната скоба и натиснете лампата в скобата.

- 8** Поставете отново защитния екран.

За да поставите отново екрана, подравнете щипките на екрана с отворите на отразяващата повърхност близо до ултравиолетовата лампа. Натиснете екрана направо в отворите на уреда за дезинфекция.

- 9** Поставете тавичката за отцеждане обратно в ултравиолетовия уред за дезинфекция.

- 10** След почистване се уверете, че уредът за дезинфекция е напълно сух, преди да го включите в електрическата мрежа.

Съхранение

Ако няма да използвате продукта за продължителен период от време, го изключете от електрическия контакт, почистете го и го съхранявайте на хладно и сухо място далеч от пряка слънчева светлина.

Смяна

За да постигате оптимални резултати, сменяйте главите на четката Philips Sonicare на всеки 3 месеца. Използвайте само резервни глави Philips Sonicare.

Намиране на номера на модела

Погледнете за номера на модела от долната страна на дръжката на четката за зъби Philips Sonicare (HX64XX, HX68XX).

Гаранция и поддръжка

Ако се нуждаете от информация или поддръжка, посетете www.philips.com/support или прочетете листовката за международна гаранция.

Исключения от гаранцията

Какво не се покрива от гаранцията:

- Вставки за уста, включително глави на четки и накрайници.
- Щети, причинени от използването на неodobри резервни части или неоторизирани глави за четка.
- Повреди, причинени от неправилна употреба, използване не по предназначение, небрежност, направени промени или неоторизиран ремонт.
- Нормално износване, включително отчупване, издраскване, изтъкване, обезцветяване или избледняване.
- Ултравиолетова лампа.

Рециклиране



- Този символ означава, че електрически продукт и батерии не бива да се изхвърлят заедно с обикновените битови отпадъци.
- Следвайте правилата на вашата държава за разделно събиране на електрически продукти и батерии.
- Ултравиолетовата лампа на уреда за дезинфекция съдържа живак. След края на нейния срок на експлоатация не изхвърляйте ултравиолетовата лампа заедно с нормалните битови отпадъци. Предайте я в официален пункт за събиране на отпадъци за рециклиране.
- Информация за веществата, включени в системата REACH, които се съдържат в продуктите на Philips, можете да откриете на www.philips.com/REACH



Пластмасовите опаковъчни материали съдържат полиетилен с ниска плътност (LDPE), освен ако не е посочено друго.



Опаковъчните материали, различни от пластмасата, съдържат хартия или картон.

Изваждане на акумулаторната батерия

Вградената акумулаторна батерия трябва да бъде извадена от квалифициран специалист, когато продуктът се изхвърля. Инструкции за изваждане на вградени акумулаторни батерии можете да намерите на www.philips.com/support.

Изваждане на акумулаторната батерия

За да извадите акумулаторната батерия, ви трябва кърпа или парче плат, чук и плоска (стандартна) отвертка. Спазвайте основните мерки за безопасност при следване на описаната по-долу процедура.

- 1 За да изпразните целия заряд на акумулаторната батерия, извадете дръжката от зарядното устройство, включете четката за зъби и я оставете да работи, докато спре сама. Повтаряйте тази стъпка, докато четката за зъби вече не може да се включи.
- 2 Свалете и изхвърлете главата на четката. Покрийте цялата дръжка с кърпа или парче плат.

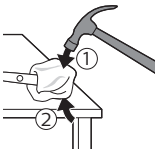

- 3 Хванете горната част на дръжката с една ръка и ударете корпуса на дръжката на около 1 см над долния край. Ударете силно с чук от всичките 4 страни, за да извадите крайната капачка.

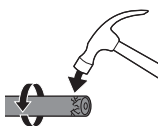

Забележка: Може да се наложи да ударите в края няколко пъти, за да се счупят вътрешните захващащи куки.

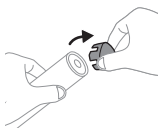

- 4 Свалете крайната капачка от дръжката на четката за зъби. Ако изваждането ѝ от корпуса не става лесно, повторете стъпка 3, докато не я освободите.

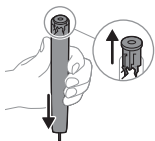

- 5 Като държите дръжката с долната част нагоре, натиснете вала надолу върху твърда повърхност. Ако вътрешните компоненти не се освобождават лесно от корпуса, повторете стъпка 3, докато не ги освободите.

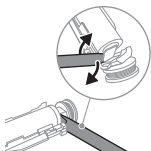

- 6 Въмкнете отвертката между батерията и черната рамка в долната част на вътрешните компоненти. След това отделете отвертката от батерията, за да счупите долната част на черната рамка.
- 7 Вкарайте отвертката между долната част на батерията и черната рамка, за да счупите металната клема, свързваща батерията със зелената печатна платка. Това ще освободи долния край на батерията от рамката.

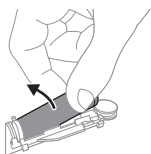

- 8 Хванете батерията и я издърпайте от вътрешните компоненти, за да счупите втората метална клема на батерията.

Внимание: Пазете се от острите краища на клемите на батерията, за да избегнете нараняване на пръстите.

- 9 Покрийте контактите на батерията с тиксо, за да предотвратите късо съединение от остатъчен заряд на батерията.



Акумулаторната батерия вече може да се рециклира и останалата част от продукта да се изхвърли по подходящ начин.

Забележка: След края на срока на експлоатация на уреда не го изхвърляйте заедно с нормалните битови отпадъци, а го предайте в официален пункт за събиране, където да бъде рециклиран. По този начин помагате за опазване на околната среда.

Киришүү

Philips Sonicare түзмөктөрүнүн топтомуна кош келиңиз!

Бул тиш щетка өңөрдү чыгарууда, тиштер агыраак болушуна жана тиш этинин сактыгын жакшыртууга жардам берет. Sonicare компаниясынын жумшак үн технологиясы менен клиникалык жактан иштелип чыккан жана далилденген өзгөчөлүктөрүнүн айкалышын колдонуу менен сиз ар дайым мыкты тазалап жатканыңызга ишенсеңиз болот.

Кошумча колдоо жана өнүмдү каттоо төмөнкү даректе жеткиликтүү: www.philips.com/support

Маанилүү коопсуздук маалыматы

Өнүмдү анын багытталган максаты менен колдонуңуз. Өнүмдү, анын батарейкалар менен кошумча жабдууларын колдонуу алдында ушул маанилүү маалыматты кылдат окуп чыгыңыз жана кийинчерээк колдонуу үчүн сактап коюңуз. Туура эмес колдонуу зыянга же олуттуу жаракат алууга себеп болушу мүмкүн.

Эскертүүлөр

- Кубаттагычты, саякат кутусун жана УК санитайзерин суудан алыс кармаңыз.
- Тазалагандан кийин дубалдагы розеткага туташтыруудан мурун кубаттагыч, саякат кутусу жана УК санитайзери толук кургаганын текшериниз.
- Шайманды балдар жана физикалык, сенсордук жана акыл-эс жагынан чектелген же тажрыйбасы, ошондой эле билими жок адамдар бирөөнүн көз алдында же түзмөктү коопсуз жол менен пайдалануу тууралуу нускамалар менен жана боло турган коркунучтарды түшүнсө колдоно алышат. Балдар шайманды чоңдордун көзөмөлүсүз тазалап же тейлебеши керек.
- Балдар шайман менен ойнобошу керек.

- Philips шайманынын түпнуска аксессуарларын же керек-жарактарын гана колдонуңуз. Эгер кошо келсе, түпнуска USB кабели менен USB кубат камсыздоо блогун гана колдонуңуз.
- Шайманда колдонуучу тейлей турган бөлүктөр жок. Шайманга доо кеткен болсо, аны колдонууну токтотуп, өлкөңүздөгү Кардарларды тейлөө борборуна кайрылыңыз («Кепилдик жана колдоо» караңыз).
- Эгер USB кабели же USB кубат блогу бузулса, аны колдонбоңуз.
- Кубаттагычты, саякат кутусун жана/же УК санитайзерин сыртта же ысыган беттердин жанында колдонбоңуз.
- Өнүмдүн бир да бөлүгүн идиш жуугучта жуубаңыз.
- Шайман тиш, тиш эти жана тилди тазалоо үчүн арналган.
- УК санитайзерин ар дайым балдардан алыс жерде сактаңыз.
- УК санитайзери ачылып турганда УК жарык диоду/лампасы күйө берсе, УК санитайзерин колдонууну токтотуңуз. УК нуру адамдын көзүнө жана терисине зыяндуу болушу мүмкүн.
- Санитайзерди коргоочу экраны менен гана иштетиңиз.
- УФ дезинфекциялагычтын ысык болгон УФ жарык лампына тийбеңиз.
- Кылдары эзилеп же бүгүлүп калган щёткасын башын колдонууну токтотуңуз. Щётканын башы 3 ай сайын же жешилүү белгилери аныкталганда алмаштырып туруңуз.
- Эфир майлары же кокос майын камтыган өнүмдөргө түздөн-түз тийгизбеңиз. Майга тийгенде кылдары түшүп калышы мүмкүн.
- Колдонуунун максималдуу бийиктиги 4500 метр.

МЕДИЦИНАЛЫК ЭСКЕРТҮҮЛӨР

- Тазалагандан кийин катуу канаса же 1 апта колдонгондон кийин да канай берсе, же болбосо, ыңгайсыздык же оору сезимин жаратса, шайманды колдонууну токтотуп, тиш догдурга/дарыгерге кайрылыңыз.

- 2 ай мурун оозуңузга же тиш этиңизге операция жасалган болсо, шайманды колдонуудан мурун тиш догдурга кайрылыңыз.
- Эгер сизде кардиостимулятор коюлуп же башка түзмөк жалгаштырылган болсо, шайманды колдонуудан мурун анын өндүрүүчүсүнө же дарыгерге кайрылыңыз.
- Эгер сизде медициналык маселелер бар болсо, аны колдонуудан мурун дарыгериңиз менен кеңешиңиз.
- Бул шайман жеке колдонууга арналган түзмөк жана аны стоматологиялык клиникаларда же мекемелерде бир нече бейтапка колдонууга болбойт.

Батареянын коопсуздук нускамалары

- Бул шайманда атайын билими бар адамдар тарабынан гана алмаштырылуучу батарейкалар колдонулат.
- Өнүмдү анын багытталган максаты менен колдонуңуз. Өнүмдү, анын батарейкалар менен кошумча жабдууларын колдонуу алдында ушул маалыматты кылдат окуп чыгыңыз жана кийинчерээк колдонуу үчүн сактап коюңуз. Туура эмес колдонуу зыянга же олуттуу жаракат алууга себеп болушу мүмкүн. Кошумча жабдуулар өнүмдөрдүн түрүнө карап, айырмаланышы мүмкүн.
- Philips шайманынын түпнуска аксессуарларын жана керек-жарактарын гана колдонуңуз. Ажыратылуучу кубат блогу TCBxxxx гана колдонуңуз (кирүү көрсөткүчтөрү: 100–240V~; 50/60Hz; 1,5W), HX6100 (кирүү көрсөткүчтөрү: 100–240V~; 50/60Hz; 1,4W), HX6110 (кирүү көрсөткүчтөрү: 100 - 240V~; 50/60Hz; 1,5W), HX6160 (кирүү көрсөткүчтөрү: 100–240V~; 50/60Hz; 6W), WAAxxxx (кирүү көрсөткүчтөрү: 100–240V~; 50/60Hz; 3,5W).
- Шайманды жана батарейкаларды оттон алыс кармап, жана түз тийген күндүн нуруна жана температурасы жогору ысыкта калтырбаңыз.

- Эгерде шайман адаттан тышкары ысып кетсе, же жыт чыгара баштаса, түсү өзгөрсө же заряддоо убагы мурдакыдай болбой, узарып калса, колдонбой жана заряддабай туруп, Philips'ке кайрылыңыз.
- Шайманды жана анын батарейкаларын микротолкундуу мештердин ичине же эпкин менен иштеген бышыргыч бетке койбоңуз.
- Шайманды же батарейканы ачууга, өңүн өзгөртүүгө, бузууга же тышынан алып чыгууга аракет кылбаңыз, батарейканы ысып кетүүдөн же уулуу же коркунучтуу заттарды куюлуп кетүүдөн алыстатыңыз. Батареякаларды кыска туташтырбаңыз, ашыкча заряддабаңыз же ордулар менен алмаштырбаңыз.
- Бул шайманда алмаштырылбаган батарейкалар колдонулат. Батареяка эскирип калганда, шайман тиешелүү түрдө утилдештирилиши керек, Кайра иштетүү бөлүмүн караңыз.
- Эгерде батарейкалар бузулса же акса, териге же көзгө тийгизбөөгө аракет кылыңыз. Мындай учурда, сууга дароо чайкап, медициналык жардамды издеңиз.
- Батареякаларды колго алганыңызда, колуңуз, өңүм жана батарейкалар кургак болушуна ынаныңыз.
- Өңүмдү 0 °C жана 40 °C ортосундагы температурада гана колдонуп жана сактаңыз.
- Батареякалардын ачып салынгандан кийин кокустан кыска туташуусунан этият болууга, батарейка терминалдары метал нерселерге (мисалы, тыйын, шпилька, шакектер) тийгизбөөгө аракет кылыңыз. Батареякаларды алюминий фольгасына оробоңуз. Батареяка терминалдарын жабышкаак тасмага ороп же батарейкаларды ыргытуу алдында пластикалык мүшөккө салыңыз.
- Бул аппаратта литий-иондук батарея бар. КАЙРА ИШТЕТИЛИШИ ЖЕ ТУУРА АРЫЛЫШЫ КЕРЕК.

Сактоо жана транспорттоо шарттары

Температура -10°C – 60°C.

Электрмагниттик талаалар (ЭМТ)

Philips компаниясынын бул Philips шайманы электрмагниттик талаалардын таасири боюнча бардык тийиштүү стандарттарга жана мыйзамдарга жооп берет.

Радио жабдууларынын директивасы

Ушуну менен Philips радио жабдык түрү (Bluetooth, NFC) менен камсыздалган электр тиш щеткалары 2014/53/EU Директивасынын негизги талаптарына ылайык келерин жарыялайт.

- Тиешелүү өнүмдөрдөгү Bluetooth радио жыштыгынын интерфейси 2,4 GHz-те иштейт.
- Bluetooth шайманынын максималдык чыгуу кубаты 3 dBm.
- Тиешелүү өнүмдөрдөгү NFC радио жыштыгынын интерфейси 13,56 MHz-те иштейт.
- Шаймандын чыгарган РЖ максималдык чыгуу кубаты 30,16 dBm.

ЕБнын шайкештик декларациясынын толук тексти төмөндөгү интернет дарегинен көрсө аласыз:

www.philips.com/support

Эскертме: Ар башка үлгүлөрдүн функциялары айырмаланышы мүмкүн. Айрым үлгүлөр Bluetooth же NFC менен жабдылбашы мүмкүн.

Ажыроочу Кубат блогунун бөлүгү: "xxxxxx" колдонула турган кубаттагычтын үлгү номерин көрсөтөт. (ТСВxxxx, НХ6100, НХ6110, НХ6160 же WAAxxxx)

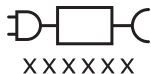

Бул символ шайманды колдонуудан мурун пайдалануу боюнча нускамаларды окуп чыгуу керектигин билдирет.

Колдонуу багыты

ProtectiveClean электр тиш щеткалары тиштеги өңөрдөн жана тамак калдыктарынан арылууга жана тишке зыян келтирилишин азайтып, ооздун саламатын жакшыртып жана ошол деңгээлде кармоого арналган. ProtectiveClean электр тиш щеткалары жеке колдонууга арналган. Балдар чоң кишилердин көзөмөлү астында колдонушу керек.

Philips Sonicare шайманыңыз (1-сүрөт)

- 1 Кармагыч
- 2 Күйгүзүү/өчүрүү баскычы
- 3 Режим баскычы
- 4 Режим көрсөткүчү
- 5 Щетканын башын алмаштыруу керектигин эскертүү
- 6 Батарея көрсөткүчү

Аксессуарлар:

- 7 Щётка башынын капкагы
- 8 Смарт щётканын баш(тар)ы
- 9 Кубаттоо негизи
- 10 Жолдо алып жүрүү кутучасы
- 11 УФ дезинфекциялагыч жана кубаттагыч

Эскертме: Камтылган жабдуулар сатып алынган үлгүгө карай айырмаланышы мүмкүн.

Баштоо

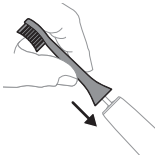

- 1 Щётканын башын кылдары кармагычтын бети кайсы тарапты карап турса, ошол жакты карай тургандай кылып туураңыз.



- 2 Щетканын башын тутканын металл сабына карай такалгыча катуу басыңыз.

Эскертме: Щётканын башы менен кармагычынын ортосунда бир аз боштуктун болушу нормалдуу көрүнүш.

Philips Sonicare тиш щёткаңызды колдонуу

Эгер Sonicare тиш щёткаңызды биринчи жолу колдонуп жатсаңыз, электрдик эмес тиш щётканы колдонгондогудан көбүрөөк дирилдөөнү сезүү нормалдуу көрүнүш. Биринчи жолу колдонуп жаткан адамдар көбүнчө аны катуу басышат. Акырын гана басып, тиш щёткаңызга өз алдынча тазалоо мүмкүнчүлүгүн бериңиз. Шайманды туура иштетүү үчүн төмөнкү нускамаларды аткарыңыз. Жаңы Sonicare тиш щёткасын пайдаланууңузга жардам берүү үчүн EasyStart функциясы иштетилген болот. Philips Sonicare тиш щёткасы менен тазалоого көнүңүзгө жардам берүү үчүн бул функция щётканы алгачкы 14 жолу иштетүүңүздө кубатты акырын жогорулатат.

Щеткалоо боюнча нускамалар



- 1 Кылын суулап, тиш пастасын азыраак өлчөмдө сыгып алыңыз.

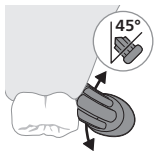

- 2 Тиш щеткасынын кылдарын тиштерге бир аз эңкейтип (45 градуска), кылдарды тиш этине жеткидей кылып же тиш этинен бир аз ылдый сүрүп өтүңүз.

Эскертме: Щетканын ортосу ар дайым тишиңизге тийип турушу керек.

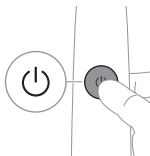

- 3 Philips Sonicare шайманын күйгүзүү үчүн күйгүзүү/өчүрүү баскычын басыңыз.

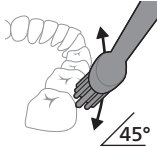

- 4 Кылдарды тишке жана тиш этинин линиясына акырын коюңуз. Кылдар тиштердин ортосуна чейин жетиши үчүн, тишиңизди бир аз артка-алдыга багытталган кыймылдар менен щёткалаңыз. Мындай кыймылды щёткалоо цикли боюнча аткарыңыз.

Эскертме: Кылдары бир аз жайылышы керек. Муну менен тишиңизди кол менен иштете турган тиш щёткасындай тазалабаңыз.

Эскертме: Саптагы дирилдөөнүн өзгөрүшү жана щеткалоо жообунун жарыгы сары түстө күйүп, катуу басканыңызда эскертет.

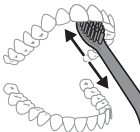

- 5 Алдыңкы тиштин ички беттерин тазалоо үчүн щётканын туткасын жарым тик кылып эңкейтип, ар бир тишке өйдө-ылдый кайчылаш кыймылдарды жасаңыз.
- 6 Щёткалоо циклин бүткөндөн кийин, кошумча убакыттын ичинде тиштин өңү өзгөрүп калган жерлерин жана чайноочу беттерин щёткаласаңыз болот. Тиш щёткасын кааласаңыз өчүрүп же күйгүзүп, тилиңизди да щёткаласаңыз болот.

Эскертме: Philips Sonicare тиш щёткаңызды бириктирүүчү кашаалар коюлган (щётканын баштары бириктирүүчү кашааларга колдонулганда тезирээк эскирет) жана калыбына келтирилген (пломба, коронка, винир коюлган) тиштерге колдонуу коопсуз болот (эгер алар туура коюлуп же доо кетпеген болсо).

QuadPacer

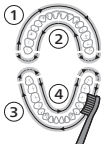

Ооз көңдөйүңүздү жакшы щеткалоо үчүн QuadPacer функциясынын жардамы менен оозду 4 бөлүккө бөлүңүз. QuadPacer щеткалоо убактысын 4 бирдей бөлүккө бөлүп, кийинки аймакка качан өтүү керек экенин көрсөтөт. Бөлүкчөлөр дирилдөөнүн кыска тыныгуусу менен көрсөтүлөт. Тиш щеткасы тишти тазалоо сессиясынын аягында автоматтык түрдө токтойт.

Эскертме: Кошумча убакыт White же Gum Care режимдерин колдонгондо кошулушу мүмкүн.

Режимдер

Электр тиш щеткаңызда 3кө чейин режим бар: Clean, White жана Gum Care (айрым моделдерде гана).
Режимди которуу үчүн щетка өчүк кезде режим баскычын басыңыз.

	Clean	White	Gum Care
Артыкчылык	Өзгөчө күнүмдүк тазалоо үчүн	Сырткы тактарды кетирет	Тиш этин акырын массаждат
Жалпы тишти тазалоо убактысы	2 мүнөт	2 мүнөт жана 30 секунд	3 мүнөт
Кантип тишти тазалоо керек	Ар бир сегментти 30 секунддай тазалаңыз.	Ар бир сегментти 30 секунддай тазалаңыз	Ар бир сегментти 30 секунддай тазалаңыз
		 <p>андан кийин 5 жана 6-бөлүктөрдүн ар бирин 15 секунд бою тазалап, алдыңкы тиштерди жылтыратыңыз.</p> 	 <p>андан кийин 5, 6, 7 жана 8-бөлүктөрдүн ар бирин 15 секунд бою тазалап, тиш эттериңизди акырын стимуляциялап жана массаждаңыз.</p> 

BrushSync технологиясы



BrushSync технологиясы щетка баштарына микрочип аркылуу туткаңыз менен байланышууга мүмкүнчүлүк берет. Щетка башынын астындагы  белгиси щетка башы бул технология менен жабдылганын көрсөтүп турат.

BrushSync технологиясы иштетет:

- Щетканын башын алмаштыруу керектигин эскертүү

Philips Sonicare BrushSync технологиясы менен жабдылган акылдуу щетка баштарынын кеңири тандоосун сунуштайт. Philips Sonicare BrushSync технологиясы менен жабдылган акылдуу щетка баштарын карап көрүү үчүн

www.philips.com/toothbrush-heads сайтына өтүңүз.

Функциялар

- Басым сенсорунун жообу
- QuadPacer
- Щетканын башын алмаштыруу керектигин эскертүү
- EasyStart
- SmartTimer

Басым сенсорунун жообу

Sonicare тиш щеткаңыз тишиңизди жана тиш этиңизди зыяндан коргоо үчүн щеткаңызда колдонгон басымыңызды өлчөйт.

Эгер сиз ашыкча басымды колдонсоңуз, тутка дирилдөөнү өзгөртөт жана щетка башын алмаштыруунун эстеткич сүрөтчөсү басымды азайтканга чейин сары түстө күйөт.

Эскертме: Басым Сенсору өнүмүңүздө иштетилген бойдон келет. Бул функцияны өчүрүүгө («Функцияларды күйгүзүү же өчүрүү» караңыз).

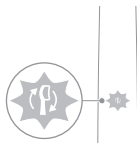

QuadPacer

QuadPacer - бул сизге оозуңузду 4 бөлүккө бөлүп, тегиз тазалоого жардам берген интервал таймери.

Щетканын башын алмаштыруу керектигин эскертүү

Philips Sonicare щеткаңыз щетка башынын эскирүүсүн көзөмөлдөө үчүн BrushSync технологиясы менен камсыз кылынган.

Эскертме: Бул функция BrushSync технологиясы менен жабдылган Philips Sonicare акылдуу щетка баштарында гана иштейт.

- 1 Жаңы акылдуу щетка башын биринчи жолу туташтырганыңызда, кармагыч сизде BrushSync технологиясы менен камсыздалган Philips щетка башын аныктап, щетка башынын эскирүүсүн көзөмөлдөй баштайт.
- 2 Убакыт өткөн сайын, сиз колдонгон басымдын жана щетка башын колдонгон жалпы убакыттын негизинде, тутка щетка башын алмаштыруу үчүн оптималдуу убакытты аныктоо үчүн щетка башынын эскиришине көз салат. Бул функция сизге тишиңизди эң мыкты тазалоого жана кам көрүүгө кепилдик берет.
- 3 Щетканын башын алмаштыруу тууралуу эстеткич жарыгы сары болуп күйгөндө, аны алмаштырышыңыз керек болот.

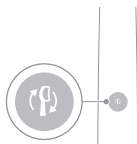

Бардык акылдуу щетка баштары щетка башын алмаштыруу тууралуу эскертүү функциясы күйгүзүлгөн бойдон камсыздалат. Щетка башын алмаштыруу тууралуу эскертүүнү өчүрүү үчүн 'Функцияларды күйгүзүү же өчүрүү' бөлүмүн караңыз.

EasyStart

Бул Philips Sonicare модели EasyStart функциясы иштетилген бойдон берилет. EasyStart функциясы Philips Sonicare менен щеткалоого көнүүңүз үчүн алгачкы 14 щеткалоодо күчтү акырын жогорулатат.

Жоопкерчиликтен баш тартуу:

Philips Sonicare тиш щёткасы клиникалык изилдөөлөрдө колдонулса, ал кармагычы толугу менен кубатталып, EasyStart функциясы өчүрүлгөн болуп жана ал жогорку интенсивдүүлүктө Clean режими колдонулушу керек.

EasyStart'ты өчүрүүгө («Функцияларды күйгүзүү же өчүрүү» караңыз).

SmarTimer

SmarTimer щёткалоо циклинин аягында тиш щёткасын автоматтык түрдө өчүрүү менен щёткалоо цикли бүткөнүн көрсөтөт.

Тиш догдурлар күнүнө кеминде 2 жолу 2 мүнөттөн кем эмес убакыт жууну сунуштайт.

Эскертме: Эгер щёткалоо циклин баштагандан кийин күйгүзүү/өчүрүү баскычын бассаңыз, тиш щёткасы тындырылат. 30 секунд тындырылгандан кийин SmartTimer баштапкы абалга келтирилет.

Функцияларды күйгүзүү же өчүрүү

Тиш щёткаңыздын төмөнкү функцияларын күйгүзүп же өчүрсөңүз болот:

- EasyStart
- Щётканын башын алмаштыруу керектигин эскертүү
- Басым сенсорунун жообу

Эскертме: Кармагычта акылдуу щётка башы тагылып турганда, щётка башын алмаштыруу тууралуу эскертүүнү күйгүзүп же өчүрө аласыз.

1-кадам: Кармагычты сайылган кубаттагыч текчесинин үстүнө коюңуз.

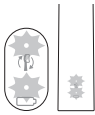
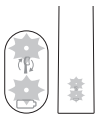

2-кадам: Күйгүзүү/өчүрүү баскычын коё бербей басып туруңуз:

EasyStart	Щетканын башын алмаштыруу керектигин эскертүү	Басым сенсорунун жообу
3 секундга чейин	5 секундга чейин	7 секундга чейин
↓	↓	↓
3-кадам: Үндү укканыңызда күйгүзүү/өчүрүү баскычын коё бериңиз:		
1 сигнал	1 сигнал жана андан кийин 2 сигнал	1 сигнал, 2 сигнал жана андан кийин 3 сигнал
↓	↓	↓
	Эгерде сиз батарейканын индикаторун жана щетка башын алмаштыруу эстеткичинин жарыгынын жашыл түстө 2 жолу жымыңдап күйүп турганын көрсөңүз жана төмөнкүдөн жогоркуга чейин 3 үндү уксаңыз, анда бул функция иштетилгенин билдирет.	
ЖЕ		
	Эгерде сиз батарейканын индикаторун жана щетка башын алмаштыруу эстеткичинин жарыгынын сары түстө 1 жолу жымыңдап күйүп турганын көрсөңүз жана төмөнкүдөн жогоркуга чейин 3 үндү уксаңыз, анда бул функция өчүрүлгөнүн билдирет.	

УФ дезинфекциялагыч

Эскертме: Камтылган жабдуулар сатып алынган үлгүгө карай айырмаланышы мүмкүн.

Ар бир колдонуудан кийин УК санитайзер менен тиш сабыңызды тазалай аласыз.

Дезинфекциялагычты сууруп, колдонууну токтотуп жана Керектөөчү тейлөөсүнө чалыңыз, эгер:

- УФ жарык лампасы эшик ачык кезде да күйүк бойдон калса.
- Дезинфекциялагычтын терезеси сынык же жок болсо.
- Дезинфекциялагыч иштеп жатканда, андан түтүн же күйүк жыты чыкса.

Эскертме: УК нуру адамдын көзүнө жана терисине зыяндуу болушу мүмкүн. Бул аппарат ар дайым балдардан алыс жерде сакталышы керек.

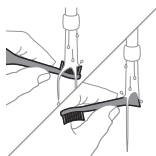

- 1 Щеткалангандан кийин щётканын сабын чайкап, ашыкча сууну силкип салыңыз.

Эскертүү: Щётканын башынын капкагы щетка башында эмес экенин текшерип, щетка башын дезинфекциялагычта тазалаңыз.



- 2 Манжаңызды санитайзердин эшигинин оюгуна салып, эшикти тартып ачыңыз.

- 3 Щётканын сабын санитайзердеги 2 штифттин бирине кылдары жарык лампасына карап тургандай кылып коюңуз.

Эскертме: Санитайзерде Philips Sonicare чык этме щётка саптарын гана тазалаңыз.

Эскертме: Дезинфекциялагычта Philips Sonicare for Kids щётка саптарын тазалабаңыз.

- 4 Санитайзер тийиштүү чыңалуудагы розеткага туташтырылганын текшериниз.

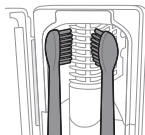

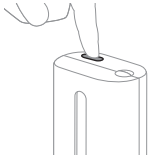

- 5** УК тазалоо мерчимин тандоо үчүн эшикти жаап, жашыл күйгүзүү/өчүрүү баскычын басыңыз.

Эскертме: Эгер эшиги катуу жабылган болгондо гана дезинфекциялагычты күйгүзө аласыз.

Эскертме: Дезинфекциялоо учурунда эшикти ачсаңыз, дезинфекциялоо токтоп калат.

Эскертме: Дезинфекциялоо цикли болжолу менен 10 мүнөткө созулуп, андан соң автоматтык түрдө өчүп калат.

Терезеден жарык чыгып жатса, санитайзер иштеп жаткан болот.

Кубаттоо жана батареянын абалы

Philips Sonicare тиш щёткасы толук кубатталып турганда ар бири 2 мүнөткө созулган 28 щёткалоо сеансын (кеминде) көрсөтүүгө арналган (күнүнө эки жолу колдонулганда 14 күн). 2 мүнөттүк щёткалоо сеансын бүткөндө, щетканы тындырганда же кубаттап жатканда, батарея көрсөткүчү анын абалын көрсөтүп турат.

Эскертме: Биринчи жолу колдонгондон мурун батарея 24 саатта толугу менен кубатталышы мүмкүн, бирок ал толук кубатталганга чейин Philips Sonicare тиш щёткасын колдоно аласыз.

Кубатталууда

Кубаттагычта же УФ дезинфекциялагычта кубаттоо

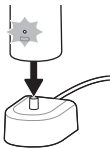

- Кубаттагычты же дезинфекциялагычты электр розеткасына сайыңыз.
- Щетканын кармагычын кубаттагычка же дезинфекциялагычка жайгаштырыңыз.
 - Сап туура коюлганын ырастоо үчүн саптан 2 кыска сигнал чыгат.
 - Батарея индикаторунун өчүп-жанган жарыгы тиш щёткасынын кубатталып жатканын көрсөтөт.
 - Сап кубаттагычта толук кубатталгандан кийин батареянын индикатору 30 секунд жашыл болуп күйүп, андан кийин өчөт.

Батареянын абалы**Батареянын абалы (кубаттагычка туташтырылган сап)**

Туткасы кубаттагычка коюлганда, батареянын көрсөткүчү батареянын деңгээлин көрсөтөт.

Батареянын абалы	Батарея көрсөткүчү
Кубатталууда	Жашыл түстө бүлбүлдөйт
Толук	30 секунд бою туруктуу жашыл түстө күйүп, анан өчөт

Батареянын абалы (кармагыч кубаттагычка жайгаштырылбай турганда)

Тиш щеткасы ойго кезде, тутканын астындагы батарея индикатору батарея деңгээлин көрсөтөт.

Батареянын абалы	Батарея көрсөткүчү	Добушу
Толук	Туруктуу жашыл	-
Жарым-жартылай толук	Жашыл түстө бүлбүлдөйт	-
Төмөн	Кочкул сары түстө бүлбүлдөйт	Щетка менен тазалагандан кийин туткадан 3 сигнал чыгат
Бош	Кочкул сары түстө бүлбүлдөйт	Щетка менен тазалагандан кийин туткадан 5тен 2 топтом сигнал чыгат

Эскертме: Колдонулбай турганда энергияны үнөмдөө үчүн батареянын жарыгы өчөт.

Эскертме: Батарея толугу менен бош болгондо, тиш щетка өчөт. Щетканы кубаттагычка жайгаштырып, кубаттаңыз.

Эскертме: Батареяны ар дайым толук кубатталган бойдон кармап туруу үчүн, тиш щёткаңызды колдонбогондо кубаттагычта кармасаңыз болот.

Тазалоо

Тиш щёткасынын кармагычы

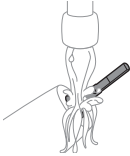

- 1 Щётканын башын чыгарып, металл негизинин аймагын жылуу суу менен чайкаңыз. Тиш пастасынын калдыктарын тазалаңыз.

Көңүл буруңуз: Металл валдын резина пломбасын курч нерселер менен түртпөңүз. Мындан доо кетиши мүмкүн.

- 2 Кармагычтын бардык бетин нымдуу кездеме менен аарчыңыз.

Эскертме: Ашыкча сууну чыгаруу үчүн кармагычты раковинага таптабаңыз.

Щётканын башы

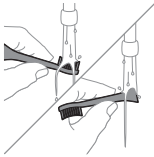

- 1 Ар бир колдонгондон кийин щётканын башын жана кылдарын чайкаңыз.
- 2 Щётканын башын кармагычтан чыгарып, щётканын башынын байланышын кеминде аптасына бир жолу жылуу суу менен чайкап туруңуз. Саякат кабын зарылчылыкка жараша тез чайкап туруңуз.

Кубаттагыч

- 1 Тазалоодон мурун кубаттагычты сууруп салыңыз.
- 2 Кубаттагычтын бетин нымдуу кездеме менен аарчыңыз.

Жолдо алып жүрүү кутучасы

Жолдо алып жүрүү кутучанын ичин тазалоо үчүн аны жылуу сууга чайкап, нымдуу чүпөрөктү колдонуңуз.

Санитайзерди тазалоо

Эскертүү: Санитайзерди сууга салып же аны крандын астында чайкабаңыз.

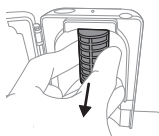
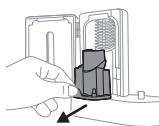

Эскертүү: УК жарык лампасы ысык болсо, санитайзерди тазалаңыз.

Оптималдуу натыйжага жетүү үчүн санитайзерди апта сайын тазалап туруу сунушталат.

- 1 Санитайзерди ажыратыңыз.
- 2 Тамчы топтогучту сыртка тартыңыз. Тамчы топтогучту чайкап, аны нымдуу кездеме менен тазалаңыз.
- 3 Ички беттеринин баарын нымдуу кездеме менен тазалаңыз.
- 4 УК жарык лампасынын алдындагы коргоочу экранды алып салыңыз.
Экранды чыгаруу үчүн чык этмелердин жанындагы учтарын кармап, акырын басып, коргоочу экранды тартып чыгарыңыз.
- 5 УК жарык лампасын чыгарыңыз.
Жарык лампасын чыгаруу үчүн аны кармап, металл илмектеринен тартыңыз.
- 6 Коргоочу экранын жана УК жарык лампасын нымдуу кездеме менен тазалаңыз.
- 7 УК жарык лампасын кайрадан киргизиңиз.
Жарык лампасын кайрадан киргизүү үчүн жарык лампасынын түбүн металл илмекке тууралап, лампаны илмекке түртүңүз.
- 8 Коргоочу экранын кайрадан киргизиңиз.
Экранды кайрадан киргизүү үчүн экрандагы штифттерди УК жарык лампасынын жанындагы чагылдырма беттеги оюкчаларга тууралаңыз.
Экранды санитайзердеги оюкчаларга түз түртүңүз.
- 9 Тамчы чогулткучту УК санитайзерине кайрадан коюңуз.
- 10 Тазалап, электр тармагына туташтыруудан мурун санитайзер толугу менен кургаганын текшериниз.

Сактоо

Эгер өнүмдү көпкө чейин колдонбой турган болсоңуз, аны электр розеткасынан ажыратып, тазалап, түз тийген күн нурунан алыс болгон салкын жана кургак жерде сактаңыз.

алмаштыруу

Оптималдуу жыйынтыктарга жетүү үчүн Philips Sonicare щётка баштарын 3 ай сайын алмаштырып туруңуз. Philips Sonicare шайманынын алмаштырылуучу щётка баштарын гана колдонуңуз.

Үлгү номери көрсөтүлгөн жер

Үлгү номерин (HX64XX, HX68XX) Philips Sonicare кармагычынын түбүнөн караңыз.

Кепилдик жана колдоо

Маалымат же колдоо алгыңыз келсе, www.philips.com/support сайтына өтүп же эл аралык кепилдик баракчасын окуңуз.

Кепилдиктеги чектөөлөр

Кепилдик эмнени каптабайт:

- Ооз тиркемелеринде, анын ичинде щётка баштары жана саптамалар.
- Уруксат берилбеген алмаштыруу бөлүктөрүн же тиш щётканын баштарын колдонуудан келип чыккан бузулуу.
- Туура эмес колдонуу, нускамаларды бузуу, олдоксондук, өзгөртүүлөр же уруксат берилбеген оңдоп-түзөөлөрдөн келип чыккан бузулуу.
- Кадимки эскирүү, анын ичинде майда сынык, чийик, дат басуулар, өңүнүн өчүшү же өзгөрүшү.
- УК жарык лампасы.

Кайра иштетүү



- Бул символ электрикалык шаймандар менен батарейкалар кадимки тиричилик таштандысы катары ыргытууга болбостугун билдирет.
- Электрдик жана электрондук шаймандарды жана батарейкаларды өлкөңүздүн мыйзамдарына ылайык өзүнчө чогултуңуз.

- Санитайзердин УК жарык лампасында сымап бар. Колдонуудан чыккандан кийин УК жарык лампасын кадимки тиричилик таштандысы катары ыргытпаңыз. Аны кайра иштетүү максатында чогултуучу расмий чекитке тапшырыңыз.
- Philips өнүмдөрүндө камтылган REACH заттары тууралуу маалыматты www.philips.com/REACH сайтынан тапса болот

Кайра кубатталуучу батареяны чыгаруу

Өнүмдү утилизациялоодо ага алдын ала орнотулган кайра кубатталуучу батареяны квалификациясы бар адис гана чыгарышы керек. Алдын ала орнотулган батареяларды чыгаруу нускамаларын philips.com/support бөлүмүнөн табасыз.

Кайра кубатталуучу батареяны чыгаруу үчүн кездеме же сүлгү, балка жана учу жалпак (стандарттуу) отвёртка керек. Төмөндө көрсөтүлгөн процедураны аткарганда негизги коопсуздук чараларын сактаңыз.

- 1 Кайра кубатталуучу батареянын кубатын толугу менен түгөтүү үчүн, анын туткасын кубаттагычтан чыгарып, тиш щётканы күйгүзүп, ал токтогонго чейин иштете бериңиз. Тиш щётка күйбөй калганга чейин ушул кадамды кайталаңыз.
- 2 Щётканын башын чыгарып, утилизациялаңыз. Бүтүндөй тутканы сүлгү же кездеме менен жабыңыз.
- 3 Кармагычтын жогору жагын бир колуңуз менен кармап, ал эми анын корпусун түбүнөн 0,5 дюйм жогору бөлүгүн кагыңыз. Аяккы капкагын чыгаруу үчүн 4 тараптан тең балка менен катуу кагыңыз.

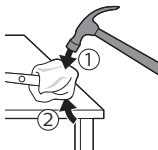

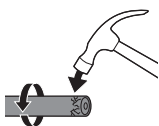

Эскертме: Ички бекиме туташууларды үзүү үчүн аягына бир нече жолу тийишиңиз керек болушу мүмкүн.

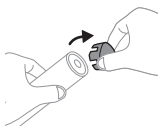

- 4 Аяккы кабын тиш щёткасынын кармагычынан чыгарыңыз. Эгер аяккы кабы корпустаң оңой менен чыкпай жатса, аяккы кап бошогонго чейин 3-кадамды кайталаңыз.

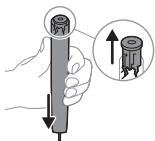

- 5 Кармагычтын жогору жагын ылдый каратып туруп, валды катуу бетке басыңыз. Эгер ички курам бөлүктөрү аяккы кабы корпустаң оңой менен чыкпай жатса, аяккы кап бошогонго чейин 3-кадамды кайталаңыз.

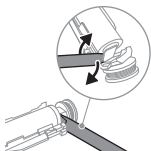

- 6 Отвёртканы ички компоненттердин түбүндөгү кара алкак менен батареянын ортосуна салыңыз. Кара алкактын түбүн сындыруу үчүн отвёртканы батареядан нары түртүп алыңыз.

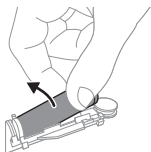

- 7 Батареяны жашыл басма платага туташтыруучу металл илмекти сындыруу үчүн отвёртканы батареянын түбү менен кара алкактын ортосуна салыңыз. Ушуну менен батареянын ылдыйкы учу алкактан чыгат.
- 8 Экинчи металл батареянын илмегин сындыруу үчүн батареяны кармап, ички курамчалардан тартып алыңыз.

Көңүл буруңуз: Манжаларыңыз жаракат алып калбашы үчүн, батарея тилчелеринин учтуу кырларынан этият болуңуз.

- 9 Батареяда калып калган кубаттан келип чыгуучу электрдик туташуунун алдын алуу үчүн батареянын тиймектерин тасма менен каптаңыз.



Эми кайра кубатталуучу батареяны кайра иштетүүгө болот, ал эми өнүмдүн калган бөлүгүн тийиштүү түрдө утилизациялоо керек.

Эскертме: Колдонуу мөөнөтү аяктаганда шайманды кадимки тиричилик таштандылары менен бирге ыргытпаңыз, аны кайра иштетүү үчүн расмий чогултуучу жайга тапшырыңыз. Муну менен сиз айлана-чөйрөнү сактоого жардам бересиз.

Вовед

Добре дојдовте во семејството на Philips Sonicare! Оваа четка за заби ви овозможува да добиете супериорно отстранување на забен камен, побели заби и поздрави непца. Користејќи ја комбинацијата на нежна звучна технологија на Sonicare и клинички развиени и докажани функции, може да бидете сигурни дека го добивате најдоброто чистење, секој пат.

Дополнителна поддршка и регистрација на производот ви се достапни на:

www.philips.com/support

Важни безбедносни информации

Користете го производот само за неговата намена. Внимателно прочитајте ги овие важни информации пред да го користите производот и неговите батерии и додатоци и зачувајте ги за во иднина. Погрешната употреба може да доведе до опасности и сериозни повреди.

Предупредувања

- Чувајте ги полначот, кутијата за патување и УВ-стерилизатор подалеку од вода.
- По чистењето, проверете дали полначот, кутијата за патување и УВ-стерилизаторот се сосема суви пред да ги поврзувате истите со ѕидниот штекер.
- Овој уред може да го користат деца и лица со намалени физички, сензорни или ментални способности или со недостиг на искуство и знаење, доколку се под надзор или добиваат инструкции за користењето на уредот на безбеден начин и ги разбираат потенцијалните опасности. Децата не треба да го чистат или да го одржуваат уредот без надзор.
- Децата не треба да си играат со уредот.
- Користете само оригинални додатоци или потрошни средства на Philips. Ако сте ги добиле, користете ги само оригиналните USB-кабел и USB-единица за напојување.

- Уредот не содржи делови што корисникот може да ги сервисира. Ако уредот се оштети, престанете да го користите и контактирајте со Центарот за грижа на корисниците во вашата држава (видете „Гаранција и поддршка“).
- Ако USB-кабелот или USB-единицата за напојување е оштетена, престанете да ја користите.
- Немојте да ги користите полначот, кутијата за патување и/или УВ-стерилизаторот надвор или во близина на загреани површини.
- Немојте да чистите ниту еден дел од производот во машината за миене садови.
- Овој уред е дизајниран само за чистење заби, непца и јазик.
- Цело време чувајте го УВ-стерилизаторот надвор од дофат на деца.
- Престанете со користење на УВ-стерилизаторот ако УВ LED/светилката остане вклучена кога УВ-стерилизаторот е отворен. УВ-светлото може да биде штетно за човечките очи и кожа.
- Ракувајте со стерилизаторот само со заштитен екран.
- Не допирајте ја УВ-светилката на УВ-стерилизаторот кога е жешка.
- Престанете да ја користите главата на четката со згмечени или извиткани влакна. Менувајте ја главата на четката на секои 3 месеци или порано ако се појават знаци на абеење.
- Избегнувајте директен контакт со производи што содржат есенцијални масла или кокосово масло. Контактот може да доведе до вадење на влакната.
- Максималната надморска височина на употреба е 4500 метри.

МЕДИЦИНСКИ ПРЕДУПРЕДУВАЊА

- Престанете да го користите апаратот и советувајте се со забар/лекар ако настане претерано крвавење по користењето, ако крвавењето продолжи да се појавува по 1 седмица од користењето или ако почувствувате непријатност или болка.

- Ако сте имале орална хируршка интервенција или операција на непцата во претходните 2 месеци, советувајте се со стоматологот пред да го користите уредов.
- Ако имате пејсмејкер или друг имплантиран уред, контактирајте со докторот или со производителот на имплантираниот уред пред употребата.
- Ако имате прашања од медицинска гледна точка, консултирајте се со доктор пред да го користите уредов.
- Уредов е уред за лична нега и не е наменет за користење на повеќе пациенти во стоматолошка ординација или институција.

Безбедносни упатства за батеријата

- Овој уред содржи батерии на полнење што смеат да ги отстрануваат само обучени лица.
- Користете го производот само за неговата намена. Внимателно прочитајте ги овие информации пред да ги користите производот и неговите батерии и додатоци и зачувајте ги за во иднина. Погрешната употреба може да доведе до опасности и сериозни повреди. Доставените додатоци може да се разликуваат за различни производи.
- Користете само оригинални додатоци и потрошни средства на Philips. Користете ја само единицата за напојување што се вади (номинална влезна моќност: 100 – 240 V~; 50/60 Hz; 1,5 W), HX6100 (номинална влезна моќност: 100 – 240 V~; 50/60 Hz; 1,4 W), HX6110 (номинална влезна моќност: 100 – 240 V~; 50/60 Hz; 1,5 W), HX6160 (номинална влезна моќност: 100 – 240 V~; 50/60 Hz; 6 W), WAAxxxx (номинална влезна моќност: 100 – 240V~; 50/60Hz; 3,5 W).
- Чувајте ги производот и батериите подалеку од оган и немојте да ги изложувате на директна сончева светлина или високи температури.
- Ако производот се загрее премногу или почне да мириса, ја промени бојата или ако полнењето трае подолго од вообичаено, престанете со користењето и полнењето на производот и контактирајте со Philips.

- Не ставајте ги производите и нивните батерии во микробранови печки или на индукциски шпорети.
- Немојте да го отворате, изменувате, продупчувате, оштетувате или расклопувате производот или батеријата за да спречите батериите да се загреваат или да испуштаат токсични или опасни супстанции. Немојте да правите краток спој, премногу да ги наполнувате или обратно да ги полните батериите.
- Уредот содржи батерии што не се заменуваат. Кога батеријата е при крај со траењето, уредот правилно ќе се фрли, погледнете го делот за рециклирање.
- Ако батериите се оштетени или протекуваат, избегнувајте контакт со кожата или очите. Ако се случи тоа, веднаш исплакнете добро со вода и побарајте лекарска помош.
- Кога ракувате со батериите, осигурете се дека рацете, производот и батериите се суви.
- Полнете го и користете го производот на температура помеѓу 0 °C и 40 °C.
- За да се избегне случаен спој на батериите по отстранувањето, не дозволувајте терминалите на батеријата да дојдат во контакт со метален предмет (на пр., паричка, шнола за коса, прстени). Не виткајте ги батериите во алуминиумска фолија. Залепете ги терминалите на батериите или ставете ги батериите во пластична кеса пред да ги фрлате.
- Овој уред содржи литиум-јонска батерија што може да се полни. **МОРА ДА СЕ РЕЦИКЛИРА ИЛИ ПРАВИЛНО ДА СЕ ФРЛИ.**

Услови за складирање и транспорт

Температура -10 °C до 60 °C.

Електромагнетни полиња (EMF)

Овој Philips уред е во согласност со сите важечки стандарди и регулативи во врска со изложеноста на електромагнетни полиња.

Директива за радио опрема

Со ова, Philips изјавува дека електричните четки за заби со тип на радиоопрема (Bluetooth, NFC) се во согласност со директивата 2014/53/EU.

- Интерфејсот за радиофреквенција на Bluetooth во соодветните производи работи на 2,4 GHz.
- Максималната излезна моќност на Bluetooth-уредот е 3 dBm.
- Интерфејсот за радиофреквенција на NFC во соодветните производи работи на 13,56 MHz.
- Максималната РФ-моќност што се пренесува со уредот е 30,16 dBm.

Целосниот текст на декларацијата за усогласеност со ЕУ е достапен на следнава интернет-адреса:

www.philips.com/support

Забелешка: Функциите на различните модели може да се разликуваат. Некои модели можеби не се опремени со Bluetooth или NFC.

Дел за напојување што се вади: „xxxxxx“ го означува бројот на моделот на одобрените полначи што треба да се користат. (TCVxxxx, HX6100, HX6110, HX6160 или WAAxxxx)



Овој симбол значи да ги прочитате упатствата за употреба пред да го користите уредот.

Предвидена намена

Електричните четки за заби ProtectiveClean се наменети за отстранување на наталожениот забен камен и остатоци од храна од забите за да се намали расипувањето на забите и да се подобри и одржи оралното здравје. Електричните четки за заби ProtectiveClean се наменети за лична употреба.

Користењето од страна на деца треба да биде под надзор на возрасни лица.

Вашата Philips Sonicare (сл. 1)

- 1 Рачка
- 2 Копче за вклучување/исклучување
- 3 Копче за режим
- 4 Индикатор за режим
- 5 Потсетник за замена на глава на четка
- 6 Индикатор за батерија

Додатоци:

- 7 Капак за главата на четката
- 8 Паметна глава(глави) на четката
- 9 Основа за полнење
- 10 Кутија за патување
- 11 УВ-стерилизатор и полнач

Забелешка: Вклучените додатоци може да се разликуваат според купениот модел.

Започнување

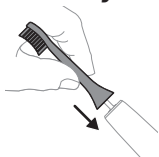

- 1 Порамнете ја главата на четката, така што влакната ќе бидат поставени во истата насока со предниот дел на рачката.

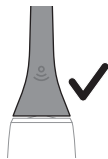

- 2 Цврсто притиснете ја главата на четката врз металниот издаден дел сè додека нема каде повеќе да оди.

Забелешка: нормално е да има мал простор меѓу главата на четката и рачката.

Користење на четката за заби Philips Sonicare

Ако ја користите вашата четка за заби Sonicare по прв пат, нормално е да чувствувате повеќе вибрации отколку кога користите неелектрична четка за заби. Вообичаено е за тие што ја користат по прв пат да вршат премногу притисок. Применете само нежен

притисок и оставете четката за заби да го врши четкањето наместо вас. Следете ги долунаведените упатства за четкање за најдобро искуство. За да ви помогнеме да преминете на новата електрична четка за заби Sonicare, таа доаѓа со активирана опција EasyStart. Оваа функција полка ја зголемува моќноста во текот на првите 14 четкања за да ви помогне да се прилагодите на четкањето со четката за заби Philips Sonicare.

Упатства за четкање

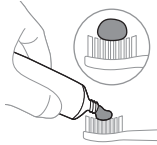

- 1 Навлажнете ги влакната на четката и ставете мало количество паста за заби.

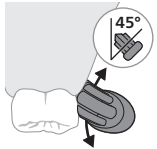

- 2 Поставете ги влакната од четката за заби на забите под мал агол (45 степени), притискајќи цврсто за да стигнат влакната до линијата на непцето или малку под линијата на непцето.

Забелешка: Центарот на четката мора да биде во контакт со забите цело време.

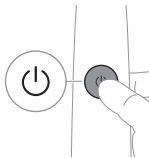

- 3 Притиснете го копчето за вклучување/исклучување за да ја вклучите Philips Sonicare.

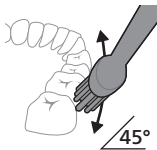

- 4 Нежно поставете ги влакната од четкичката на забите и непцата. Четкајте ги забите со мали движење напред-назад, така што влакната на четкичката ќе достигнуваат помеѓу забите. Продолжете со ова движење за целото време на четкањето.

Забелешка: влакната од четката треба малку да се рашират. Не се препорачува да четкате како со рачна четка за заби.

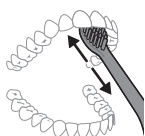

Забелешка: Ако примените преголем притисок, ќе бидете предупредени преку промена на вибрациите на рачката и потсетникот за замена на главата на четката ќе светка во портокалова боја.

- 5 За да ги исчистите внатрешните површини на предните заби, свртете ја рачката на четката полунагоре и направете неколку вертикални преклопувачки движења на четкање на секој заб.
- 6 Откако ќе го завршите циклусот на четкање, може дополнително да ги четкате површините за цвакање на забите и местата каде што настануваат дамки. Може да го четкате и јазикот, со вклучена или исклучена четка за заби, како што претпочитате.

Забелешка: Вашата четка за заби Philips Sonicare е безбедна за употреба на протези (главите на четките се трошат побрзо кога се користат на протези) и забни реставрации (пломби, коронки, винири) доколку се правилно залепени и не се компромитирани.

QuadPacer



За да се осигурите дека ќе четкате подеднакво во устата, поделете ја устата на 4 дела со функцијата QuadPacer. QuadPacer го дели времето на четкање на 4 еднакви сегменти и означува кога треба да одите на следната област. Сегментите се назначуваат со кратка пауза во вибрациите. Четката за заби автоматски застанува на крајот од сесијата за четкање.

Забелешка: Може да се додаде дополнително време кога ги користите режимите White или Gum Care.

Режими

Вашата електрична четка за заби е опремена со најмногу 3 режими: Clean, White и Gum Care (само конкретни модели). За да смените режими, притиснете на копчето режим додека четката за заби е исклучена.

	Clean	White	Gum Care
Придобивка	За исклучително секојдневно чистење	Отстранува површински дамки	Нежно ги масира непцата
Вкупно време на четкање	2 минути	2 минути и 30 секунди	3 минути
Како да четкате	Четкајте го секој сегмент 30 секунди.	Четкајте го секој сегмент 30 секунди	Четкајте го секој сегмент 30 секунди
		<p>потоа четкајте ги сегментите 5 и 6, секој посебно 15 секунди за да ги обелите и полирате предните заби.</p> 	<p>потоа четкајте ги сегментите 5, 6, 7 и 8, секој посебно 15 секунди за нежно да ги стимулирате и масирате непцата.</p> 

Технологија BrushSync



Технологијата BrushSync ѝ овозможува на главата на четката да комуницира со рачката користејќи микрочип. Симболот  на дното од главата на четката означува дека главата е опремена со оваа технологија.

Технологијата BrushSync овозможува:

- Потсетник за замена на глава на четка

Philips Sonicare нуди широка лепеза на паметни глави за четка, опремени со технологијата BrushSync. За да го истражите целиот спектар на глави на четки за заби и ја најдете главата на четката што најмногу Ви одговара, одете на www.philips.com/toothbrush-heads за повеќе информации.

Функции

- Повратни информации на сензорот за притисок
- Quadpacer
- Потсетник за замена на глава на четка
- EasyStart
- SmartTimer

Повратни информации на сензорот за притисок

Четката за заби Sonicare го мери притисокот што го применувате додека четкате за да ги заштити непцата и забите од оштетување.

Ако премногу притискате, рачката ќе ја промени вибрацијата и иконата за потсетување за замена на главата на четката ќе трепка во портокалова боја сè додека не го намалите притисокот.

Забелешка: Вашиот производ доаѓа со активиран сензор за притисок. За да ја деактивирате оваа функција (видете „Активирање или деактивирање на функциите“).

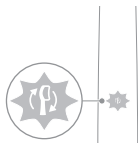

Quadpacer

QuadPacer е тајмер за интервали што Ви помага да четкате рамномерно низ устата преку делење на устата на 4 делови.

Потсетник за замена на глава на четка

Вашата четка Philips Sonicare е опремена со технологија BrushSync што го следи абењето на главата на четката.

Забелешка: Оваа функција работи само со паметните глави на четки Philips Sonicare со технологијата BrushSync.

- 1 Кога ќе прикачите нова паметна глава за четка за заби по прв пат, рачката препознава дека имате глава за четка на Philips со технологија BrushSync и започнува да го следи абењето на главата на четката.
- 2 Со тек на време, врз основа притисокот што го применувате и вкупното време кога се користела главата на четката, рачката го следи абењето на главата на четката за да го определи оптималното време за замена на главата на четката. Оваа функција гарантира најдобро чистење и нега на вашите заби.
- 3 Кога индикаторот на потсетникот за менување на главата на четката ќе светне во портокалова боја, треба да ја замените главата на четката.

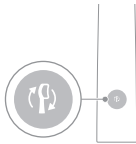

Сите паметни глави на четките за заби доаѓаат со активирана функција за потсетник за замена на главата на четката за заби. За да го деактивирате потсетникот за менување на главата на четката, видете „Активирање или деактивирање на функциите“.

EasyStart

Овој модел на Philips Sonicare се испорачува со активирана одлика EasyStart. Функцијата EasyStart полека ја зголемува силата во текот на првите 14 четкања за да ви помогне да се навикнете на четкањето со Philips Sonicare.

Одрекување од одговорност

Кога четката за заби Philips Sonicare се користи за клинички испитувања, таа мора да се користи во режимот Clean со висок интензитет, рачката да биде целосно наполнета, а функцијата EasyStart да биде деактивирана.

За да деактивирате EasyStart (видете „Активирање или деактивирање на функциите“).

SmarTimer

SmarTimer означува дека циклусот на четкање завршил со автоматско исклучување на четката за заби на крајот од циклусот на четкање. Стоматолозите препорачуваат четкање не помалку од 2 минути двапати дневно.

Забелешка: Ако го притиснете копчето за вклучување/исклучување откако ќе го започнете циклусот на четкање, четката за заби паузира. По пауза од 30 секунди, SmarTimer се ресетира.

Активирање или деактивирање на функциите

Можете да ги активирате или деактивирате следниве функции на вашата четка за заби:

- EasyStart
- Потсетник за замена на глава на четка
- Повратни информации на сензорот за притисок

Забелешка: Можете да го активирате или деактивирате потсетникот за замена на главата на четката за заби кога на рачката се наоѓа паметна глава на четка за заби.

Чекор 1: Поставете ја рачката на приклучениот држач за полнење.



Чекор 2: Притиснете и задржете го копчето за вклучување/исклучување:

EasyStart	Потсетник за замена на глава на четка	Повратни информации на сензорот за притисок
до 3 секунди	до 5 секунди	до 7 секунди
↓	↓	↓

Чекор 3: Пуштете го копчето за вклучување/исклучување кога ќе слушнете:

1 титкање

1 титкање, а
потоа 2 титкања1 титкање, 2 титкања, а
потоа 3 титкања

Ако видите дека светлото на индикаторот за батерија и на потсетникот за замена на главата на четката трепкаат во зелена боја 2 пати и слушнете 3 тонови, од низок до висок, тогаш функцијата е активирана.

ИЛИ



Ако видите дека светлото на индикаторот за батерија и на потсетникот за замена на главата на четката трепкаат во портокалова боја еднаш и слушнете 3 тонови, од висок до низок, тогаш функцијата е деактивирана.

УВ-стерилизатор

Забелешка: Вклучените додатоци може да се разликуваат според купениот модел.

Со УВ-стерилизаторот може да ја чистите главата на четката по секоја употреба.

Откачете го стерилизаторот, престанете со употребата и повикајте го Центарот за грижа на корисниците ако:

- УВ-сијалицата останува вклучена кога вратата е отворена.
- Прозорецот е скршен или отстранет од стерилизаторот.
- Стерилизаторот испушта чад или мириса на запалено додека работи.

Забелешка: УВ-светлото може да биде штетно за човечките очи и кожа. Уредов треба да се чува подалеку од дофат на деца во секое време.

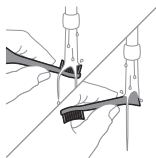

- 1 По четкањето, исплакнете ја главата на четката и истресете го вишокот вода.

Предупредување: Осигурете се дека капачето на главата на четката не се наоѓа на главата на четката кога таа се чисти во стерилизаторот.



- 2 Ставете го прстот во процепот на вратничката на горниот дел од стерилизаторот и отворете ја вратничката со влечење.

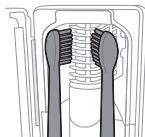

- 3 Поставете ја главата на четката на еден од 2 клинови на стерилизаторот со влакната свртени кон светилката.

Забелешка: Во стерилизаторот, чистете ги само главите на четка на Philips Sonicare што се прикачуваат.

Забелешка: Не чистете ги главите на четката Philips Sonicare за деца во стерилизаторот.

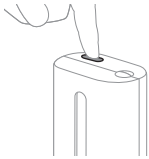

- 4 Проверете дали стерилизаторот е приклучен во штекер со соодветна волтажа.
- 5 Затворете ја вратата и притиснете го зеленото копче за вклучување/исклучување еднаш за да го изберете циклусот на УВ-чистење.

Забелешка: Можете да го вклучувате стерилизаторот само доколку вратата е соодветно затворена.

Забелешка: Стерилизаторот ќе престане да работи ако ја отворите вратата за време на циклусот на стерилизаторот.

Забелешка: Циклусот на стерилизаторот трае приближно 10 минути, а потоа се исклучува автоматски.

Стерилизаторот работи кога светлото свети низ прозорецот.

Полнење и статус на батеријата

Оваа четка за заби Philips Sonicare има капацитет од најмалку 28 сесии на четкање, секоја сесија по 2 минути (14 дена, доколку се користи двапати дневно) при целосно наполнета батерија. Индикаторот за батеријата го покажува статусот на батеријата кога ја завршувате 2-минутната сесија за четкање, кога ја паузирате четката за заби или додека се полни.

Забелешка: Потребни се до 24 часа за батеријата целосно да се наполни пред првото користење, но може да ја користите четката за заби Philips Sonicare и пред целосно да се наполни.

Полнење

Полнење на полнач или УВ-стерилизатор

- 1 Приклучете го полначот или стерилизаторот во електричен штекер.

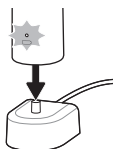

- 2** Поставете ја рачката на полначот или стерилизаторот.
- Рачката емитува 2 кратки звучни сигнали за да се потврди дека рачката е правилно поставена.
 - Трепкачкото светло на индикаторот за батерија покажува дека четката за заби се полни.
 - Кога рачката целосно ќе се наполни на полначот, индикаторот на батеријата светнува во зелена боја 30 секунди, а потоа се исклучува.

Статус на батеријата

Статус на батеријата (рачка на приклучен полнач)

Кога рачката е поставена на полначот, индикаторот на батеријата го прикажува нивото на батеријата.

Статус на батеријата	Индикатор за батерија
Полнење	Трепка во зелена боја
Полна	Постојано зелено светло 30 секунди и потоа се исклучува

Статус на батеријата (кога рачката не е поставена на полнач)

Кога четката за заби е активна, индикаторот за батерија на долниот дел од рачката го прикажува нивото на батеријата.

Статус на батеријата	Индикатор за батерија	Звук
Полна	Постојано зелено светло	-
Делумно полна	Трепка во зелена боја	-
Слаба	Трепка во портокалова боја	Рачката емитува 3 титкања по четкањето

Статус на батеријата	Индикатор за батерија	Звук
Празна	Трепка во портокалова боја	Рачката емитува 2 групи од по 5 звучни сигнали по четкањето

Забелешка: За да штеди енергија, индикаторот на батеријата ќе се исклучи кога нема да се користи.

Забелешка: Кога батеријата е целосно празна, четката за заби се исклучува. Поставете ја четката за заби на полначот за да ја наполните.

Забелешка: За целосна наполнетост на батеријата во секое време, може да ја држите вашата четка за заби на полначот кога не се користи.

Чистење

Рачка на четката за заби

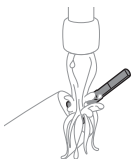

- 1 Отстранете ја рачката на четката за заби и исплакнете ја областа на металниот издаден дел со топла вода. Осигурете се дека ќе ги отстраните сите траги од пастата за заби.

Внимание: не туркајте го гуменото капаче врз металниот издаден дел со остри објекти, бидејќи може да се оштети.

- 2 Избришете ја целата површина на рачката со влажна крпа.

Забелешка: Не допирајте ја рачката на мијалникот за да го отстраните вишокот вода.

Глава на четката за заби

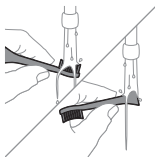

- 1 Плакнете ги главата и влакната на четката за заби по секое користење.
- 2 Најмалку еднаш неделно, вадете ја главата на четката од рачката и плакнете ја спојката на главата на четката со топла вода. Капачето за патување плакнете го секогаш кога е потребно.

Полнач

- 1 Исклучете го полначот од струја пред да го чистите.
- 2 Избришете ја површината на полначот со влажна крпа.

Кутија за патување

Исплакнете со топла вода и користете влажна крпа за да ја исчистите внатрешноста на кутијата за патување.

Чистење на стерилизаторот

Предупредување: не потопувајте го стерилизаторот во вода и не плакнете го под чешма.

Предупредување: не чистете го стерилизаторот кога УВ-сијалицата е жешка.

За оптимална ефикасност, се препорачува да го чистите стерилизаторот еднаш неделно.

- 1 Откачете го приклучокот на стерилизаторот.
- 2 Извлекете го послужавникот за капење право нанадвор. Исплакнете го послужавникот за капење и избришете го со влажна крпа.
- 3 Исклучете ги сите надворешни површини со влажна крпа.
- 4 Отстранете го заштитникот пред УВ-светилката.

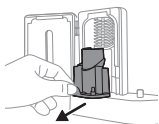

За да го отстраните заштитникот, фатете ги рабовите веднаш до прицврстувачите, нежно притиснете ги и извлекете го заштитникот.

- 5 Отстранете ја УВ-сијалицата.

За да ја отстраните сијалицата, фатете ја и извлекете ја од металната стега.

- 6 Исклучете ја заштитната мрежа и УВ-сијалицата со влажна крпа.
- 7 Повторно вметнете ја УВ-сијалицата.

За повторно да ја вметнете светилката, порамнете го нејзиниот долен дел со металниот прицврстувач и турнете ја светилката во прицврстувачот.

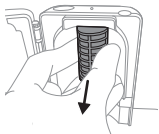

- 8 Повторно вметнете ја заштитната мрежа.
За повторно да го вметнете заштитникот, порамнете ги клиновите на заштитникот со отворите на рефлектирачката површина во близина на УВ-светилката. Турнете ја мрежата директно во отворите на стерилизаторот.
- 9 Вратете го послужавникот за капење во УВ-стерилизаторот.
- 10 По чистењето, проверете дали стерилизаторот е целосно сув пред да го поврзете со напојувањето.

Чување

Ако не планирате да го користите производот подолго време, исклучете го од електричниот штекер, исчистете го и складирајте го на ладно и суво место подалеку од сончева светлина.

Замена

Заменувајте ги главите на четката Philips Sonicare на секои 3 месеци за да се постигнат оптимални резултати. За замена, користете само глави на четка на Philips Sonicare.

Лоцирање на бројот на моделот

Видете на долната страна од рачката на четката за заби Philips Sonicare за бројот на моделот (HX64XX, HX68XX).

Гаранција и поддршка

Доколку ви се потребни информации или поддршка, посетете ја страницата www.philips.com/support или прочитајте го летокот со меѓународната гаранција.

Исклучоци од гаранцијата

Што не е покриено со гаранцијата:

- Приклучоци за уста, вклучувајќи глави за четката и млазници.
- Оштетување предизвикано од употреба на неовластени резервни делови или неовластени глави на четка за заби.

- Оштетување предизвикано од погрешно користење, запоставување, промени или неовластени поправки.
- Нормално трошење и абеење, вклучувајќи скршени делчиња, гребаници, абразии, промена на бојата или избледување.
- УВ-сијалица.

Рециклирање



- Овој симбол означува дека електричните производи и батерии не треба да се фрлаат во обичниот отпад од домаќинствата.
- Придржувајте се до прописите во вашата земја за посебно собирање на електрични производи и батерии.
- УВ-светилката на стерилизаторот содржи жива. Не фрлајте ја УВ-светилката заедно со обичниот отпад од домаќинството на крајот од работниот век. Однесете ја на официјално место за отпад за рециклирање.
- Информациите за супстанции според REACH што се содржат во производите на Philips, може да се најдат на www.philips.com/REACH

Вадење на батеријата на полнење

Вградената батерија на полнење мора да ја отстрани квалификуван професионалец кога производот ќе се отфрли. Упатствата за отстранување на вградени батерии на полнење може да ги најдете на www.philips.com/support.

Отстранување на батеријата на полнење

За да ја отстраните батеријата на полнење, ќе ви треба крпа или ткаенина, чекан и рамен (стандарден) шрафцигер. Почитувајте ги основните безбедносни мерки при следење на постапката опишана подолу.

- 1 За да ја испразните батеријата на полнење од преостанатото полнење, отстранете ја рачката од полначот, вклучете ја четката за заби и оставете ја да работи додека не сопре. Повторувајте го овој чекор сè додека повеќе не можете да ја вклучите четката за заби.
- 2 Отстранете ја и фрлете ја главата на четката. Покријте ја целата површина на рачката со крпа или ткаенина.

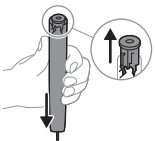
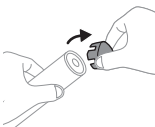
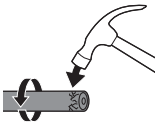
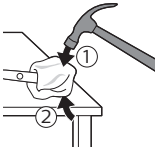

- 3 Држете го горниот дел на рачката со едната рака и удрете го кукиштето на рачката околу 1 цм над долниот крај. Удрете силно со чекан на сите 4 страни за да се отстрани крајното капаче.

Забелешка: Можеби ќе треба да удирате на краевите неколку пати за да ги одвоите внатрешните врски.

- 4 Отстранете го крајното капаче од рачката на четката за заби. Ако крајното капаче не се одвои лесно од кукиштето, повторувајте го чекорот 3 додека крајното капаче не се одвои.
- 5 Држејќи ја рачката наопаку, притиснете го издадениот дел на цврста површина. Ако внатрешните компоненти не се одвојат лесно од кукиштето, повторувајте го чекорот 3 додека не се одвојат.

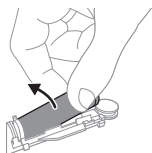
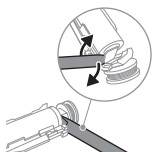

- 6 Турнете го шрафцигерот помеѓу батеријата и црната рамка на долниот дел од внатрешните компоненти. Потоа вртете го шрафцигерот подалеку од батеријата за да го одвоите долниот дел на црната рамка.
- 7 Вметнете го шрафцигерот под долниот дел на батеријата и црната рамка за да ја одвоите металната плочка што ја поврзува батеријата со зелената печатена струјна плочка. Ова ќе го одвои долниот крај на батеријата од рамката.
- 8 Фатете ја батеријата и извлекете ја од внатрешните компоненти за да ја одвоите од втората метална плочка на батеријата.

Внимание: Внимавајте на остриите рабови од плочките на батеријата за да не ги повредите прстите.

- 9 Покријте ги контактите на батеријата со лента за да се спречи електричен спој од преостанатото полнење на батеријата.
Батеријата на полнење сега може да се рециклира, а остатокот од производот може соодветно да се фрли.

Забелешка: не фрлајте го уредот во вообичаениот отпад од домаќинството на крајот на неговиот животен век, туку однесете го на назначено место за рециклирање. На овој начин помагајте за зачувување на животната средина.

Введение

Добро пожаловать в семью Philips Sonicare!
Эта зубная щетка великолепно удаляет налет, отбеливает зубы и улучшает состояние десен. Sonicare обеспечивает сочетание технологии бережной звуковой чистки и других возможностей, доказавших свою эффективность в клинических условиях – пользуясь Sonicare вы можете быть уверены, что каждый раз получите наилучшие результаты. Дополнительная помощь и регистрация продукта доступны на веб-сайте по адресу:
www.philips.com/support

Важные сведения о безопасности

Используйте прибор только по назначению. Перед началом эксплуатации прибора, аккумуляторов и аксессуаров к нему внимательно ознакомьтесь с этой важной информацией и сохраните ее для дальнейшего использования в качестве справочного материала. Неправильное использование прибора может привести к опасным последствиям или серьезным травмам.

Предупреждения

- Храните зарядное устройство, дорожный чехол и УФ-дезинфектор вдали от воды.
- После чистки убедитесь, что зарядное устройство, дорожный чехол и УФ-дезинфектор полностью высохли, прежде чем подключать их к сетевой розетке.
- Дети и лица с ограниченными физическими или умственными возможностями, а также лица с недостаточным опытом и знаниями могут пользоваться этим прибором только под присмотром или после получения инструкций по безопасному использованию прибора. Дети могут осуществлять очистку и уход за прибором только под присмотром взрослых.
- Не позволяйте детям играть с прибором.

- Пользуйтесь только оригинальными аксессуарами и расходными материалами Philips. Используйте только оригинальный USB-кабель и блок питания USB, если они входят в комплект поставки.
- Это устройство не содержит деталей, нуждающихся в обслуживании пользователем. Если устройство повреждено, прекратите его использование и обратитесь в центр поддержки потребителей в вашей стране (см. «Гарантия и поддержка»).
- В случае повреждения USB-кабеля или блока питания USB прекратите его использование.
- Не используйте зарядное устройство, дорожный чехол и (или) УФ-дезинфектор вне помещения или рядом с нагреваемыми поверхностями.
- Детали прибора нельзя мыть в посудомоечной машине.
- Данное устройство предназначено для чистки зубов, десен и языка.
- Всегда храните УФ-дезинфектор в недоступном для детей месте.
- Прекратите использование УФ-дезинфектора, если индикатор или лампа УФ продолжают гореть, когда УФ-дезинфектор открыт. Ультрафиолетовое излучение может быть вредно для глаз и кожи.
- Используйте дезинфектор только с установленным защитным экраном.
- Не прикасайтесь к ультрафиолетовой лампе УФ-дезинфектора, когда она накалилась.
- Не пользуйтесь насадкой-щеткой со смятыми или загнутыми щетинками. Заменяйте насадку-щетку каждые три месяца или чаще, если появились признаки износа.
- Не допускайте прямого контакта с продуктами, которые содержат эфирные или кокосовые масла. Такой контакт может привести к повреждению щетинок.
- Устройство можно использовать на высоте до 4500 метров над уровнем моря.

МЕДИЦИНСКИЕ ПРЕДУПРЕЖДЕНИЯ

- Прекратите использование прибора и обратитесь к стоматологу/врачу при наличии сильного кровотечения после использования, если появление кровотечения после чистки не прекращается спустя 1 неделю использования, либо при появлении неприятных или болевых ощущений.
- Если за последние 2 месяца вы перенесли операцию в ротовой полости или на деснах, перед использованием этого прибора проконсультируйтесь со стоматологом.
- Если у вас установлен кардиостимулятор или другое имплантированное устройство, проконсультируйтесь с врачом или производителем имплантированного устройства перед использованием.
- При наличии сомнений перед использованием этого прибора проконсультируйтесь у врача.
- Этот продукт — устройство для личной гигиены, не предназначенное для использования несколькими пациентами стоматологической клиники или учреждения.

Инструкции по безопасности аккумуляторов

- Прибор оснащен аккумуляторами, извлечение которых может быть произведено только квалифицированными специалистами.
- Используйте прибор только по назначению. Перед началом эксплуатации прибора, аккумуляторов и аксессуаров к нему внимательно ознакомьтесь с этой информацией и сохраните ее для дальнейшего использования в качестве справочного материала. Неправильное использование прибора может привести к опасным последствиям или серьезным травмам. С разными изделиями могут поставляться различные аксессуары.

- Пользуйтесь только оригинальными аксессуарами и расходными материалами Philips. Используйте только съемный блок питания ТСВxxxx (входные характеристики: 100–240 В~; 50/60 Гц; 1,5 Вт), НХ6100 (входные характеристики: 100–240 В~; 50/60 Гц; 1,4 Вт), НХ6110 (входные характеристики: 100–240 В~; 50/60 Гц; 1,5 Вт), НХ6160 (входные характеристики: 100–240 В~; 50/60 Гц; 6 Вт), WAАxxxx (входные характеристики: 100–240 В~; 50/60 Гц; 3,5 Вт).
- Храните прибор и батареи вдали от источников огня и не подвергайте воздействию прямого солнечного света или высоких температур.
- Если изделие сильно нагревается или издает неприятный запах, меняет цвет, а также если зарядка изделия занимает больше времени, чем обычно, прекратите его использование и зарядку и обратитесь в информационный центр Philips в вашей стране (номер телефона центра указан на гарантийном талоне).
- Запрещается помещать изделия и батареи к ним в микроволновую печь или на индукционные плиты.
- Чтобы не допустить нагрева батарей или высвобождения токсичных или опасных веществ, не открывайте, не модифицируйте, не прокалывайте, не повреждайте и не разбирайте прибор или батареи. Не допускайте короткого замыкания батарей, не заряжайте их выше установленной нормы или без соблюдения полярности.
- Данный прибор содержит аккумуляторы, которые не подлежат замене. Когда срок службы аккумулятора подойдет к концу, прибор следует надлежащим образом утилизировать. См. раздел «Утилизация».
- Если батареи повреждены или протекают, не допускайте их контакта с кожей или глазами. Если это все же произойдет, сразу тщательно промойте затронутые места водой и обратитесь за медицинской помощью.

- При выполнении каких-либо действий с аккумуляторами, следите за тем, чтобы ваши руки, изделие и аккумуляторы были сухими.
- Зарядка и использование прибора должны производиться при температуре от 0 °C до 40 °C.
- Во избежание случайного короткого замыкания аккумуляторов после их извлечения, не допускайте контакта клемм аккумуляторов с металлическими предметами (например, с монетами, шпильками, кольцами). Запрещается завертывать аккумуляторы в алюминиевую фольгу. Прежде чем утилизировать аккумуляторы, заклейте их клеммы клейкой лентой или поместите аккумуляторы в пластиковый пакет.
- Данный прибор содержит перезаряжаемый литий-ионный элемент питания. ЭТОТ ЭЛЕМЕНТ ТРЕБУЕТ НАДЛЕЖАЩЕЙ УТИЛИЗАЦИИ.

Условия хранения и транспортировки

Температура от -10 °C до 60 °C

Электромагнитные поля (ЭМП)

Это устройство Philips соответствует всем применимым стандартам и нормам по воздействию электромагнитных полей.

Директива о радиотехническом оборудовании

Настоящим Philips заявляет, что электрические зубные щетки с радиооборудованием (Bluetooth, NFC) соответствуют положениям Директивы 2014/53/ЕС.

- Радиоинтерфейс Bluetooth в соответствующих продуктах работает на частоте 2,4 ГГц.
- Максимальная выходная мощность устройства Bluetooth составляет 3 дБм.
- Радиоинтерфейс NFC в соответствующих продуктах работает на частоте 13,56 МГц.
- Максимальная РЧ-мощность, передаваемая этим изделием, составляет 30,16 дБм

Полный текст Декларации ЕС о соответствии доступен по следующему интернет-адресу:

www.philips.com/support

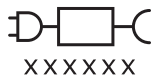

Примечание. Функции разных моделей могут различаться. Некоторые модели могут быть не оснащены технологией Bluetooth или NFC.

Съемный блок питания: "XXXXXX" указывает номер модели зарядного устройства, одобренного для использования. (ТСВxxxx, НХ6100, НХ6110, НХ6160 или WААxxxx)



Этот символ означает, что перед использованием прибора необходимо ознакомиться с информацией в руководстве пользователя.

Назначение

Электрические зубные щетки ProtectiveClean предназначены для удаления зубного налета и остатков пищи с зубов с целью снижения риска образования кариеса и улучшения здоровья зубов и полости рта. Электрические зубные щетки ProtectiveClean предназначены исключительно для личного использования. Использование детьми допускается только под присмотром взрослых.

Щетка Philips Sonicare (рис. 1.)

- 1 Ручка
 - 2 Кнопка включения/выключения
 - 3 Кнопка выбора режима
 - 4 Индикатор режима
 - 5 Напоминание о замене насадки
 - 6 Индикатор уровня заряда аккумулятора
- Дополнительные принадлежности:**
- 7 Колпачок для насадки
 - 8 Интеллектуальная насадка или насадки
 - 9 Зарядное устройство
 - 10 Дорожный футляр
 - 11 УФ-дезинфектор и зарядное устройство

Примечание. Дополнительные аксессуары могут варьироваться в зависимости от приобретенной модели.

Начало работы

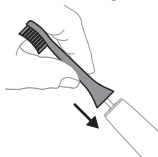

- 1 Установите насадку так, чтобы щетина находилась напротив передней части ручки.



- 2 Прижмите насадку к металлическому валу рукоятки до упора.

Примечание. Между насадкой и рукояткой находится небольшой зазор. Это нормально.

Использование зубной щетки Philips Sonicare

Если вы пользуетесь зубной щеткой Sonicare в первый раз, вы можете ощущать и обращать внимание на более сильную вибрацию, чем при использовании неэлектрической зубной щетки, это нормально. Обычно при первом применении пользователи прилагают слишком большое давление. Мягко надавливайте на зубную щетку и позвольте ей выполнить всю работу за вас. Для получения наилучших результатов следуйте приведенным ниже инструкциям. Чтобы упростить переход к использованию новой электрической зубной щетки Sonicare, она поставляется с активированной функцией EasyStart. Эта функция постепенно увеличивает мощность чистки в течение первых 14 процедур, что помогает привыкнуть к использованию зубной щетки Philips Sonicare.

Рекомендации по чистке

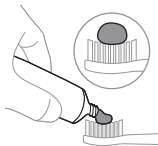

- 1 Намочите щетинки и выдавите на нее немного зубной пасты.

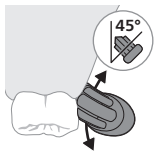

- 2 Поднесите чистящую насадку к зубам под углом 45 градусов и прижмите щетинки так, чтобы они касались линии десен или области под линией десен.

Примечание. Щетинки в середине насадки должны всегда соприкасаться с зубами.

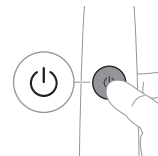

- 3 Нажмите кнопку включения/выключения для включения Philips Sonicare.

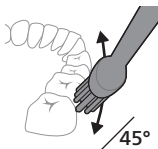

- 4 Аккуратно прижмите щетинки к зубам и к линии десен. Передвигайте щетку вперед и назад так, чтобы щетинки очищали межзубные промежутки. Продолжайте выполнять эти движения в течение всего цикла чистки.

Примечание. Щетинки должны свободно перемещаться. Не рекомендуется делать чистящие движения, как при использовании обычной зубной щетки.

Примечание. Если вы надавите слишком сильно, вас предупредит об этом изменение вибрации рукоятки и мигание желтым светом значка напоминания о замене насадки.

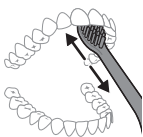

- 5 Для очистки внутренней поверхности передних зубов наклоните рукоятку щетки немного вперед. Очищайте каждый зуб, перемещая устройство вверх и вниз.
- 6 После завершения основного цикла чистки можно потратить немного времени на очистку жевательной поверхности зубов и труднодоступных мест. Можно также чистить язык с помощью выключенной или включенной зубной щетки (в зависимости от ваших предпочтений).

Примечание. Зубную щетку Philips Sonicare можно безопасно использовать при наличии брекетов (насадки при использовании на брекетах изнашиваются быстрее) и замещений дефектов зубов (пломб, коронок, виниров), если они плотно зафиксированы, а зубные пломбы не имеют дефектов.

Функция QuadPacer







Чтобы обеспечить равномерную чистку зубов, условно разделите полость рта на 4 участка и используйте функцию QuadPacer. Функция QuadPacer делит время чистки на 4 равных интервала и сообщает, когда необходимо перейти к следующей области. О каждом из этих интервалов оповещает короткая приостановка вибрации. По завершении сеанса чистки зубная щетка автоматически останавливается.

Примечание. При использовании режимов White или Gum Care может быть добавлено дополнительное время.

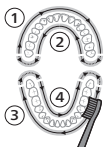
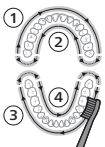
Индикаторы режимов

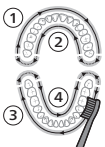
Эта электрическая зубная щетка поддерживает до 3 режимов: Clean, White и Gum Care (только для некоторых моделей). Чтобы изменить режим, нажмите кнопку режима, когда щетка выключена.

	Clean	White (Отбеливание)	Gum Care (Уход за деснами)
Преимущества	Для эффективной ежедневной чистки	Удаляет загрязнения с поверхности	Бережно массирует десны
Общее время чистки	2 минуты	2 минуты и 30 секунд	3 минуты
Способ чистки	<p>чистите каждый участок в течение 30 секунд.</p> 	<p>чистите каждый участок в течение 30 секунд</p>  <p>затем чистите сегменты 5 и 6 по 15 секунд каждый для удаления потемнений с поверхности эмали и полировки передних зубов.</p> 	<p>чистите каждый участок в течение 30 секунд</p>  <p>затем чистите сегменты 5, 6, 7 и 8 — по 15 секунд каждый, чтобы выполнить аккуратную стимуляцию и массажирование десен.</p> 

Технология BrushSync



Технология BrushSync позволяет насадке связываться с ручкой с помощью микросхемы. Символ  в нижней части насадки указывает, что насадка оснащена этой технологией.

Возможности технологии BrushSync:

- Напоминание о замене насадки
- Philips Sonicare предоставляет широкий диапазон интеллектуальных насадок с технологией BrushSync. Чтобы ознакомиться со всем спектром наших насадок для зубных щеток и найти для себя наиболее удобную насадку, перейдите по адресу www.philips.com/toothbrush-heads для получения дополнительной информации.

Функциональные особенности

- Обратная связь от датчика давления
- Функция Quadpacer
- Напоминание о замене насадки
- Функция EasyStart
- Функция Smartimer

Обратная связь от датчика давления

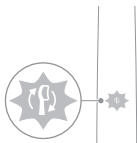

Зубная щетка Sonicare измеряет усилие, прилагаемое вами во время чистки, чтобы защитить десны и зубы от повреждений.

Если вы прилагаете слишком большое усилие, характер вибрации ручки меняется и значок напоминания о замене насадки мигает желтым светом до тех пор, пока вы не уменьшите усилие.

Примечание. Данное изделие поставляется с активированным датчиком давления. Чтобы выключить эту функцию (см. «Включение или отключение функций»).

Функция Quadpacer

QuadPacer — это таймер, помогающий производить равномерную чистку каждой из 4 зон полости рта.

Напоминание о замене насадки

Зубная щетка Philips Sonicare поддерживает технологию BrushSync, отслеживающую износ насадки.

Примечание. Эта функция работает только с интеллектуальными насадками Philips Sonicare с технологией BrushSync.

- 1 При первом подсоединении новой интеллектуальной насадки рукоятка распознает наличие насадки Philips с технологией BrushSync и начнет отслеживать износ насадки.
- 2 С течением времени в зависимости от прилагаемого вами усилия и общей продолжительности использования насадки рукоятка осуществляет отслеживание износа насадки, чтобы определить оптимальное время ее замены. Эта функция гарантирует получение наилучших результатов при чистке зубов и уходе за ними.
- 3 Если индикатор напоминания о замене насадки горит желтым цветом, насадку следует заменить.

Все интеллектуальные насадки поставляются с активированной функцией напоминания о замене насадки. Чтобы отключить функцию напоминания о замене насадки, см. раздел «Включение или отключение функций».

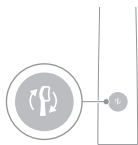

Функция EasyStart

В данной модели Philips Sonicare функция EasyStart изначально включена. Функция EasyStart постепенно увеличивает мощность чистки в течение первых 14 процедур, что помогает привыкнуть к использованию Philips Sonicare.

Отказ от ответственности

При использовании зубной щетки Philips Sonicare в клинических исследованиях она должна интенсивно использоваться в режиме Clean при полностью заряженном аккумуляторе в рукоятке, а функция EasyStart — должна быть отключена.

Выключение функции EasyStart (см. «Включение или отключение функций»).

Функция SmartTimer

Функция SmartTimer показывает завершение цикла чистки, автоматически выключая зубную щетку в конце цикла.

Стоматологи рекомендуют чистить зубы не менее 2-х минут дважды в день.

Примечание. При нажатии на кнопку включения/выключения после начала цикла чистки работа зубной щетки приостанавливается. После паузы продолжительностью 30 секунд функция SmartTimer будет сброшена.

Включение или отключение функций

Можно включать или отключать следующие функции зубной щетки:



- Функция EasyStart
- Напоминание о замене насадки
- Обратная связь от датчика давления

Примечание. Включить или отключить функцию напоминания о замене насадки можно только в случае, когда интеллектуальная насадка установлена на рукоятке.

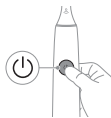
Шаг 1. Установите рукоятку в зарядное устройство, подключенное к электросети.



Шаг 2. Нажмите и удерживайте кнопку включения/выключения в течение:

Функция EasyStart	Напоминание о замене насадки	Обратная связь от датчика давления
До 3 секунд	До 5 секунд	До 7 секунд
↓	↓	↓
Шаг 3. Отпустите кнопку включения/выключения, когда слышите:		
1 звуковой сигнал	1 звуковой сигнал, а затем 2 звуковых сигнала	1 звуковой сигнал, 2 звуковых сигнала, а затем 3 звуковых сигнала
↓	↓	↓
	Если вы увидите, что индикатор заряда аккумулятора и световой индикатор замены насадки 2 раза мигнули зеленым цветом, и услышите 3 тональных сигнала (от низкого к высокому), это значит, что функция была активирована.	
	ИЛИ	
	Если вы увидите, что индикатор заряда аккумулятора и световой индикатор замены насадки 1 раз мигнули желтым цветом, и услышите 3 тональных сигнала (от высокого к низкому), это значит, что функция была деактивирована.	



УФ-дезинфектор

Примечание. Дополнительные аксессуары могут варьироваться в зависимости от приобретенной модели.

Благодаря ультрафиолетовому дезинфектору можно дезинфицировать насадки щетки после каждого использования.

Отключите дезинфектор от электросети, прекратите эксплуатацию устройства и обратитесь в службу поддержки покупателей в следующих случаях:

- ультрафиолетовая лампа продолжает гореть при открытой дверце;
- стекло в окошке дверцы дезинфектора сломано или отсутствует;
- во время работы из дезинфектора идет дым или ощущается запах гари.

Примечание. Ультрафиолетовое излучение может быть вредно для глаз и кожи. Всегда храните прибор в недоступном для детей месте.

- 1 После чистки зубов промойте насадку и стряхните с нее воду.

Предупреждение. При выполнении чистки насадки в дезинфекторе убедитесь, что на ней нет колпачка.

- 2 Поместите палец в углубление на дверце в верхней части дезинфектора и откройте дверцу.

- 3 Установите чистящую насадку на один из двух штырьков в дезинфекторе так, чтобы чистящая поверхность насадки была обращена к лампе.

Примечание. С помощью дезинфектора следует производить очистку только съемных чистящих насадок щетки Philips Sonicare.

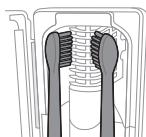
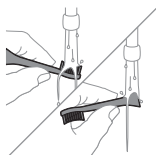

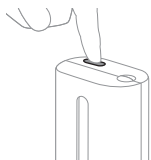

Примечание. Не очищайте чистящие насадки Philips Sonicare for Kids с помощью дезинфектора.

- 4 Убедитесь, что дезинфектор подключен к исправной розетке электросети с соответствующим напряжением.
- 5 Закройте дверцу и нажмите зеленую кнопку включения/выключения для начала цикла УФ-очистки.

Примечание. Включить дезинфектор можно только при плотно закрытой дверце.

Примечание. Если открыть дверцу во время работы дезинфектора, он выключится.

Примечание. Цикл работы дезинфектора составляет 10 минут, затем срабатывает функция автоматического отключения.

Во время работы в окошке дезинфектора должен быть виден свет.

Зарядка и уровень заряда аккумулятора

Данная зубная щетка Philips Sonicare обеспечивает как минимум 28 сеансов чистки продолжительностью по 2 минуты (14 дней, если щетка используется два раза в день) при полностью заряженном аккумуляторе. Индикатор заряда аккумулятора отображает состояние аккумулятора при выполнении 2-минутного сеанса чистки, при остановке зубной щетки или во время зарядки.

Примечание. Полная зарядка аккумулятора перед первым использованием может занять до 24 часов, однако зубную щетку Philips Sonicare можно использовать и при неполной зарядке.

Зарядка

Зарядка на зарядном устройстве или УФ-дезинфекторе

- 1 Подключите зарядное устройство или дезинфектор к розетке электросети.

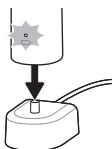

- 2** Установите ручку на зарядное устройство или дезинфектор.
- Ручка издает два коротких звуковых сигнала, подтверждая правильное размещение ручки.
 - Если индикатор заряда аккумулятора мигает, значит, зубная щетка заряжается.
 - Когда ручка будет полностью заряжена в зарядном устройстве, световой индикатор заряда аккумулятора загорится зеленым светом на 30 секунд, а затем выключится.

Состояние заряда аккумулятора

Состояние заряда аккумулятора (ручка подключена к зарядному устройству)

Когда ручка помещена в зарядное устройство, индикатор аккумулятора указывает уровень его заряда.

Состояние заряда аккумулятора	Индикатор уровня заряда аккумулятора
Зарядка	Мигает зеленым
Полный заряд	Горит зеленым 30 секунд, а затем выключается

Индикатор заряда аккумулятора (когда ручка не установлена в зарядное устройство)

Когда зубная щетка включена, индикатор аккумулятора в нижней части ручки указывает уровень заряда аккумулятора.

Состояние заряда аккумулятора	Индикатор уровня заряда аккумулятора	Звуковой сигнал заряда
Полный заряд	Ровный зеленый свет	-
Неполный заряд	Мигает зеленым	-

Состояние заряда аккумулятора	Индикатор уровня заряда аккумулятора	Звуковой сигнал
Низкий заряд	Мигает желтым	Рукоятка издает 3 звуковых сигнала после чистки
Полностью разряжен	Мигает желтым	Рукоятка издает 2 серии по 5 звуковых сигналов после чистки

Примечание. Для экономии энергии индикатор заряда аккумулятора отключается, если щетка не используется.

Примечание. Когда аккумулятор полностью разряжен, зубная щетка выключается. Для зарядки установите зубную щетку в зарядное устройство.

Примечание. Чтобы аккумулятор всегда был заряжен, можно оставлять зубную щетку после ее использования в зарядном устройстве.

Очистка

Рукоятка зубной щетки

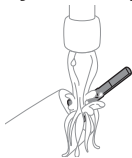

- 1 Снимите чистящую насадку и промойте область вокруг металлического вала теплой водой. Проверьте, чтобы остатки зубной пасты были полностью удалены.

Внимание! Не надавливайте острыми предметами на резиновое уплотнение на металлическом вале, так как это может привести к повреждению.

- 2 Протирайте поверхность ручки влажной тканью.

Примечание. Не касайтесь рукояткой раковины и не стучите по ней, чтобы удалить лишнюю воду.

Насадка

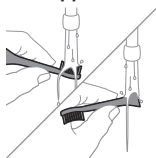

- 1 Ополаскивайте чистящую насадку после каждого использования.
- 2 Не реже одного раза в неделю снимайте насадку и промывайте место крепления к ручке теплой водой. Промывайте защитный колпачок по необходимости.

Зарядное устройство

- 1 Перед очисткой прибора отсоединяйте его от электросети.
- 2 Протирайте поверхность зарядного устройства влажной тканью.

Дорожный футляр

Для очистки внутренней поверхности дорожного футляра промойте его теплой водой и протрите влажной тканью.

Очистка дезинфектора

Предупреждение. Запрещается погружать дезинфектор в воду или промывать его под струей воды.

Предупреждение. Не проводите очистку дезинфектора, пока УФ-лампа нагрета.

Для оптимальной эффективности рекомендуется проводить очистку дезинфектора раз в неделю.

- 1 Отключите дезинфектор от электросети.
- 2 Потяните на себя поддон для капель и извлеките его. Промойте поддон и протрите его влажной тканью.
- 3 Протрите все внутренние поверхности влажной тканью.
- 4 Снимите защитный экран перед ультрафиолетовой лампой.

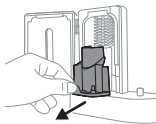

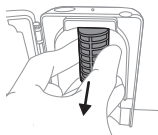

Чтобы снять защитный экран, возьмитесь за края рядом с защелками, аккуратно сожмите и вытащите его.

- 5 Извлеките ультрафиолетовую лампу.

Чтобы снять ультрафиолетовую лампу, возьмитесь за нее и вытащите из металлического зажима.

- 6 Протрите защитный экран и ультрафиолетовую лампу влажной тканью.
- 7 Установите лампу на место.

Чтобы вставить лампу обратно, установите цоколь лампы напротив металлического зажима и прижмите лампу к зажиму.

- 8 Установите защитный экран на место.

Чтобы вставить экран обратно, совместите выступы на экране с пазами на отражающей поверхности рядом с ультрафиолетовой лампой. Вставьте экран в пазы на дезинфекторе.

- 9 Установите поддон на его место в УФ-дезинфекторе.
- 10 После чистки проверяйте, что дезинфектор полностью высох, прежде чем подключать его к сетевой розетке.

Хранение

Если вы предполагаете, что в течение длительного времени не будете пользоваться изделием, отключите его от розетки электросети, очистите и поместите на хранение в прохладное и сухое место, защищенное от попадания прямых солнечных лучей.

Замена

Для достижения оптимальных результатов заменяйте насадки Philips Sonicare каждые 3 месяца. Пользуйтесь только сменными насадками Philips Sonicare.

Где указан номер модели?

Номер модели зубной щетки Philips Sonicare указан в нижней части ее рукоятки (HX64XX, HX68XX).

Гарантия и поддержка

Для получения дополнительной информации посетите веб сайт www.philips.com/support или обратитесь в центр поддержки потребителей Philips в вашей стране по номеру, указанному в гарантийном талоне.

Исключения из гарантии

На что не распространяется данная гарантия:

- Насадки для полости рта включают в себя насадки для щетки и насадки для ирригатора.
- Повреждения, вызванные использованием неоригинальных запчастей или насадок.
- Повреждения, вызванные неправильной эксплуатацией, использованием не по назначению, небрежностью, модификацией прибора или неквалифицированным ремонтом.
- Обычный износ, включая трещины, царапины, потертости, изменение или потерю цвета.
- Ультрафиолетовую лампу

Утилизация



- Этот символ означает, что данные электротехнические изделия и батареи запрещено утилизировать вместе с обычным бытовым мусором.
- Соблюдайте правила своей страны по разделному сбору электротехнических изделий и батарей.
- Ультрафиолетовая лампа дезинфектора содержит ртуть. Не выбрасывайте ультрафиолетовую лампу по завершении срока ее эксплуатации вместе с бытовыми отходами. Передайте ее в специализированный пункт для дальнейшей утилизации.
- Информацию о веществах REACH, содержащихся в продукции Philips, можно найти на сайте www.philips.com/REACH

Извлечение аккумулятора

При утилизации прибора встроенный аккумулятор должен быть извлечен квалифицированным специалистом. Инструкции по извлечению встроенных аккумуляторов можно найти на сайте www.philips.com/support.

Извлечение аккумулятора

Чтобы извлечь аккумулятор, необходимо подготовить полотенце/ткань, молоток и плоскую (обычную) отвертку. Соблюдайте основные правила техники безопасности при выполнении описанных ниже операций.

- 1 Чтобы разрядить аккумулятор любого уровня заряда, извлеките рукоятку из зарядного устройства, включите зубную щетку и подождите, пока она не прекратит работу. Повторяйте это действие, пока зубная щетка не перестанет включаться.
- 2 Извлеките и выбросьте насадку. Полностью накройте рукоятку полотенцем или тканью.
- 3 Придерживая верхнюю часть рукоятки, ударьте по нижней части корпуса рукоятки (на 1,3 см выше нижней кромки). Ударьте молотком по корпусу с четырех сторон, чтобы снять заглушку.

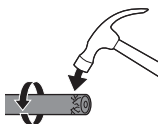
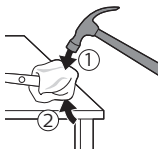

Примечание. Возможно, для отсоединения внутренних защелок потребуется ударить по корпусу еще несколько раз.

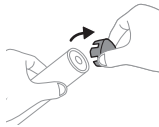

- 4 Снимите заглушку с рукоятки зубной щетки. Если заглушку не удастся отсоединить от корпуса, повторяйте шаг 3, пока заглушка не будет извлечена.

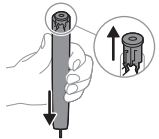

- 5 Переверните рукоятку и прижмите вал к твердой поверхности. Если внутренние элементы не удастся отсоединить от корпуса, повторяйте шаг 3, пока они не будут отсоединены.

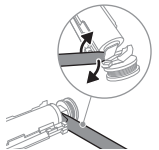

- 6 Вставьте отвертку в щель между аккумулятором и черной рамкой в нижней части блока внутренних элементов. Затем подденьте аккумулятор с помощью отвертки, чтобы отсоединить нижнюю часть черной рамки.

- 7 Вставьте отвертку в щель между нижней частью аккумулятора и черной рамкой, чтобы снять металлический фиксатор, соединяющий аккумулятор с печатной платой зеленого цвета. Нижняя часть аккумулятора будет извлечена из рамки.

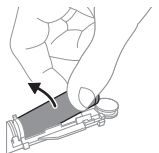

- 8 Потяните аккумулятор из отсека для внутренних элементов, чтобы отсоединить второй металлический фиксатор аккумулятора.

Осторожно! Во избежание повреждения кожи соблюдайте осторожность при прикосновении к острым краям фиксаторов аккумулятора.

- 9 Заклейте контакты аккумулятора лентой, чтобы избежать их замыкания (от оставшегося заряда аккумулятора).

Аккумуляторы готовы для передачи в специализированный пункт утилизации; остальные элементы прибора подлежат утилизации в соответствии с применимыми правилами.



Примечание. После окончания срока службы не выбрасывайте прибор вместе с бытовыми отходами.

Передайте его в специализированный пункт для дальнейшей утилизации. Этим вы поможете защитить окружающую среду.

Муқаддима

Хуш омадед ба оилаи Philips Sonicare!
Ин чўткаи дандоншўй ба шумо барои бартарафкунии олии пилоки дандон, сафедкунии дандон ва беҳдошткунии милки дандон имкон медиҳад. Бо истифода аз комбинатсияи Sonicare технологияи садои нарм ва хусусиятҳои аз ҷиҳати клиникӣ таҳияшуда ва исботшуда, боварӣ дошта метавонед, ки Шумо ҳар дафъа беҳтарин тозагиро ба даст меоред.

Дастгирии иловагӣ ва бақайдгирии маҳсулот барои Шумо дар ин ҷо дастрас аст:

www.philips.com/support

Маълумоти муҳими бехатарӣ

Маҳсулотро танҳо мувофиқи мақсад истифода баред. Пеш аз истифодаи маҳсулот, батареяҳо ва замимаҳои он, ин маълумоти муҳимро бодиққат хонед ва онро барои истинод дар оянда нигоҳ кунед. Истифодаи нодуруст метавонад ба хатарҳо ё ҷароҳатҳои ҷиддӣ оварда расонад.

Диққат

- Барқпуркунанда, қуттии сафарӣ ва санитайзери УБ-ро аз об дур нигоҳ доред.
- Пас аз тозакунии ва пеш аз пайвасти кардани барқпуркунанда, қуттии сафари барқпуркунӣ ба барқваслаки деворӣ, мутмаин шавед, ки онҳо пурра хушк мебошанд.
- Дастгоҳи мазкурро кўдакон ва ашхосе, ки қобилияти ҷисмонӣ, эҳсосӣ ё ақлӣ доранд, ё таҷриба ва дониш надоранд, метавонанд истифода баранд, агар онҳо таҳти назорат ё дастур оид ба истифодаи дастгоҳ оиди бехатарӣ омода шуда бошанд ва хатарҳои марбутро дарк кунанд. Тозакунӣ ва нигоҳубини дастгоҳ набояд аз ҷониби кўдакон бидуни назорат анҷом дода шавад.
- Кўдакон бо дастгоҳ набояд бозӣ кунанд.

- Танҳо лавозимоти ё маводи масрафии аслии Philips-ро истифода баред. Агар дода шуда бошад, танҳо сими аслии USB ва воҳиди таъминоти барқии USB-ро истифода баред.
- Дастгоҳи мазкур қисмҳои аз ҷониби корбар хидматшаванда надорад. Агар дастгоҳ вайрон шуда бошад, истифодаи онро қатъ кунед ва ба Маркази нигоҳубини истеъмолкунандагон дар давлати («Кафолат ва дастгирӣ»-нигаред) худ мууроҷиат кунед.
- Ноқили USB ё ки қуввадиҳандаи USB зарар дидааст, истифодаи онро қатъ кунед.
- Аз барқпуркунанда, қуттии сафарӣ ва/ё ки санитайзери УБ берун аз бино ё дар наздикии сатҳи тафсон истифода набаред.
- Ҳеҷ як қисми маҳсулотро дар мошини зарфшӯй тоза накунад.
- Дастгоҳи мазкур танҳо барои тоза кардани дандон, милк ва забон пешбинӣ шудааст.
- Санитайзери UV-ро ҳамеша аз дастрасии кӯдакон дур нигоҳ доред.
- Истифодаи санитайзери УБ-ро қатъ кунед, агар LED/чароғи УБ ҳангоми кушода будан санитайзери УБ дар фурузон монад. Нурҳои ултрабунафш метавонанд ба чашм ва пӯсти инсон зарар расонанд.
- Санитаризаторро танҳо бо экрани муҳофизатӣ дар ҷои худ истифода баред.
- Ҳангоми гарм будани чароғи нури ултрабунафш ба тамизкунандаи UV даст нарасонед.
- Истифодаи ҷўтқаро ҳангоми сараки кўфта ё ҳамидашуда будан, қатъ кунед. Сараки ҷўтқаро ҳар 3 моҳ ё зудтар иваз кунед, агар нишонаҳои фарсудашавӣ пайдо шаванд.
- Аз тамоси мустақим бо маҳсулоте, ки дорои равшанҳои эфирӣ ё равшани кокос мебошанд, худдорӣ намоед. Тамос метавонад боиси қанда шудани мўйякҳои ҷўтка гардад.
- Баландии ниҳии истифода 4500 метр аст.

ОГОҶИҶОИ ТИББӢ

- Агар пас аз истифода хунравии аз ҳад зиёд рух диҳад, агар хунравӣ пас аз 1 ҳафтаи истифода идома ёбад ё агар Шумо нороҳатӣ ва дард ҳис кунед, истифодаи дастгоҳро қатъ кунед ва ба духтури дандон муроҷиат кунед.
- Агар Шумо дар давоми 2 моҳи пеш ҷарроҳии даҳон ё милки дандон дошта бошед, пеш аз истифодаи ин асбоб бо духтури дандон машварат кунед.
- Агар Шумо кардиостимулятор ё дигар дастгоҳи имплантатсияшуда дошта бошед, пеш аз истифода ба духтур ё истеҳсолкунандаи дастгоҳи имплантатсияшуда муроҷиат кунед.
- Агар Шумо нигарониҳои тиббӣ дошта бошед, пеш аз истифодаи ин дастгоҳ бо духтур маслиҳат кунед.
- Дастгоҳи мазкур дастгоҳи нигоҳубини шахсӣ аст ва барои истифода дар беморони сершумор дар амалияи духтури дандон ё муассисаи пешбинӣ нашудааст.

Дастурҳо оид ба бехатарии батарея

- Дастгоҳи мазкур дорои батареяҳо мебошад, ки метавонанд танҳо бо мутахассисон иваз карда шаванд.
- Маҳсулотро танҳо мувофиқи мақсад истифода баред. Пеш аз истифодаи маҳсулот, батареяҳо ва замимаҳои он, ин маълумотро бодикқат мутолиа кунед ва онро барои истинод дар оянда нигоҳ доред. Истифодаи нодуруст метавонад ба хатарҳо ё ҷароҳатҳои ҷиддӣ оварда расонад. Лавозимоти таъминшаванда барои маҳсулоти гуногун фарқ мекунад.
- Танҳо лавозимоти ва маводи масрафии аслии Philips-ро истифода баред. Танҳо аз таҷҳизоти ҷудошавандаи TCBxxxx истифода баред (баҳодиҳии вуруд: 100–240V~; 50/60Hz; 1,5W), HX6100 (баҳодиҳии вуруд: 100 - 240V~; 50/60Hz; 1,4W), HX6110 (баҳодиҳии вуруд: 100 - 240V~; 50/60Hz; 1,5W), HX6160 (баҳодиҳии вуруд: 100–240V~; 50/60Hz; 6W), WAAxxxx (баҳодиҳии вуруд: 100–240V~; 50/60Hz; 3,5W) пур кунед.

- Маҳсул ё батареяҳоро аз оташ дур нигоҳ доред ва онҳоро ба шуоъи мустақими офтоб ё ҳароратҳои баланд нагузоред.
- Агар маҳсул ғайриоддӣ гарм ё бадбӯӣ шуда бошад, ё рангро иваз кунед ё зарядро ба муддати хеле дароз гирад, истифода ва зарядкунии онро қатъ намуда, бо Philips дар тамос шавед.
- Маҳсулот ва батареяҳои онро ба танӯрҳои кутоҳмавҷ ё тахтасанги электрикӣ нагузоред.
- Маҳсул ё батареяро накушоед, тағйир надихед, сӯроҳ ё вайрон накунед, қисмҳои онро ҷудо накунед, то ки батареяҳо гарм нашаванд ё моддаҳои захрнок ё хатарнок аз онҳо набароянд. Батареяҳоро бо барқ аз ҳад зиёд ё баръакс заряд надихед ё расиши кутоҳ накунед.
- Дастгоҳи мазкур дорои батареяҳо мебошад, ки иваз карда намешаванд. Вақте ки муҳлати кори батарея ба анҷом мерасад, дастгоҳ бояд ба таври муносиб аз истифода бароварда шавад, ба қисмати «Истифодаи партовҳо» нигаред.
- Вақте ки батареяҳо вайронанд ё мечаканд, онҳоро аз пӯст ё чашмҳо дур нигоҳ доред. Агар ба чашм ё пӯст расад, бо об шӯед ва ба табиб муроҷиат намоед.
- Вақте ки шумо бо батареяҳо кор мекунед, мутмаин шавед, ки дасти шумо, маҳсул ва батареяҳо хушк мебошанд.
- Маҳсулро дар ҳарорати байни 0 °C ва 40 °C заряд кунед ва истифода баред.
- Барои пешгирӣ кардани расиши кӯтоҳи батареяҳо пас аз баровардани онҳо аз таҷҳизот, нуқтаҳои васли батарея бояд бо объекти металлӣ пайваст карда нашаванд (масалан, тангаҳо, сархораҳо, ангуштаринҳо). Батареяҳоро ба варақаи алюминӣ напечонед. Нуқтаҳои васли батареяҳоро бо скотч маҳкам кунед ва онҳоро пеш аз партофтан ба халтаи пластикӣ бимонед.
- Дастгоҳи мазкур аккумулятори литий-ионӣ дорад. **БОЯД БА ТАВРИ ДУРУСТ АЗ НАВ ИСТИФОДА ШАВАД Ё ПАРТОФТА ШАВАД.**

Шароити нигоҳдорӣ ва боркашонӣ

Ҳарорат аз -10°C то 60°C .

Майдонҳои электромагнитӣ (EMF)

Ин таҷҳизоти Philips ба ҳамаи стандартҳо ва санадҳои меъёрии марбут ба нуфузи майдонҳои электромагнитӣ мутобиқат мекунад.

Дастури Таъминоти Радио

Ҳамин тариқ, Philips эълон мекунад, ки чуткаҳои дандоншуии барқӣ бо навъи таҷҳизоти радиой (Bluetooth, NFC) таъмин шуда, ба Дастури 2014/53/EU мувофиқат мекунанд.

- Интерфейси радиобасомади Bluetooth дар маҳсулоти мувофиқ дар 2,4 GHz қор мекунад.
- Қувваи барориши ҳадди аксари таҷҳизоти Bluetooth ба 3 dBm баробар аст.
- Интерфейси радиобасомади NFC дар маҳсулоти мувофиқ дар 13,56 MHz қор мекунад.
- Қувваи интиқолшудаи «RF»-и ҳадди аксари таҷҳизот ба 30,16 dBm баробар аст.

Матни пурраи эълумияи мутобиқати ИА дар суроғаи интернетии зерин дастрас аст:

www.philips.com/support

Шарҳ: Хусусиятҳои моделҳои гуногун метавонанд фарқ кунанд. Баъзе моделҳо метавонанд бо Bluetooth ё NFC таъмин набошанд.

Қисми ҷудошавандаи таъминоти барқ: «xxxxxx» рақами намунавии барқпуркунандаҳоеро, ки бояд истифода шавад, нишон медиҳад. (TCBxxxx, HX6100, HX6110, HX6160 ё WAAxxxx)

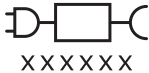

Ин аломат маънои онро дорад, ки қабл аз истифодаи асбоб дастурамал оид ба истифодабариро хонед.

Истифодаи пешбинишуда

Чўткаҳои дандоншўии барқии силсилаи «ProtectiveClean» барои нест кардани қабати часпак ва боқимондаҳои ғизо аз дандонҳо барои коҳиш додани пўсиши дандонҳо ва беҳтар нигоҳ доштани саломатии даҳон пешбинӣ шудаанд. Чўткаҳои дандоншўии барқии силсилаи «ProtectiveClean» барои истифодаи шахсӣ пешбинӣ шудаанд. Истифодаи кўдакон бояд таҳти назорати калонсолон сурат гирад.

«Philips Sonicare»-и шумо (Расми 1)

- 1 Дастак
- 2 Тугмаи фаъл/хомӯш
- 3 Тугмаи реҷа
- 4 Нишондиҳандаи реҷа
- 5 Ёдраси ивазкунии сараки чўтка
- 6 Нишондиҳандаи заряди батарея

Лавозимот:

- 7 Сарпўши сараки чўтка
- 8 Сараки(ҳо)-и чўткаи оқил
- 9 Пойгоҳи барқпуркунанда
- 10 Қуттии сафар
- 11 Тамизкунандаи UV ва барқпуркунанда

Тавзеҳ: Лавозимотҳои дохилшуда метавонанд вобаста ба модели харидшуда фарқ кунанд.

Оғози кор

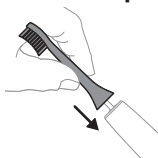

- 1 Сараки чўтқаро рост кунед, то ки лифи чўтка ба самти пеши дастак баробар шавад.



- 2 Сараки чўтқаро ба меҳвари металлӣ то сатҳи поён саҳт пахш кунед.

Тавзеҳ: Дар байни сараки чўтка ва дастаки он каме фосила дидан муқаррарӣ аст.

Истифодаи чўткаи дандоншўии барқии «Philips Sonicare»

Агар шумо чўткаи дандоншўии «Sonicare»-ро бори аввал истифода баред, одатан, шумо нисбат ба истифодаи чўткаи дандоншўии ғайрибарқӣ ларзиши зиёдро ҳис мекунед. Барои истифодабарандагони бори аввал аз ҳад зиёд фишор овардан як кори маъмул аст. Танҳо фишори нармро истифода баред ва имкон диҳед, ки худӣ чўткаи дандоншўӣ дандонҳо шуморо тоза кунад. Лутфан, барои таҷрибаи беҳтарин дастурҳои дандоншўии зеринро риоя кунед. Барои расонидани кумак ба шумо дар гузариши осон ба чўткаи дандоншўии нави «Sonicare», ин чўтка бо хусусияти фаъолшудаи «EasyStart» таъмин карда мешавад. Ин хусусият пас аз 14 дандоншўии аввал қувваи чўтқаро оҳиста зиёд мекунад, то ки шумо тавонед ба чўткаи дандоншўии «Philips Sonicare» одат кунед.

Дастурҳои тозакуни



- 1 Лифи чўтқаро тар кунед ва ба он миқдори ками хамираи дандоншўиро молед.

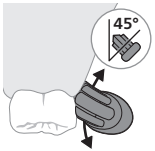

- 2 Лифҳои чўтқаро ба дандонҳо дар кунҷи хурд (45 дараҷа) ҷойгир кунед, фишори нармро истифода баред, то ки лифҳо ба хати милки дандон ё каме зери хати милки дандон расанд.

Тавзеҳ: Ҳамеша маркази чўтқаро бо дандонҳо дар тамос нигоҳ доред.

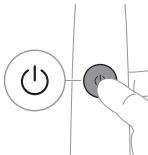

- 3 Барои фаъол кардани «Philips Sonicare» тугмаи фаъол/хомшӯро пахш кунед.

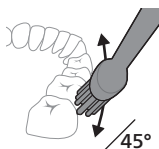

- 4 Лифҳои чўткаро болои дандонҳо ва дар хати милки дандонҳо ба таври дуруст ҷойгир кунед. Дандонҳои худро бо ҳаракатҳои хурди пасу пеш тоза кунед, то ки лифҳои чўтка байни дандонҳо гузарад. Ин ҳаракатро дар тамоми давраи дандоншўии худ идома диҳед.

Тавзеҳ: Мўйякҳои чўтка бояд каме васеъ шаванд. Тавсия дода намешавад, ки шумо дандонҳоро мисли бо чўткаи дандоншўии дастӣ тоза кунед.

Тавзеҳ: Агар шумо фишори аз ҳад зиёдро ба кор баред, шумо тавассути тағйирёбии ларзиши дастак ва ҷароғи ёдраси ивазкунии саракаи чўтка бо ранги каҳрабо огоҳ мешавед.

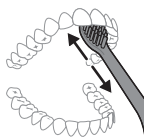

- 5 Барои тоза кардани сатҳҳои дарунии дандонҳои пеш, дастаки чўткаро нимабудӣ ҳам кунед ва дар ҳар як дандон чанд зарбаи амудии якхеларо анҷом диҳед.
- 6 Пас аз анҷом додани давраи дандоншўӣ, шумо метавонед вақти иловагиро барои тоза кардани сатҳи хояндаи дандонҳо ва ҷойҳое, ки дар он доғҳо пайдо мешаванд, сарф кунед. Шумо инчунин метавонед забони худро бо чўткаи дандоншўии фаъол ё ғайрифакторшуда ба таври дилхоҳ тоза кунед.

Тавзеҳ: Чўткаи дандоншўии «Philips Sonicare»-и шумо барои истифода дар брекетҳо (лифҳои чўтка ҳангоми истифода дар брекетҳо тез фарсуда мешаванд) ва таъмири дандонҳо (пломбаҳо, филофакҳо, винирҳо) бехатар аст, агар онҳо ба таври дуруст гузошта шудаанд ва вайроншуда намебошанд.

QuadPacer



Барои итминон, ки шумо дар тамоми даҳон яксон шўстушўӣ кардед, даҳони худро бо истифода аз хусусияти «QuadPacer» ба 4 қисм тақсим кунед. «QuadPacer» вақти дандоншўиро ба 4 қисми баробар ҷудо мекунад ва нишон медиҳад, ки кадом вақт шумо бояд чўткаро ба минтақаи дигар ҳаракат кунед. Қисмҳо тавассути таваққуфи кўтоҳ ҳангоми ларзиш муайян карда мешаванд. Чўткаи дандоншўӣ дар

охири раванди дандоншӯй ба таври худкор таваққуф мешавад.

Тавзеҳ: Вақти иловагӣ метавонанд илова карда шаванд, вақте ки шумо аз речаҳои «White» ё «Gum Care» истифода мебаред.

Речаҳо

Чўткаи дандоншӯии шумо бо то 3 речаи шиддат таъмин шудааст: «Clean», «White» ва «Gum Care» (танҳо моделҳои мушаххас). Барои иваз кардани речаҳо, ҳангоми ғайрифайёл будани чўткаи дандоншӯй, тугмаи речаро пахш кунед.

	Clean	White	Gum Care
Бартарӣ	Барои дандоншӯии истисноии ҳаррӯза	Доғҳоро баргараф мекунад	Милки дандонро бо эҳтиёт масҳ мекунад
Вақти умумии тозакуни	2 дақиқа	2 дақиқа ва 30 сония	3 дақиқа
Чӣ тавр тоза кардан	Ҳар як сегментро 30 сония тоза кунед.	Ҳар як сегментро 30 сония тоза кунед	Ҳар як сегментро 30 сония тоза кунед
		 <p>пас аз ин қисматҳои 5 ва 6-ро алоҳида ба мuddати 15 сония барои равшан ва ҷило кардани дандонҳои пеш тоза намоед.</p> 	 <p>пас аз ин қисматҳои 5, 6, 7 ва 8-ро алоҳида ба мuddати 15 сония барои ҳавасманд ва масҳ кардани дандонҳои худ тоза намоед.</p> 

BrushSync технология



Технология «BrushSync» ба сараки чўткаи дандоншўии шумо имкон медиҳад, ки бо дастаки он бо истифода аз микрочип муошират кунад. Тамғаи  дар таги сараки чўтка нишон медиҳад, ки сараки чўтка дорои ин технология мебошад.

Технология «BrushSync» зеринро фаъол месозад:

- Ёдраси ивазкунии сараки чўтка «Philips Sonicare» интихоби васеи саракҳои чўткаи хушмандро пешниҳод мекунад, ки бо технологияи «BrushSync» мучаҳҳаз шудаанд. Барои гирифтани маълумоти муфассал оид ба интихоби васеи саракҳои чўткаи дандоншўӣ ва ба даст овардани сараки чўткаи беҳтарини худ, ба сомонаи

www.philips.com/toothbrush-heads ворид шавед.

Хусусиятҳо

- Аксуламали эҳсосгари шиддат
- QuadPacer
- Ёдраси ивазкунии сараки чўтка
- EasyStart
- SmartTimer

Аксуламали эҳсосгари шиддат

Чўткаи дандоншўии «Sonicare»-и шумо фишореро, ки шумо ҳангоми дандоншўӣ татбиқ мекунад, чен мекунад, то милқҳо ва дандонҳои шуморо аз зараррасонӣ пешгирӣ кунад.

Агар шумо аз ҳад зиёд фишор диҳед, дастак ларзишашро иваз мекунад ва чароғи ёдраси ивазкунии сараки чўтка то вақте ки шумо камтар фишор надихед, бо ранги лочувард дурахш мекунад.

Шарҳ: Маҳсули шумо бо эҳсосгари шиддати фаъолшуда таъмин карда мешавад. Барои ғайрифаъол кардани ин хусусият («Фаъол ё ғайрифаъол кардани хусусиятҳо»-нигаред).

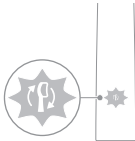

QuadPacer

«QuadPacer» вақтсанҷи фосилавӣ мебошад, ки ба шумо кумак мекунад, то даҳони худро ба 4 қисм тақсим карда, мунтазам тоза намоед.

Ёдраси ивазкунии сараки чўтка

Чўткаи дандоншўии «Philips Sonicare»-и шумо дорои технологияи «BrushSync» мебошад, ки сатҳи фарсудашавии сараки чўткаи шуморо пайгирӣ мекунад.

Тавзеҳ: Ин хусусият танҳо бо сарақҳои чўткаи оқилонаи Philips Sonicare бо технологияи BrushSync кор мекунад.

- 1 Вақте ки шумо сараки чўткарро бори аввал васл мекунед, дастак муайян мекунад, ки шумо сараки дандоншўии «Philips»-ро бо технологияи «BrushSync» илова кардед ва аз он вақт дастак пайгирии фарсудашавии сараки чўткаи шуморо оғоз мекунад.
- 2 Бо мурури замон, дар асоси фишоре, ки шумо ҳангоми дандоншўӣ татбиқ мекунед ва миқдори вақте, ки шумо сараки чўткарро истифода мебаред, дастак фарсудашавии сараки чўткарро пайгирӣ мекунад, ва вақти беҳинро барои иваз кардани сараки чўткаи шумо муайян мекунад. Ин хусусият барои натиҷаи беҳтарини дандоншўӣ ва нигоҳубини дандонҳои шумо кафолат медиҳад.
- 3 Вақте ки нишондиҳандаи ёдраси ивазкунии саракаи чўтка бо ранги зард дурахш мезанад, шумо бояд сараки чўткарро иваз намоед.

Ҳама сарақҳои чўткаи оқилона бо хусусияти ёдраскунии ивазкунии сараки чўтка фаъл карда мешаванд. Барои ғайрифаъл кардани ёдраскунии ивазкунии сараки чўтка ба "Фаъл ё ғайрифаъл кардани хусусиятҳо" нигаред.

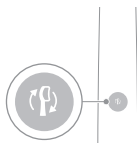

EasyStart

Ин намунаи чўткаи дандоншўии «Philips Sonicare» бо хусусияти «EasyStart»-и фаълшуда таъмин карда мешавад. Хусусияти «EasyStart» пас аз 14 дандоншўӣи аввал қувваи чўткарро оҳиста зиёд мекунад, то ки шумо тавонед дандоншўиро бо чўткаи «Philips Sonicare» одат кунед.

Раддия

Вақте ки чўткаи дандоншўии «Philips Sonicare» дар

таҳқиқоти клиникӣ истифода мешавад, он бояд дар речаи Clean бо шиддати баланд истифода шавад ва дастаки чӯтка бояд дорои заряди пурра бошад ва хусусияти «EasyStart» хомӯш шуда бошад.

Барои ғайрифавол кардани «EasyStart» («Фавол ё ғайрифавол кардани хусусиятҳо»-нигаред).

SmarTimer

«SmarTimer» чӯткаи дандоншӯро ба таври худкор дар анҷоми ҳар як давраи дандоншӯӣ хомӯш карда, нишон медиҳад, ки давраи дандоншӯии шумо ба анҷом расид.

Дандонпизишкон тавсия медиҳанд, ки шумо бояд на кам аз 2 дақиқа ду маротиба дар як рӯз дандоншӯӣ кунед.

Тавзеҳ: Агар шумо тугмаи фавол/хомӯшро пас аз оғози давраи дандоншӯӣ пахш кунед, чӯткаи дандоншӯӣ таваққуф мешавад. Паз аз 30 сония «SmarTimer» аз нав танзим карда мешавад.

Фавол ё ғайрифавол кардани хусусиятҳо

Шумо метавонед хусусиятҳои зерини чӯткаи дандоншӯии худро фавол ё ғайрифавол кунед:





- EasyStart
- Ёдраси ивазкунии сараки чӯтка
- Аксуламали эҳсосгари шиддат

Тавзеҳ: Шумо метавонед танҳо вақте ки сараки чӯткаи оқилона дар дастак ҷойгир аст, ёдраскуниҳои ивазкунии сараки чӯтқаро фавол ё ғайрифавол кунед.

Қадами 1: Дастакро ба таъягоҳи барқпуркунандаи васлшуда ҷойгир кунед.



Қадами 2: Тугмаи фавол/хомӯшро пахш карда, нигоҳ доред:

EasyStart	Ёдраси ивазкунии сараки чўтка	Аксуламали эҳсосгари шиддат
То 3 сония	То 5 сония	То 7 сония
↓	↓	↓
Қадами 3: Вақте ки шумо зеринро мешунавед, тугмаи фаёл/хомӯшро озод кунед:		
1 садо	1 садо ва пас 2 садо	1 садо, 2 садо ва пас 3 садо
↓	↓	↓
		Агар шумо бинед, ки нишондиҳандаи батарея ва чароғи ёдраси ивазкунии сараки чўтка 2 маротиба бо ранги дурахш кунад, ва агар шунавед, ки 3 оҳанги аз паст то баланд садо диҳад, ин маънои онро дорад, ки хусусият фаёл карда шудааст.
Ё		
		Агар шумо бинед, ки нишондиҳандаи батарея ва чароғи ёдраси ивазкунии сараки чўтка 1 маротиба бо ранги каҳрабо дурахш кунад, ва агар шунавед, ки 3 оҳанги аз баланд то паст садо диҳад, ин маънои онро дорад, ки хусусият ғайрифавол карда шудааст.

Тамизкунандаи UV

Тавзеҳ: Лавозимотҳои дохилшуда метавонанд вобаста ба модели харидшуда фарқ кунанд.

Бо тамизкунандаи UV шумо метавонед сараки чӯткаи худро пас аз ҳар истифода тоза кунед.

Тамизкунандаро аз манбаи барқ ҷудо карда, истифода набаред ва ба Маркази хизматрасонӣ занг занед, агар:

- Ҷароғи UV ҳангоми кушода будани дарича доим фаъол аст.
- Тиреза вайрон аст ё дар тамизкунанда вучуд надорад.
- Тамизкунанда ҳангоми кор дуд ё бӯйи сӯзишро мебарорад.

Шарҳ: Нурҳои ултрабунафш метавонанд ба чашм ва пусти инсон зарар расонанд. Ин дастгоҳ бояд ҳамеша аз дастрасии кӯдакон дур нигоҳ дошта шавад.

- 1 Пас аз дандоншӯӣ, сараки чӯтқаро бо об шӯед ва оби боқимондаро афшонед.

Диққат: Вақте ки сараки чӯтқа дар тамизкунанда тоза мешавад, мутмаин шавед, ки сарпӯши сараки чӯтқа аз сараки чӯтқа гирифта шудааст.

- 2 Дар болои тамизкунанда, ангушти худро ба чуқурии дарича ҷойгир карда, даричаро кушед.

- 3 Сараки чӯтқаро ба яке аз 2 мехчаи тамизкунанда бо чӯтқаҳо рӯяш ба ҷароғ нигаронида, ҷойгир кунед.

Шарҳ: Танҳо саракҳои чӯткаи дандоншӯиӣ ҷудошавандаи «Philips Sonicare»-ро дар тамизкунанда тоза намоед.

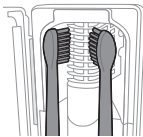
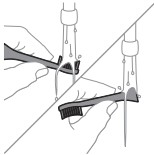

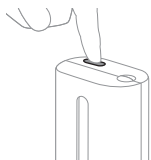

Тавзеҳ: Саракҳои чўткаи дандоншўии «Philips Sonicare for Kids»-ро дар тамизкунанда тоза накунед.

- 4 Мутмаин шавед, ки тамизкунанда ба барқваслаки барқдор бо шиддати қувваи мувофиқ пайваст аст.
- 5 Даричаро пўшед ва тугмаи сабзранги фаъл/хомўшро як маротиба пахш кунед, то ки давраи тозакунии UV интиҳоб карда шавад.

Тавзеҳ: Тамизкунанда танҳо он гоҳ фаъл карда мешавад, агар дарича комилан маҳкам шуда бошад.

Тавзеҳ: Агар шумо ҳангоми давраи тамизкунӣ даричаро кушоед, кори тамизкунанда қатъ карда мешавад.

Тавзеҳ: Давраи тамизкунанда тахминан ба муддати 10 дақиқа иҷро мешавад ва пас аз ин вақт ба таври худкор хомўш мешавад.

Тамизкунанда дар ҳоли иҷро мебошад, вақте ки чароғ аз миёни тиреза дурахш мекунад.

Барқпуркунӣ ва ҳолати батарея

Ин чўткаи дандоншўии «Philips Sonicare» ақаллан барои таъмини 28 ҷаласаи дандоншўӣ барномарезӣ карда шудааст ва ҳар як ҷаласа 2 дақиқа давом мекунад (14 рӯз мегирад, агар ҳар рӯз ду маротиба дандоншўӣ кунед) бо батареяи пурра зарядшуда. Вақте ки шумо ҷаласаи дандоншўии 2-дақиқаро иҷро мекунед, чўткаи дандоншўиро ба речаи тавақуф мемонед ё онро бо барқ пур мекунед, нишондиҳандаи сатҳи заряди батарея вазъияти батареяро нишон медиҳад.

Шарҳ: Пеш аз истифодаи бори аввал, барои комилан бо барқ пур кардани батарея ин метавонад то 24 соат вақтро гирад, аммо шумо метавонед чўткаи дандоншўии «Philips Sonicare»-ро то анҷоми зарядгирии пурра истифода баред.

Барқпуркунӣ

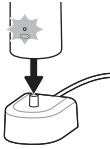

Барқпуркунӣ дар пойгоҳи барқпуркунанда ё тамизкунандаи UV

- 1 Барқпуркунанда ё тамизкунандаро ба барқваслак васл кунед.
- 2 Дасти дандоншӯиро ба барқпуркунанда ё тамизкунанда ҷойгир кунед.
 - Дасти ҷутка барои тасдиқ кардани он, ки ҷутка дар пуркунандаи барқ ба таври дуруст ҷойгир карда шудааст ва заряд гирифта истоддаст 2 сигнали кӯтоҳ медиҳад.
 - Чароғаки дар индикатори батареябуда қуввагирии ҷуткаи дандоншӯиро нишон медиҳад.
 - Вақте ки, дастак дар барқпуркунанда бо барқ пур мешавад, нишондиҳандаи батарея 30 сония бо ранги сабз фурузон мешавад ва сипас хомӯш мешавад.

Ҳолати батарея

Ҳолати батарея (дастгирӣ ба барқпуркунанда)

Вақте ки дастак ба барқпуркунанда ҷойгир карда мешавад, нишондиҳандаи батарея сатҳи батареяро нишон медиҳад.

Ҳолати батарея

Нишондиҳандаи заряди батарея

Барқпуркунӣ	Ранги сабз дурахш мекунад
Пурра	Ба муддати 30 сония бо ранги сабзи устувор дурахш мекунад ва сипас хомӯш мешавад

Вазъияти батарея (Вақте ки дасти ҷутка дар барқпуркунанда ҷойгир карда нашудааст)

Вақте ки ҷуткаи дандоншӯӣ дар ҳолати корӣ мебошад, нишондиҳандаи батарея дар таги дастак сатҳи заряди батареяро нишон медиҳад.

Ҳолати батарея	Нишондиҳандаи заряди батарея	Оҳанг
Пурра	Ранги сабзи устувор	-
Қисман пур	Ранги сабз дурахш мекунад	-
Паст	Бо ранги каҳрабо дурахш мекунад	Дастак пас аз дандоншӯй 3 садо мебарояд
Холӣ	Бо ранги каҳрабо дурахш мекунад	Дастак пас аз дандоншӯй 2 силсила бо 5 оҳанг садо медиҳад

Тавзеҳ: Барои сарфа кардани нерӯ, ғангоми истифода набурдани чӯтка, нишондиҳандаи батарея хомӯш карда мешавад.

Тавзеҳ: Вақте ки батарея комилан холӣ мешавад, чӯткаи дандоншӯй хомӯш карда мешавад. Чӯткаи дандоншӯиро ба барқпуркунанда барои зарядгирӣ ҷойгир кунед.

Тавзеҳ: Барои ҳамеша нигоҳ доштани батарея бо заряди пурра, шумо метавонед чӯткаи дандоншӯиро ғангоми истифоданабарӣ дар пуркунандаи барқ нигоҳ доред.

Тозакунӣ

Дасти чӯткаи дандоншӯй

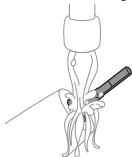

1 Сараки чӯткарро ҷудо кунед ва минтақаи наварди металлиро бо оби гарм шӯед. Мутмаин шавед, ки шумо тамоми боқимондаи хамираи дандоншӯиро тоза кунед.

Огоҳӣ: Ба сатҳи резинӣ дар наварди металлӣ бо чизҳои тез зер накунад, зеро ки ин метавонад онро вайрон кунад.

2 Тамоми сатҳи дастакро бо матои нам тоза кунед.

Шарҳ: Барои тоза кардани оби зиёдатӣ, дастаки чўтқаро ба кубури дастшўй назанед.

Сараки чўтқа

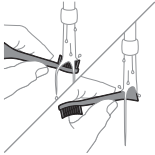

- 1 Пас аз ҳар истифода сараки чўтқа ва лифи чўтқаро бо об шўед.
- 2 Сараки чўтқаро аз дастак ҷудо кунед ва пайвасти сараки чўтқаро ақаллан як бор ҳар ҳафта бо об шўед. Қуттии сафарро ба қадри зарурӣ озодона бо об шўед.

Барқпуркунанда

- 1 Пеш аз тоза кардан, барқпуркунандаро аз васлак ҷудо кунед.
- 2 Сатҳи барқпуркунандаро бо матои нам тоза кунед.

Қуттии сафар

Барои тоза кардани тарафи дарунии қуттии сафар, онро бо оби гарм шўед ва бо матои нам пок кунед.

Тозакунии тамизкунанда

Диққат: Танзимкунанда ба об нагузored ё онро дар зери ҷараёни оби кран нашўед.

Диққат: Ҳангоми гарм будани ҷароғи UV тамизкунандаро тоза накунад.

Барои самаранокии беҳин, тавсия дода мешавад, ки шумо тамизкунандаи худро ҳар ҳафта тоза намоед.

- 1 Ҷудо кардани тамизкунанда.
- 2 Табақчаро барои қатраҳо рост кашида бароред. Табақчаро барои қатраҳо бо об шўед ва бо матои нам тоза кунед.
- 3 Ҳамаи сатҳҳои дохилиро бо матои нам тоза кунед.
- 4 Экрани муҳофизатиро пеш аз ҷароғи UV ҷудо кунед.

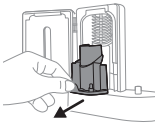

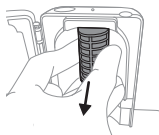

Барои ҷудо кардани экран, канорҳоро дар назди қулфҳо бо даст гирифта ва оҳиста фишор карда, экрани муҳофизатиро кашида гиред.

5 Чароғи UV-ро ҷудо намоед.

Барои ҷудо кардани чароғ, онро бо даст гирифта, аз исқанҷаи металлӣ боло бароред.

6 Экрани муҳофизатӣ ва чароғи UV-ро бо матои нам тоза кунед.

7 Чароғи UV-ро аз нав ҷойгир кунед.

Барои аз нав ворид кардани чароғ, тағи чароғро бо исқанҷаи металлӣ рост карда, чароғро ба исқанҷа ҷойгир кунед.

8 Экрани муҳофизатиро аз нав ҷойгир кунед.

Барои аз нав ворид кардани экран, қулфҳои экранро бо тақягоҳҳо дар сатҳи мувофиқ назди чароғи UV рост кунед. Экранро рост ба тақягоҳҳо дар тамизкунанда ворид намоед.

9 Табақчаро барои қатраҳо ба тамизкунандаи UV ҷойгир кунед.

10 Пас аз тозакуни, пеш аз пайваст кардани тамизкунанда ба васлаки барқии деворӣ, мутмаин шавед, ки танзимкунанда пурра хушк аст.

Нигоҳдорӣ

Агар Шумо маҳсулотро барои муддати тӯлонӣ истифода набаред, онро аз васлаки барқӣ ҷудо кунед, тоза кунед ва дар ҷои хунук ва хушк дур аз нурҳои бевоситаи офтоб нигоҳ доред.

Ивазкунӣ

Барои натиҷаҳои беҳтарин сараки ҷўткаи дандоншўии «Philips Sonicare»-ро ҳар 3 моҳ иваз кунед. Танҳо аз сарақҳои ҷўткаи дандоншўии «Philips Sonicare» истифода баред.

Дарёфтани рақами намуна

Барои дарёфтани рақами намуна, ба тарафи поёни дастаки ҷўткаи дандоншўии «Philips Sonicare» нигаред (HX64XX, HX68XX).

Кафолат ва дастгири

Агар ба Шумо маълумот ё дастгирӣ лозим бошад, лутфан ба www.philips.com/support ташриф оред ё варақаи кафолати байналмилалиро хонед.

Истисноҳои кафолат

Кафолат чиро дар бар намегирад:

- Пайвастагиҳо барои даҳон, аз он ҷумла саракҳои ҷўтка ва соғлоҳо
- Зараре, ки дар натиҷаи истифодаи қисмҳои ивазшудаи беиҷозат ё саракҳои ҷўткаи беиҷозат расонида шудааст.
- Зараре, ки дар натиҷаи истифодаи нодуруст, суиистифода, безъиноӣ, тағйирот ё таъмири беиҷозат расонида шудааст.
- Фарсудашаваи муқаррарӣ, аз ҷумла микросхемаҳо, харошидан, абразишҳо, тағйирёбии ранг ё фарсудажавӣ.
- Ҷароғи UV.

Истифодаи партовҳо



- Ин рамз маънои онро дорад, ки маҳсулоти электрикӣ ва батареяҳо бояд дар якҷоягӣ бо партовҳои оддии хонагӣ ҷойгир карда нашаванд.
- Қоидаҳои кишвари худро барои ҷудо кардан маҳсулоти электрикӣ ва батареяҳо риоя намоед.
- Ҷароғи нури ултрабунафши санитаризатор симоб дорад. Ҷароғи ултрабунафшро дар охири мӯҳлати истифодааш бо партовҳои муқаррарии маишӣ напартонед. Онро барои коркард ба нуқтаи расмии ҷамъоварӣ фиристед.
- Иттилоотро дар бораи моддаҳои REACH, ки дар маҳсулоти Philips мавҷуд аст, дар www.philips.com/REACH пайдо кардан мумкин аст.

Озод кардани батареяи барқгиранда

Ҳангоми партофтани маҳсул, батареяи зарядшавандаи дарунсохт бояд бо мутахассис ҷудо карда шавад. Дастурҳои ҷудокунии батареяҳои зарядшавандаи дарунсохт дар сомонаи www.philips.com/support дастрасанд.

Барои хориҷ кардани батареяи барқгиранда ба Шумо дастмол ё матоъ, болға ва мурваттобаки ҳамвор (муқаррарӣ) лозим аст. Ҳангоми риоя кардани тартиби дар поён овардашуда, қоидаҳои асосии беҳатариро риоя кунед.

- 1 Барои тамоми қардани батареяи барқгиранда аз ҳама гуна барқ, дастакро аз барқпуркунанда ҷудо кунед, чўткаи дандоншўиро фаъол кунед ва бигузored, ки он то қатъ шудани он кор кунад. То он даме, ки шумо дигар чўткаи дандоншўиро фаъол карда натавонед, ин қадамро такрор кунед.
- 2 Сараки чўтқаро озод кунед ва партоед. Тамоми дастакро бо дастмол ё матоъ пушонед.

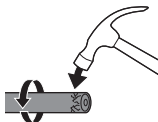
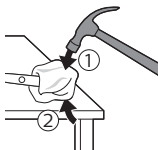

- 3 Қисми болои дастакро бо як даст нигоҳ доред ва корпуси дастакро 0,5 дюйм болотар аз охираш поён кунед. Ба 4 тараф бо болға саҳт бизанед, то сарпўши охири онро ҷудо кунед.

Шарҳ: Ба Шумо лозим меояд, ки якчанд маротиба ба охири он зарба занед, то пайвастиҳои дохилиро вайрон кунед.

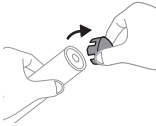

- 4 Сарпӯши охири онро аз дастаки чӯткаи дандоншуй ҷудо кунед. Агар сарпӯши поёни аз корпус ба осонӣ озод нашавад, қадами 3-ро то кушода шудани сарпӯши поёни тақрор кунед.

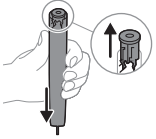

- 5 Дастакро чаппа нигоҳ дошта, холигиро ба сатҳи саҳт зер кунед. Агар ҷузъҳои дохили ба осонӣ аз корпус озод нашаванд, қадами 3-ро то он даме, ки ҷузъҳои дохили озод карда шаванд, тақрор кунед.

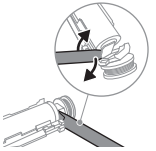

- 6 Мурваттобақро байни батарея ва чаҳорҷӯбаи сиёҳ дар поёни ҷузъҳои дохили пайваст кунед. Сипас, мурваттобро аз батарея боло бардошта, поёни чаҳорҷӯбаи сиёҳро кушоед.

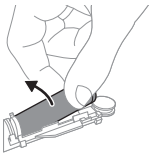

- 7 Мурваттобақро дар байни поёни батарея ва чаҳорҷӯбаи сиёҳ ҷойгир кунед, то лавҳаи металлӣ, ки батареяро ба тахтаи микросхемаҳои сабзи ҷопшуда пайвасткунандаро, бишканад. Ин охири поёни батареяро аз чаҳорҷӯба озод мекунад.

- 8 Батареяро гиред ва онро аз ҷузъҳои дохили кашед, то лавҳаи дуҷуми батареяи металлӣ бишканед.

Огоҳӣ: Аз кунҷҳои тези лавҳаҳои батарея огоҳ бошед, то ба ангуштони худ осеб нарасонед.

- 9 Пайвастҳои батареяро бо банд пӯшонед, то аз расиши кӯтоҳи барқи боқимондаи батарея пешگیری карда шавад.

Батареяи барқгиранда акнун метавонад дубора истифода шавад ва боқимондаи маҳсулот ба таври мувофиқ партофта шавад.

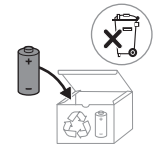

Шарҳ: Таҷдизотро бо партовҳои муқаррарии маишӣ дар охири муҳлати истифодааш напартоед, балки онро ба нуқтаи расмии ҷамъоварӣ барои коркард супоред. Бо ин кор Шумо ба ҳифзи муҳити зист кӯмак мекунед.

Вступ

Долучайтеся до користувачів Philips Sonicare!
Ця зубна щітка забезпечує неперевершене видалення нальоту, відбілює зуби та покращує здоров'я ясен. Втілене в щітці Sonicare поєднання технології лагідного звукового чищення та унікальних функцій, розроблених фахівцями та перевірених практикою, забезпечить вам оптимальне чищення при кожному використанні цієї щітки.
Подальша підтримка та реєстрація пристрою доступні на веб-сайті: www.philips.com/support

Важлива інформація з техніки безпеки

Використовуйте цей пристрій за призначенням. Перш ніж використовувати пристрій, його батареї та приладдя, уважно прочитайте цей буклет із важливою інформацією та зберігайте його для довідки в подальшому. Неправильне використання пристрою може призвести до ризиків і серйозного травмування.

Попередження

- Тримайте зарядний пристрій, дорожній футляр і дезінфікувальний блок з УФ-лампю подалі від води.
- Перш ніж підключити зарядний пристрій, дорожній футляр і дезінфікувальний блок з УФ-лампю до розетки після чищення, переконайтеся, що вони повністю сухі.
- Цим пристроєм можуть користуватися діти й особи з послабленими відчуттями, фізичними, розумовими здібностями чи без належного досвіду та знань за умови, що користування відбувається під наглядом або їм було проведено інструктаж щодо безпечного користування пристроєм і пояснено можливі ризики. Не дозволяйте дітям виконувати очищення та догляд без нагляду дорослих.
- Не дозволяйте дітям бавитися пристроєм.

- Використовуйте лише оригінальні аксесуари або витратні матеріали Philips. Використовуйте лише оригінальні USB-кабель і USB-блок живлення (якщо входять до комплекту).
- У цьому пристрої немає деталей, які користувач може відремонтувати самостійно. Якщо пристрій пошкоджено, припиніть його використання та зверніться до центру обслуговування клієнтів у вашій країні (див. «Гарантія та підтримка»).
- Якщо USB-кабель або блок живлення USB пошкоджено, припиніть ним користуватися.
- Не користуйтеся зарядним пристроєм, дорожнім футляром і/або дезінфікувальним блоком з УФ-лампю за межами приміщення або біля гарячих поверхонь.
- Не мийте жодних частин виробу в посудомийній машині.
- Цей пристрій призначено лише для чищення зубів, ясен і язика.
- Завжди тримайте дезінфікувальний блок з УФ-лампю подалі від дітей.
- Якщо УФ-лампа продовжує світитися, коли відкрито дезінфікувальний блок, припиніть користуватися ним. УФ-світло може бути шкідливим для очей і шкіри людини.
- Не використовуйте дезінфікувальний блок без захисного екрана.
- Не торкайтесь УФ-лампи дезінфікувального блока, коли вона гаряча.
- Припиніть користуватися насадкою, якщо на ній є зім'яті чи зігнуті щетинки. Заміняйте насадку кожні 3 місяці або частіше, якщо на ній з'являться сліди зношення.
- Уникайте прямого контакту з продуктами, що містять ефірні масла або кокосове масло. У разі такого контакту щетинки можуть висмикнутись.
- Максимальна висота використання – 4500 м.

МЕДИЧНІ ПОПЕРЕДЖЕННЯ

- Припиніть користуватися пристроєм і зверніться до свого стоматолога або лікаря, якщо: після користування виробом спостерігається інтенсивна кровотеча; кровотеча не припиняється після тижня користування; під час використання ви відчуваєте біль або дискомфорт.
- Якщо протягом останніх 2 місяців вам робили операцію в ротовій порожнині чи на яснах, то перш ніж користуватися пристроєм, порадьтеся зі стоматологом.
- Якщо вам встановлено кардіостимулятор або інший імплантат, перед використанням пристрою зверніться до свого лікаря або виробника імплантованого пристрою.
- Якщо у вас виникнуть запитання медичного характеру, перш ніж користуватися цим пристроєм, зверніться до лікаря.
- Це пристрій особистої гігієни, який не призначений для використання кількома пацієнтами в стоматологічному кабінеті чи клініці.

Заходи безпеки щодо батарей

- Цей пристрій містить акумуляторні батареї, які мають замінювати лише кваліфіковані особи.
- Використовуйте цей пристрій за призначенням. Перш ніж використовувати пристрій, його батареї та приладдя, уважно прочитайте цей буклет з інформацією та зберігайте його для довідки в подальшому. Неправильне використання пристрою може призвести до ризиків і серйозного травмування. Комплекти аксесуарів можуть відрізнятися для різних пристроїв.
- Використовуйте лише оригінальні аксесуари та витратні матеріали Philips. Використовуйте лише знімний блок живлення TCVxxxx (вхідна потужність: 100–240 В~; 50/60 Гц; 1,5 Вт), HX6100 (вхідна потужність: 100–240 В~; 50/60 Гц; 1,4 Вт), HX6110 (вхідна потужність: 100–240 В~; 50/60 Гц; 1,5 Вт), HX6160 (вхідна потужність: 100–240 В~; 50/60 Гц; 6 Вт) або WAAxxxx (вхідна потужність: 100–240 В~; 50/60 Гц; 3,5 Вт).

- Зберігайте пристрій і батареї подалі від вогню та не піддавайте їх впливу прямих сонячних променів або високої температури.
- Якщо виріб сильно гріється, видає незвичайний запах, змінює колір або якщо зарядка триває довше, ніж зазвичай, припиніть використання та зарядку пристрою й зверніться до Philips.
- Забороняється класти вироби та батареї до них у мікрохвильову піч або на індукційну кухонну плиту.
- Щоб запобігти нагріванню батарей і витоку токсичних або небезпечних речовин, не нагрівайте, не змінюйте, не проколюйте гострими предметами, не пошкоджуйте та не розбирайте пристрій або батарею. Не перезаряджайте, не закорочуйте батареї та завжди розташовуйте їх полюси правильно.
- Цей пристрій містить незамінну акумуляторну батарею. Коли термін експлуатації батарей закінчиться, пристрій необхідно буде належним чином утилізувати (див. розділ "Утилізація").
- Якщо на батареях помічено ознаки пошкодження або витоку, уникайте контакту зі шкірою та очима. Якщо це сталося, необхідно негайно промити очі великою кількістю води та звернутися за медичною допомогою.
- Під час роботи з батареями руки, пристрій і батареї повинні бути сухими.
- Заряджайте й використовуйте пристрій при температурі від 0 °C до 40 °C.
- Щоб уникнути короткого замикання батарей після виймання, слідкуйте, щоб металеві предмети (наприклад, монети, шпильки для волосся, каблучки) не торкалися клем батарей. Не загортайте батареї в алюмінієву фольгу. Перед утилізацією батарей обмотайте клеми батарей ізоляційною стрічкою або покладіть батареї в пластиковий пакет.
- Цей пристрій містить літій-іонний акумуляторний елемент живлення. ЙОГО СЛІД ПЕРЕРОБЛЯТИ АБО УТИЛІЗУВАТИ НАЛЕЖНИМ ЧИНОМ.

Умови зберігання та транспортування

Температура -10–60°C.

Електромагнітні поля (ЕМП)

Цей пристрій Philips відповідає всім чинним стандартам і правовим нормам, що стосуються впливу електромагнітних полів.

Директива щодо радіобладнання

Цим компанія Philips стверджує, що електричні зубні щітки з радіобладнанням (Bluetooth, NFC) відповідають вимогам Директиви 2014/53/ЄС.

- Радіочастотний інтерфейс Bluetooth у відповідних виробках працює на частоті 2,4 ГГц.
- Максимальна вихідна потужність пристрою Bluetooth становить 3 дБм.
- Радіочастотний інтерфейс NFC у відповідних виробках працює на частоті 13,56 МГц.
- Максимальна потужність радіопередачі пристрою становить 30,16 дБм.

Повний текст декларації про відповідність нормативам ЄС опубліковано на веб-сторінці:

www.philips.com/support

Примітка. Функції різних моделей виробів можуть відрізнятися. Деякі моделі можуть бути не оснащені Bluetooth або NFC.

Компонент знімного блока живлення: «xxxxxx» позначає номер моделі зарядного пристрою, схваленого для використання. (ТСВxxxx, НХ6100, НХ6110, НХ6160 або WAAxxxx)

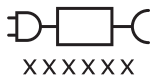

Цей символ означає, що перед використанням пристрою потрібно прочитати інструкцію.

Призначення

Електричні зубні щітки ProtectiveClean допомагають видаляти зубний наліт і залишки їжі, щоб зуби й ротова порожнина залишалися здоровими. Електричні зубні щітки ProtectiveClean призначені для індивідуального використання. Діти мають використовувати цей пристрій лише під наглядом дорослих.

Зубна щітка Philips Sonicare (рис. 1)

- 1 Ручка
- 2 Кнопка "Увімк./Вимк."
- 3 Режимна кнопка
- 4 Індикатор режиму
- 5 Нагадування про заміну насадки
- 6 Індикатор заряду

Акcesуари:

- 7 Ковпачок насадки
- 8 Інтелектуальні насадки
- 9 Зарядна платформа
- 10 Дорожній футляр
- 11 Дезінфікувальний блок з УФ-лампою та зарядний пристрій.

Примітка. Акcesуари, що входять до комплекту, відрізняються залежно від придбаної моделі.

Початок роботи

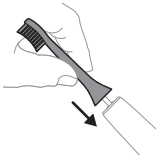

- 1 Поверніть насадку так, щоб щетинки були спрямовані до передньої частини ручки.



- 2 Помістіть насадку на металевий стрижень і добре притисніть її до кінця.

Примітка. Між насадкою щітки й ручкою є невеличкий просвіт. Це нормально.

Використання зубної щітки Philips Sonicare

Якщо ви використовуєте зубну щітку Sonicare вперше, нормально відчувати більше вібрації, ніж при використанні неелектричної зубної щітки. Зазвичай користувачі, які користуються щіткою вперше, натискають на неї занадто сильно. Докладайте тільки легкий тиск, і нехай зубна щітка чистить за вас. Для найкращого результату дотримуйтеся наведених нижче вказівок із чищення. Щоб спростити вам перехід на нову електричну зубну щітку Sonicare, вона постачається з активованою функцією EasyStart. Функція "Легкий старт" поступово нарощує інтенсивність протягом перших 14 чищень, щоб допомогти вам звикнути до зубної щітки Philips Sonicare.

Вказівки з чищення



- 1 Змочіть щетинки й нанесіть невелику кількість зубної пасти.

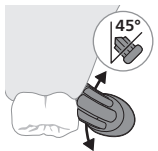

- 2 Прикладіть щетинки щітки до зубів під невеликим кутом (45 градусів), щільно натискаючи, щоб щетинки торкалися лінії ясен або дещо нижче лінії ясен.

Примітка. Тримайте щітку так, щоб її центральна частина постійно контактувала із зубами.

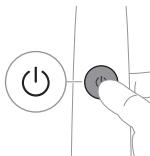

- 3 Натисніть кнопку "Увімк./Вимк.", щоб увімкнути Philips Sonicare.

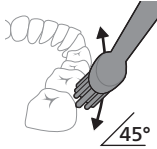

- 4 Легенько прикладіть щетинки до зубів і лінії ясен. Рухайте щіткою вперед і назад, щоб щетинки проходили в міжзубні проміжки. Виконуйте ці рухи протягом усього циклу чищення.

Примітка. Щетинки мають розступатися лише трохи. Не рекомендовано прикладати стільки ж зусиль до тертя, як до ручної зубної щітки.

Примітка. Якщо натиск надто сильний, ви отримаєте попередження: ручка змінить характер вібрації, а індикатор нагадування про заміну насадки почне блимати жовтим.

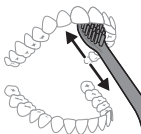

- 5 Щоб очистити внутрішні поверхні передніх зубів, нахиліть ручку щітки дещо вертикально та зробіть кілька вертикальних перехресних очисних рухів на кожному зубі.
- 6 Завершивши цикл чищення, можна додатково почистити жувальні поверхні зубів і ділянки з пігментацією. Зубною щіткою, як увімкненою, так і вимкненою, можна за бажанням почистити поверхню язика.

Примітка. Зубну щітку Philips Sonicare можна безпечно використовувати для чищення брекетів (насадки зношуються швидше, якщо ними чистити зуби з брекетами) і стоматологічних реставрацій (пломб, коронок, вінірів), якщо вони належним чином прикріплені та не мають дефектів.

QuadPacer

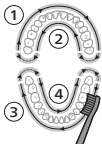





Щоб забезпечити рівномірне чищення зубів, розділіть рот на 4 секції й використовуйте функцію QuadPacer. Функція QuadPacer ділить час чищення на 4 рівних інтервали та повідомляє, коли слід переходити до наступної ділянки. Інтервали позначаються короткою паузою у вібрації. Зубна щітка автоматично вимкнеться після завершення сеансу чищення.

Примітка. Коли використовуються режими White (Відбілювання+ або Gum Care (Турбота про ясна), можна додати додатковий час.

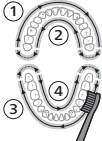
Режими

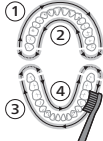
Зубна щітка з акумуляторним живленням має до 3-х режимів: Clean, White і Gum Care (лише в окремих моделях). Щоб змінити режим, натисніть кнопку «Режим», коли зубну щітку вимкнено.

	Clean (Чищення)	White	Gum Care
Перевага	Для ідеального щоденного очищення	Видаляє плями з поверхні	М'яко масажує ваші ясна
Загальна тривалість чищення	2 хвилини	2 хвилини 30 секунд	3 хвилини
Спосіб чищення	<p>чищіть кожну секцію протягом 30 секунд.</p> 	<p>чищіть кожну секцію протягом 30 секунд</p>  <p>потім секції 5 і 6 ще по 15 секунд для відбілення та полірування передніх зубів.</p> 	<p>чищіть кожну секцію протягом 30 секунд</p>  <p>потім секції 5, 6, 7 і 8 ще по 15 секунд для м'якої стимуляції та масажу ясен.</p> 

Технологія BrushSync



Завдяки технології BrushSync насадка підтримує зв'язок із ручкою за допомогою мікросхеми. Символ  на нижній частині насадки вказує, що вона оснащена технологією BrushSync.

Технологія BrushSync має такі функції:

- Нагадування про заміну насадки
- Лінія Philips Sonicare включає в себе широкий вибір інтелектуальних насадок, оснащених технологією BrushSync. Ознайомтесь з усім асортиментом насадок

для зубних щіток та оберіть оптимальну для вас насадку за адресою www.philips.com/toothbrush-heads.

Характеристики

- Зворотний зв'язок від датчика тиску
- Quadpacer
- Нагадування про заміну насадки
- EasyStart "Легкий старт"
- SmarTimer

зворотний зв'язок від датчика натиску;



Зубна щітка Sonicare визначає силу натиску під час чищення, щоб захистити ясна та зуби від пошкоджень. Якщо натиск надмірний, ручка змінить характер вібрації, а індикатор нагадування про заміну насадки блиматиме жовтим, доки ви не зменшите натиск.

Примітка. Цей виріб постачається з увімкненим датчиком тиску. Детальніше про те, як вимкнути цю функцію (див. «Увімкнення та вимкнення функцій»).

Quadpacer

QuadPacer – це таймер часового інтервалу, який допомагає рівномірно очистити ротову порожнину, розділюючи рот на 4 секції.

Нагадування про заміну насадки

Зубну щітку Philips Sonicare оснащено технологією BrushSync, яка відстежує зношення насадки.

Примітка. Ця функція працює лише з інтелектуальними насадками Philips Sonicare, які підтримують технологію BrushSync.

- 1 Під час першого приєднання нової інтелектуальної насадки Philips із підтримкою технології BrushSync ручка розпізнає її та починає відстежувати зношення.

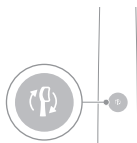

- 2 На основі показників сили натиску та загального часу використання насадки ручка відстежує її зношення та сповіщує про оптимальний час заміни. Ця функція гарантує найкраще очищення ваших зубів і догляд за ними.
- 3 Замінійте насадку, коли відповідний індикатор нагадування засвічується жовтим.

Усі інтелектуальні насадки постачаються з увімкненою функцією нагадування про заміну. Вимкнення нагадування про заміну насадки див. в розділі "Увімкнення та вимкнення функцій".

EasyStart "Легкий старт"

Ця модель Philips Sonicare постачається з увімкненою функцією EasyStart. Ця функція поступово підвищує потужність щітки протягом перших 14 чищень, щоб допомогти вам звикнути до Philips Sonicare.

Відмова від відповідальності

Якщо зубна щітка Philips Sonicare використовується для клінічних досліджень, слід застосувати режим Clean, повністю зарядити ручку, вибрати вищий рівень інтенсивності та вимкнути функцію EasyStart.

Деактивація функції EasyStart (див. «Увімкнення та вимкнення функцій»).

SmarTimer

SmarTimer вказує на завершення циклу чищення, автоматично вмикаючи зубну щітку. Лікарі-стоматологи рекомендують чистити зуби не менше 2 хвилин двічі на день.

Примітка. Якщо натиснути кнопку "Увімк./Вимк." під час чищення, роботу зубної щітки буде призупинено. Через 30 секунд паузи дані SmarTimer скидаються.

Увімкнення та вимкнення функцій

Ви можете вмикати або вимикати вказані функції зубної щітки.

- EasyStart "Легкий старт"
- Нагадування про заміну насадки

- Зворотний зв'язок від датчика тиску

Примітка. Увімкнути або вимкнути функцію нагадування про заміну насадки можна тільки якщо на ручці встановлено інтелектуальну насадку.

Крок 1. Поставте ручку на під'єднану до електромережі зарядну підставку.



Крок 2. Натисніть і утримуйте кнопку "Увімк./вимк." впродовж вказаного нижче часу.

EasyStart
"Легкий старт"

Нагадування
про заміну
насадки

Зворотний зв'язок від
датчика тиску

До 3 секунд

До 5 секунд

До 7 секунд



Крок 3. Відпустіть кнопку "Увімк./вимк.", коли почуєте:

1 звуковий
сигнал

1 звуковий
сигнал, потім 2
звукових
сигнали

1 звуковий сигнал,
потім послідовно 2
звукових сигнали та 3
звукових сигнали

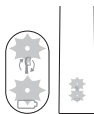

Якщо індикатор заряду батареї та індикатор нагадування про заміну насадки блимнули зеленим 2 рази та ручка видала 3 тональні сигнали (від низького до високого), це означає, що функцію увімкнено.

АБО

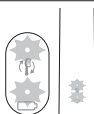

Якщо індикатор заряду батареї та індикатор нагадування про заміну насадки блимнули жовтим 1 раз і ручка видала 3 тональні сигнали (від високого до низького), це означає, що функцію вимкнено.

Дезінфікувальний блок з УФ-лампю

Примітка. Аксесуари, що входять до комплекту, відрізняються залежно від придбаної моделі.

За допомогою дезінфікувального блока з УФ-лампю можна чистити насадку після кожного використання.

Від'єднайте дезінфікувальний блок від електромережі, припиніть його використовувати та зверніться до Центру обслуговування клієнтів, якщо:

- УФ-лампа продовжує світитися, коли відкрито дверцята;
- віконце дезінфікувального блока розбито або відсутнє;
- із дезінфікувального блока виходить дим або запах паленого, коли він працює.

Примітка. УФ-світло може бути шкідливим для очей і шкіри людини. Дезінфікувальний блок слід завжди тримати подалі від дітей.

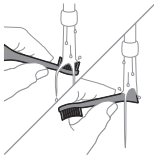

- 1 Після чищення сполосніть насадку та струсіть залишки води.

Обережно! Переконайтеся, що ковпачок знято з насадки під час очищення насадки в дезінфікувальному блоці.



- 2 Вставте палець у заглиблення дверцят угорі дезінфікувального блока й відкрийте дверцята.

- 3 Встановіть насадку на один із 2 стержнів у дезінфікувальному блоці щетинками до лампи.

Примітка. Чистьте накладні насадки Philips Sonicare лише в дезінфікувальному блоці.

Примітка. Не чистьте в дезінфікувальному блоці насадки дитячих щіток Philips Sonicare for Kids.

- 4 Дезінфікувальний блок має бути під'єднано до розетки з відповідною напругою.

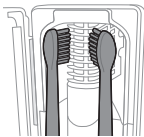

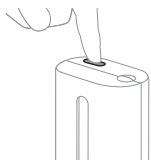

- Закрийте дверцята та натисніть зелену кнопку увімкнення/вимкнення один раз, щоб вибрати цикл чищення із застосуванням УФ-світла.

Примітка. Увімкнути дезінфікувальний блок можна лише тоді, коли дверцята закрито належним чином.

Примітка. Якщо відкрити дверцята під час циклу дезінфікування, дезінфікувальний блок перестане працювати.

Примітка. Цикл роботи дезінфікувального блока триває приблизно 10 хвилин, після чого він автоматично вимикається.

Дезінфікувальний блок працює, коли через віконце видно світло.

Зарядження та стан батареї

Зубну щітку Philips Sonicare з повністю зарядженою батареєю розраховано щонайменше на 28 сеансів чищення тривалістю по 2 хвилини (14 днів у разі двох чищень на день). Індикатор заряду показує стан батареї після завершення 2-хвилинного сеансу чищення, переведення зубної щітки в режим паузи або під час зарядження.

Примітка. Повне зарядження батареї перед першим використанням триває до 24 годин. Проте зубною щіткою Philips Sonicare можна користуватися до завершення зарядження.

Зарядження

Зарядження на зарядному пристрої або дезінфікувальному блоці з УФ-лампою

- Підключіть зарядний пристрій або дезінфікувальний блок до електричної розетки.
- Поставте ручку на зарядний пристрій чи дезінфікувальний блок.
 - Ручка сповістить про її належну фіксацію двома короткими звуковими сигналами.
 - Блимання індикатора заряду батареї повідомляє про зарядження зубної щітки.

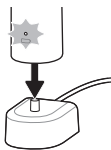

- Коли ручка зарядиться повністю на зарядному пристрої, індикатор заряду батареї світитиметься зеленим 30 секунд, а потім згасне.

Стан батареї

Стан батареї (ручку встановлено на під'єднаний до електромережі зарядний пристрій).

Коли ручка заряджається від зарядного пристрою, індикатор батареї показує рівень заряду.

Стан батареї	Індикатор заряду
Заряджається	Блимає зеленим
Повністю заряджена	Світиться зеленим 30 секунд, а потім згасє

Стан акумулятора (коли ручку не встановлено на зарядний пристрій)

Коли зубну щітку ввімкнено, індикатор батареї в нижній частині ручки показує рівень заряду.

Стан батареї	Індикатор заряду	Звук
Повністю заряджена	Світиться зеленим	-
Неповністю заряджена	Блимає зеленим	-
Майже розряджена	Блимає жовтим	Ручка видає 3 звукові сигнали після чищення
Повністю розряджена	Блимає жовтим	Після чищення ручка видає 2 серії з 5 звукових сигналів

Примітка. З метою заощадження заряду індикатор батареї вимикається, коли зубна щітка не використовується.

Примітка. Коли батарея повністю розряджена, зубна щітка вимикається. Установіть зубну щітку на зарядний пристрій, щоб вона зарядилася.

Примітка. Щоб батарея була завжди заряджена, тримайте зубну щітку на зарядному пристрої, коли не користуєтеся нею.

Очищення

Ручка зубної щітки

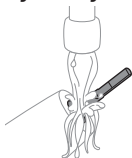

- 1 Зніміть насадку та промийте металевий вал теплою водою. Не забудьте вимити залишки пасти.

Увага! Не тисніть гострими предметами на гумовий ущільнювач на металевому валу, оскільки це може спричинити пошкодження.

- 2 Витріть усю поверхню ручки вологою ганчіркою.

Примітка: Не стукайте ручкою по раковині, щоб видалити зайву воду.

Насадка

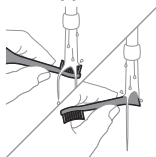

- 1 Споліскуйте насадку та щетинки після кожного використання.
- 2 Принаймні раз на тиждень знімайте насадку з ручки та промивайте місце з'єднання теплою водою. Споліскуйте дорожній ковпачок у міру потреби.

Зарядний пристрій

- 1 Перед чищенням від'єднайте зарядний пристрій від електромережі.
- 2 Витріть поверхню зарядного пристрою вологою ганчіркою.

Дорожній футляр

Промийте дорожній футляр теплою водою й очистьте його всередині вологою ганчіркою.

Чищення дезінфікувального блока

Обережно. Не занурюйте дезінфікувальний блок у воду та не мийте його під краном.

Обережно. Не чистьте дезінфікувальний блок, коли УФ-лампа гаряча.

Задля оптимальної ефективності рекомендуємо чистити дезінфікувальний блок щотижня.

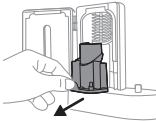

- 1 Від'єднайте дезінфікувальний блок від електромережі.
- 2 Вийміть лоток для крапель. Сполосніть і витріть його вологою ганчіркою.
- 3 Почистьте усі внутрішні поверхні вологою ганчіркою.
- 4 Зніміть захисний екран перед УФ-лампю.

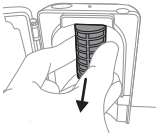

- Щоб зняти екран, візьміть за краї біля фіксаторів, легенько стисніть і вийміть захисний екран.
- 5 Зніміть УФ-лампу.

Щоб зняти лампу, візьміть за неї та витягніть її з металевої застібки.

- 6 Почистьте захисний екран і УФ-лампу вологою ганчіркою.
- 7 Вставте УФ-лампу на місце.

Щоб вставити лампу на місце, вирівняйте її низ із металевою застібкою та проштовхніть її в застібку.

- 8 Вставте захисний екран на місце.

Щоб вставити екран на місце, вирівняйте стержні на екрані з отворами на відбиваючій поверхні біля УФ-лампи. Простовхніть екран прямо в отвори на дезінфікувальному блоці.

- 9 Установіть лоток для крапель на місце в дезінфікувальний блок з УФ-лампю.
- 10 Перш ніж підключити дезінфікувальний блок після чищення, переконайтеся, що він повністю сухий.

Зберігання

Якщо ви не плануєте користуватися виробом протягом тривалого часу, від'єднайте його від електромережі, почистьте та зберігайте в прохолодному сухому місці, куди не потрапляють прямі сонячні промені.

Заміна

Щоб отримувати оптимальні результати чищення, головки щітки Philips Sonicare слід замінювати кожні 3 місяці. Використовуйте лише замінні насадки Philips Sonicare.

Розміщення номера моделі

Номер моделі вказано в нижній частині ручки зубної щітки Philips Sonicare (HX64XX, HX68XX).

Гарантія та підтримка

Якщо вам необхідна інформація чи підтримка, відвідайте веб-сайт www.philips.com/support або прочитайте гарантійний талон.

Обмеження гарантії

Що не покривається гарантією:

- аксесуари для ротової порожнини, у тому числі насадки;
- пошкодження, які виникли внаслідок використання невідповідних запасних частин або невідповідних насадок;
- пошкодження, що виникли внаслідок неправильного використання, зловживання, недбалого поводження, внесення змін чи проведення несанкціонованого ремонту;
- природне зношування, зокрема відколи, подряпину, потертості, знебарвлення або потьмяніння.
- УФ-лампа.

Утилізація



- Цей символ означає, що електричні пристрої та батареї не підлягають утилізації зі звичайними побутовими відходами.
- Дотримуйтеся правил роздільного збору електричних і електронних пристроїв і батарей.

- УФ-лампа дезінфікувального блока містить ртуть. Не викидайте УФ-лампу разом зі звичайними побутовими відходами після закінчення терміну експлуатації. Здайте її в офіційний пункт прийому для переробки.
- Інформацію щодо вмісту в продукції Philips речовин, обмежуваних згідно з регламентом REACH, див. на сторінці www.philips.com/REACH

Виймання акумуляторної батареї

Вбудовану акумуляторну батарею має виймати кваліфікований фахівець після утилізації пристрою. Інструкцію з виймання вбудованих акумуляторних батарей див. на сайті: www.philips.com/support.

Виймання акумулятора

Щоб вийняти акумуляторну батарею, знадобляться рушник або тканина, молоток і пласка (стандартна) викрутка. Виконуючи наведені нижче дії, дотримуйтесь основних правил безпеки.

- 1 Щоб розрядити акумулятор із будь-яким рівнем заряду, зніміть ручку із зарядного пристрою, увімкніть зубну щітку та залиште її працювати до повної зупинки. Повторюйте цю операцію, доки зубна щітка вмикається.
- 2 Зніміть і відкладіть насадку. Замотайте всю ручку в рушник або тканину.

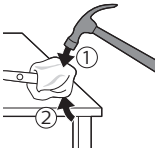

- 3 Тримавши однією рукою верхню частину ручки, вдарте по її корпусу трохи вище 1 см від нижнього краю. Сильно вдарте молотком з усіх 4 сторін, щоб зняти торцеву кришку.

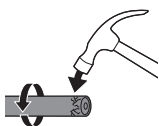

Примітка. Щоб зламати внутрішні з'єднання корпусу, можливо, знадобиться вдарити по нижньому краю ручки кілька разів.

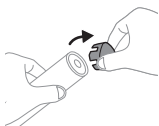

- 4 Зніміть торцеву кришку з ручки зубної щітки. Якщо торцеву кришку важко зняти з корпусу, повторюйте крок 3, доки не вдасться це зробити.

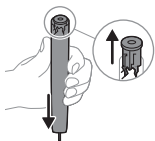

- 5 Тримавши ручку догори низом, натисніть валом на тверду поверхню. Якщо внутрішні компоненти важко вийняти з корпусу, повторюйте крок 3, доки не вдасться це зробити.

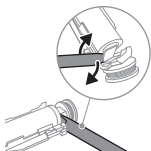

- 6 Просуньте кінець викрутки між акумулятором і чорною рамкою під внутрішніми компонентами. Після цього підчепіть викруткою подальше від акумулятора нижню частину чорної рамки, щоб зламати її.

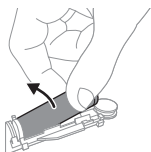

- 7 Просуньте викрутку між нижньою частиною акумулятора та чорною рамкою, щоб зламати металевий язичок, який з'єднує акумулятор із зеленою платою. Таким чином нижня частина акумулятора від'єднається від рамки.
- 8 Візьміть акумулятор та потягніть його, щоб зламати другий металевий язичок акумулятора.

Увага! Щоб не травмувати пальці, пам'ятайте, що язички батарей мають гострі краї.

- 9 Обмотайте контакти акумуляторної батареї клейкою стрічкою, щоб запобігти короткому замиканню від залишкового заряду батареї.



Акумуляторну батарею тепер можна віддати на переробку, а решту виробу належним чином утилізувати.

Примітка. Не викидайте пристрій разом із звичайними побутовими відходами, а здавайте його в офіційний пункт прийому для переробки. Таким чином ви допоможете захистити довкілля.

Кіріспе

Philips Sonicare отбасына қош келдіңіз!

Бұл тіс щеткасы тіс өңезін жақсы кетіруге, тісті ағартуға және қызыл иекті сау қалпында ұстап тұруға мүмкіндік береді. Sonicare жұмсақ дыбыстық технологиясы мен клиникалық түрде әзірленіп дәлелденген мүмкіндіктер тіркесімен пайдалану арқылы кез келген уақытта ең үздік тазалыққа қол жеткізгеніңізге сенімді бола аласыз.

Қосымша қолдау мен өнімді тіркеу қызметтері келесі торапта қолжетімді: www.philips.com/support

Маңызды қауіпсіздік ақпараты

Өнімді тек арнайы мақсатына пайдаланыңыз. Өнімді және оның батареялары мен аксессуарларын қолданбас бұрын осы маңызды ақпаратты мұқият оқып шығып, оны келешекте қарау үшін сақтап қойыңыз. Дұрыс пайдаланбау қауіптерге немесе ауыр жарақаттарға әкелуі мүмкін.

Ескертулер

- Зарядтағыштарды, жол зарядтағыш сөмкесін және ультрафиолет дезинфекторды суға жақындатпаңыз.
- Тазалаудан кейін қабырға розеткасына қоспай тұрып, зарядтағыштың, зарядтау жол сөмкесінің және ультрафиолет дезинфекторының толығымен құрғақ екенін тексеріңіз.
- Бұл құрылғыны қауіпсіз пайдалану жөніндегі нұсқаулар беріліп, басқа біреу қадағалаған және құралды пайдалануға қатысты қауіп-қатерлер түсіндірілген жағдайда, осы құралды балалар және физикалық мүмкіндігі мен ойлау, сезу қабілеті шектеулі, білімі мен тәжірибесі аз адамдар пайдалана алады. Тазалау мен пайдаланушыға техникалық қызмет көрсету қызметтерін бақылаусыз балаларға орындауға болмайды.
- Балалар құрылғымен ойнамауы керек.

- Тек түпнұсқа Philips аксессуарларын немесе тұтынушылық заттарын пайдаланыңыз. Қамтамасыз етілсе, тек түпнұсқа USB кабелі мен USB қуат көзі құрылғысын пайдаланыңыз.
- Бұл құрылғыда пайдаланушы қызмет көрсететін бөлшектер жоқ. Құрылғы зақымдалған болса, оны пайдалануды тоқтатып, еліңіздегі тұтынушыларға қолдау көрсету орталығына хабарласыңыз (көріңіз «Кепілдік және қолдау көрсету»).
- USB кабелі немесе USB қуат блогы зақымдалған болса, оны пайдалануды тоқтатыңыз.
- Зарядтау қондырғысын, зарядтау жол сөмкесін және/немесе ультрафиолет дезинфекторын сыртта немесе қыздыру беттерінің маңында қолданбаңыз.
- Өнімнің ешбір бөлігін ыдыс жуғыш машинада жууға болмайды.
- Бұл құрылғы тек тістер, қызыл иектер мен тілді тазалауға арналған.
- Ультрафиолет дезинфекторды барлық уақытта балалар жетпейтін жерде сақтаңыз.
- Ультрафиолет дезинфекторы ашық кезде УК жарықдиоды/шамы қосулы қалса, ультрафиолет дезинфектор қолданысын тоқтатыңыз. УК жарығы адам көзіне және терісіне зиянды болуы мүмкін.
- Дезинфекторды тек орнындағы қорғағыш экранмен басқарыңыз.
- Ыстық кезінде УК дезинфектордың УК жарық шамын ұстамаңыз.
- Қылшықтары жаншылған немесе майысқан щетка басын қолданбаңыз. Щетка басын 3 ай сайын немесе тозу белгілері байқалса, одан да ертерек ауыстырыңыз.
- Құрамында эфирлік май немесе кокос майы бар өнімдерді тікелей ұстауға болмайды. Байланыс қылшықтардың бөлінуіне әкелуі мүмкін.
- Ең жоғарғы пайдалану биіктігі — 4500 метр.

МЕДИЦИНАЛЫҚ ЕСКЕРТУЛЕР

- Пайдаланғаннан кейін көп қан ақса, 1 апта пайдаланғаннан кейін де тістің қанауы тоқтамаса немесе қолайсыздық немесе ауырсыну сезілсе, құрылғы қолданысын тоқтатып, тіс дәрігеріне хабарласыңыз.
- Осы құрылғыны қолданар алдында, егер сіз 2 ай шамасында жақ сүйекке, бетіңізге немесе тіс етіне операция жасаған болсаңыз, дәрігеріңізбен кеңесіңіз.
- Егер сізде кардиостимулятор немесе басқа импланттық құрылғы болса, пайдаланар алдында дәрігеріңізге немесе импланттық құрылғының өндірушісіне хабарласыңыз.
- Егер сізде медициналық проблемалар болса, осы құралды пайдаланар алдында дәрігеріңізбен кеңесіңіз.
- Бұл құрылғы — жеке күтім құрылғысы және стоматологиялық жұмыста немесе мекемеде көп емделушілерге қолдануға арналмаған.

Батареяның қауіпсіздік нұсқаулары

- Бұл құрылғыда тек білікті адамдар шығара алатын батареялар бар.
- Өнімді тек арнайы мақсатына пайдаланыңыз. Өнімді және оның батареялары мен аксессуарларын қолданбас бұрын, осы ақпаратты мұқият оқып шығып, оны келешекте қарау үшін сақтап қойыңыз. Дұрыс пайдаланбау қауіптерге немесе ауыр жарақаттарға әкелуі мүмкін. Қамтамасыз етілген аксессуарлар әртүрлі өнімдер үшін өзгеше болуы мүмкін.
- Тек түпнұсқа Philips аксессуарларын және тұтынушылық заттарын пайдаланыңыз. TCBxxxx алынбалы қуат көзін ғана пайдаланыңыз (кіріс көрсеткіштері: 100–240В; 50/60Гц; 1,5Вт), НХ6100 (кіріс көрсеткіштері: 100–240В; 50/60Гц; 1,4Вт), НХ6110 (кіріс көрсеткіштері: 100–240В; 50/60Гц; 1,5Вт), НХ6160 (кіріс көрсеткіштері: 100–240V; 50/60Hz; 6W), WAAxxxx (кіріс көрсеткіштері: 100–240 В; 50/60 Гц; 3,5 Вт) адаптерімен зарядтаңыз.

- Өнім мен батареяларды өрттен сақтаңыз және тікелей күн сәулесі немесе жоғары температура әсеріне ұшыратуға болмайды.
- Өнім қатты қызып кетсе немесе иіс шықса, түсі өзгерсе немесе зарядтау бұрынғыдан да ұзақ уақыт алса, өнімді пайдалану мен зарядтауды тоқтатып, Philips компаниясына хабарласыңыз.
- Өнімдерді және батареяларын микротолқынды пештерге немесе индукциялық плитаға салуға болмайды.
- Батареяларды қызудан немесе улы не қауіпті заттардың шығуынан қорғау үшін өнімді немесе батареяны ашуға, өзгертуге, тесуге, зақымдауға немесе бөлшектеуге болмайды. Батареяларды қысқа тұйықтауға, артық зарядтауға немесе кері күйде зарядтауға болмайды.
- Бұл құралда ауыстырылмайтын батареялар бар. Батареяны пайдалану мерзімі біткен соң, құрылғыны тиісінше қайта өңдеу керек, «Қайта өңдеу» бөлімін қараңыз.
- Батареялар зақымдалса немесе кемісе, теріге немесе көзге тигізбеңіз. Осы орын алса, бірден сумен жақсылап шайып, медициналық көмекке жүгініңіз.
- Батареяларды қолданған кезде қолыңыз, өнім және батареялар құрған екендігіне көз жеткізіңіз.
- Өнімді 0°C – 40°C аралығында зарядтаңыз және пайдаланыңыз.
- Батареяларды алғаннан кейін кездейсоқ қысқа тұйықталуын болдырмау үшін батарея клеммаларының металл нысанмен (мысалы, тиындар, қыстырғыштар, сақиналар) байланысуына мүмкіндік бермеңіз. Батареяларды алюминий жұқалтырға орамаңыз. Қоқысқа тастау алдында батарея клеммаларын ораңыз немесе батареяларды пластик қалтаға салыңыз.
- Бұл құралда литий-ион аккумулятор бар. ДҰРЫС ҚАЙТА ӨНДЕЛУІ НЕМЕСЕ ТАСТАЛУЫ ҚАЖЕТ.

Сақтау және тасымалдау шарттары

Температура: -10 °C – 60 °C.

Электромагниттік өрістер (ЭМӨ)

Бұл Philips құрылғысы электромагниттік өрістерге қатысты барлық қолданыстағы стандарттар мен ережелерге сәйкес келеді.

Радио жабдығының директивасы

Осы құжатта Philips компаниясы радио жабдығы түрі (Bluetooth, NFC) бар электр тіс щеткалары 2014/53/EU директивасына сәйкес екендігін мәлімдейді.

- Қолданыстағы өнімдердегі Bluetooth радиожилік интерфейсі 2,4 GHz жиілікте жұмыс істейді.
- Bluetooth құрылғысының ең жоғары шығыс қуаты: 3 dBm.
- Қолданыстағы өнімдердегі NFC радиожилік интерфейсі 13,56 MHz жиілікте жұмыс істейді.
- Құрылғы таратқан ең жоғары РЖ қуаты: 30,16 dBm.

ЕО сәйкестік мәлімдемесінің толық мәтінін төмендегі интернет бетінен алуға болады:

www.philips.com/support

Ескертпе: Әр түрлі модельдердің мүмкіндіктері әр түрлі болуы мүмкін. Кейбір модельдер Bluetooth немесе NFC функциясымен жабдықталмауы мүмкін.

Алынбалы қуат көзінің бөлшегі: «xxxxxx» таңбасы пайдалануға расталған зарядтағыштардың моделін білдіреді. (TCBxxxx, HX6100, HX6110, HX6160 немесе WAAxxxx)

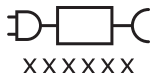

Бұл таңба құралды пайдаланбас бұрын, пайдалану нұсқауларын оқып шығуды білдіреді.

Мақсатты пайдалану

ProtectiveClean электр тіс щеткалары тістің бұзылуын азайту және ауыз саулығын жақсарту үшін тістерден жабысқақ дақтар мен тағам қалдығын жоюға

арналған. ProtectiveClean электр тіс щеткалары жеке қолданысқа арналған. Балалар үнемі ересек адамның қадағалауымен пайдалануы керек.

Philips Sonicare (1-сурет)

- 1 Сап
- 2 Қуатты қосу/өшіру түймесі
- 3 Режим түймесі
- 4 Режим көрсеткіші
- 5 Щетка басын ауыстыру керектігін еске салғыш
- 6 Батарея индикаторы

Аксессуарлар:

- 7 Щетка саптамасының қақпағы
- 8 Смарт щетка бас(тар)ын анықтау
- 9 Зарядтау қондырғысы
- 10 Жол қалтасы
- 11 УК дезинфектор және зарядтағыш

Ескертпе: Сатып алынған үлгіге байланысты қамтылған аксессуарлар өзгеше болуы мүмкін.

Жұмыс жасатуды бастау

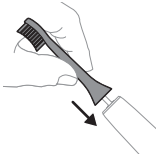

- 1 Щетка басын қылшықтар сабының алдымен бірдей бағытта тұратын етіп туралаңыз.



- 2 Щетка басын металл білікке қарай тоқтағанынша басып кіргізіңіз.

Ескертпе: Щетка басы мен сап арасында шамалы аралықтың болуы қалыпты.

Philips Sonicare тіс щеткасын пайдалану

Sonicare тіс щеткасын алғаш рет пайдалансаңыз, электр емес тіс щеткасын пайдаланудан діріл көбірек сезіледі. Алғашқы кезде пайдаланушылардың тым көп күш қолдануы — қалыпты жағдай. Ақырын күш

қолданып, тіс щеткасының сіз үшін тазалауына мүмкіндік беріңіз. Ең жақсы тәжірибе үшін төменде берілген щеткамен тазалау нұсқауларын орындаңыз. Жаңа Sonicare электр тіс щеткасына ауысуға көмектесу үшін ол EasyStart мүмкіндігімен іске қосулы келеді. Philips Sonicare тіс щеткасымен тазалауды үйрену үшін бұл мүмкіндік алғашқы 14 реттік тазалау кезінде қуатты аздап арттырады.

Щеткамен тазалау туралы нұсқаулар



- 1 Қылшықтарды сулап, тіс пастасының аз ғана мөлшерін жағыңыз.

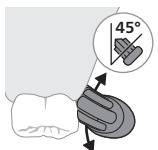

- 2 Тіс щеткасының қылдарын тіске қарай (45 градус) қисайтып қойыңыз, сосын қатты басып, қылдар қызыл иек сызығына немесе қызыл иек сызығының сәл астына жеткізіңіз.

Ескертпе: Щетканың ортасы әрқашан тіске тиіп тұруы керек.

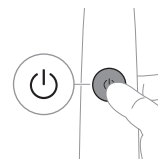

- 3 Philips Sonicare құрылғысын қосу үшін қосу/өшіру түймесін басыңыз.

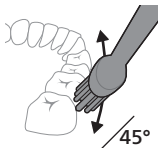

- 4 Тіс пен қызыл иекте орналасқан қылшықтарды ұстаңыз. Қылшықтар тіс арасына жетуі үшін әрі-бері ақырын қозғалтып тісті жуыңыз. Осылай щеткамен тазалау барысында жылжытып отырыңыз.

Ескертпе: Қылшықтар жарқырауы қажет. Қолмен реттелетін тіс щеткасымен қырған дұрыс емес.

Ескертпе: Тым көп қысым салсаңыз, саптың дірілінің өзгеруі және щетка басын ауыстыру

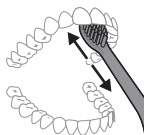

туралы еске салғыштың сары түспен жыпылықтауы туралы ескерту аласыз.

- 5 Алдыңғы тістердің ішкі беттерін тазалау үшін щетка тұтқасын жартылай тік ұстап, әр тісті бірнеше рет қабаттастыра жүргізіңіз.
- 6 Щеткамен тазалау циклін аяқтағаннан кейін, қалған уақытты тістердің шайнау беттерін және дақтар пайда болатын аймақтарды щеткамен тазалауға жұмсауға болады. Қалауыңыз бойынша щетка қосулы немесе өшірулі кезде щеткамен тілді де тазалауға болады.

Ескертпе: Брекеттер (брекеттерде қолданылған кезде щетканың бастары жылдам тозады) және қалпына келтірілген тістер (пломбалар, қаптамалар, сыналар) дұрыс салынса және бұзылмаса, оларды Philips Sonicare тіс щеткаңызбен тазалағанда мұқият болыңыз.

QuadPacer





Ауыз қуысын толық тазалау үшін, аузыңызды QuadPacer мүмкіндігін пайдаланып 4 бөлікке бөліңіз. QuadPacer мүмкіндігі щеткамен тазалау уақытын 4 тең сегментке бөліп, келесі аймаққа өту керек уақытты көрсетеді. Сегменттер қысқа діріл кідірісімен көрсетіледі. Щеткамен тазалау сеансының соңында тіс щеткасы автоматты түрде тоқтайды.

Ескертпе: White немесе Gum Care режимдерін пайдаланған кезде, қосымша уақыт қосуға болады.

Режимдер

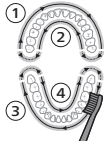
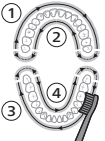
Электр тіс щеткасы ең көбі 3 режиммен жабдықталған: Clean, White және Gum Care (тек белгілі бір үлгілер). Режимдерді ауыстыру үшін, тіс щеткасы өшірулі кезде режим түймесін басыңыз.

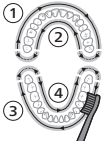
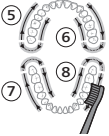
	Clean	White	Gum Care
Пайдасы	Күнделікті ерекше тазалау үшін	Бетіндегі дақтарды кетіреді	Қызыл иектерге жақсы массаж жасайды
Жалпы щеткамен тазалау уақыты	2 минут	2 минут және 30 секунд	3 минут
Щеткамен тазалау әдісі	Әрбір бөлікті 30 секунд щеткамен тазалаңыз.	Әрбір бөлікті 30 секунд щеткамен тазалау	Әрбір бөлікті 30 секунд щеткамен тазалау
		 <p>одан кейін алдыңғы тістерді ағарту және жарқырату үшін 5 және 6 бөліктерінің әрқайсысын 15 секунд щеткамен тазалаңыз.</p> 	 <p>одан кейін қызыл иектеріңізді жақсы дайындау және массаж жасау үшін 5, 6, 7 және 8 бөліктерінің әрқайсысын 15 секунд щеткамен тазалаңыз.</p> 

BrushSync технологиясы



BrushSync технологиясы щетка басын микрочип арқылы саппен байланыстыруға мүмкіндік береді. Щетка басының астындағы  таңбасы щетка басының осы технологиямен жабдықталғанын көрсетеді. BrushSync технологиясы мынадай мүмкіндіктер береді:

- Щетка басын ауыстыру керектігін еске салғыш Philips Sonicare үлгісі BrushSync технологиясымен жабдықталған смарт щетка бастарының кең ауқымын ұсынады. Тіс щеткасы бастарының толық ауқымын зерттеп, өзіңіз үшін ең қолайлы щетка басын табу үшін www.philips.com/toothbrush-heads торабына өтіңіз.

Мүмкіндіктер

- Қысым датчигінің кері байланысы
- QuadPacer
- Щетка басын ауыстыру керектігін еске салғыш
- EasyStart
- SmartTimer

Қысым датчигінің кері байланысы

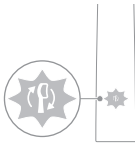

Sonicare тіс щеткасы қызыл иектер мен тістерді зақымнан қорғау үшін щеткамен тазалау кезінде қолданылған қысымды өлшейді.

Шамадан тыс қысым салсаңыз, сап дірілін өзгертеді және щетка басын ауыстыру туралы еске салғыш белгішесі қысым төмендегенше сары түспен жыпылықтайды.

Ескертпе: Өніміңіз белсендірілген қысым датчигімен бірге келеді. Бұл мүмкіндікті өшіру үшін (көріңіз «Мүмкіндіктерді белсендіру немесе өшіру»).

QuadPacer

QuadPacer — ауызды 4 бөлікке бөлу арқылы ауызды біркелкі щеткамен тазалауға көмектесетін аралық таймері.

Щетка басын ауыстыру керектігін еске салғыш

Philips Sonicare құрылғысы щетка саптамасының тозуын бақылайтын BrushSync технологиясымен жабдықталған.

Ескертпе: Бұл функция тек BrushSync технологиясы бар Philips Sonicare смарт щетка саптамаларымен жұмыс істейді.

- 1 Алғаш рет жаңа смарт щетка басын бекіту кезінде сап сізде BrushSync технологиясы арқылы Philips щетка басын бар-жоғын анықтайды және щетка басының тозуын бақылайды.
- 2 Уақыт өте келе салынған қысым мен щетка басы пайдаланылған жалпы уақытқа байланысты сабы щетка басын ауыстыруға оңтайлы уақытты анықтау үшін щетка басының тозуын бақылайды. Бұл мүмкіндік тістеріңізді өте жақсы тазалауға және күтім көрсетуге кепілдік береді.
- 3 Щетка басын ауыстыру туралы еске салғыш индикаторы сары түспен жанса, щетка басын ауыстыру керек.

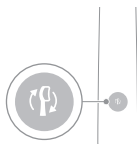

Барлық смарт щетка саптамасында щетка саптамасын ауыстыруды еске салу функциясы қосылып келеді. Щетка саптамасын ауыстыру еске салғышын өшіру үшін «Мүмкіндіктерді іске қосу немесе өшіру» бөлімін қараңыз.

EasyStart

Осы Philips Sonicare моделінің EasyStart мүмкіндігі қосулы күйінде келеді. Philips Sonicare щеткасымен тазалауға үйрену үшін EasyStart мүмкіндігі алғашқы 14 реттік тазалау кезінде қуатты аздап арттырады.

Бас тарту

Philips Sonicare тіс щеткасы клиникалық зерттеулерде пайдаланылса, ол толығымен зарядталған саппен және өшірулі EasyStart мүмкіндігімен жоғары қарқындылықта Clean режимінде пайдаланылуы қажет.

EasyStart өшіру үшін (көріңіз «Мүмкіндіктерді белсендіру немесе өшіру»).

SmarTimer

SmarTimer щеткамен тазалау циклі соңында щетканы автоматты түрде өшіру арқылы щеткамен тазалау циклі аяқталғанын көрсетеді.

Тіс дәрігерлері тісті күніне екі рет ең кемі 2 минут тазалауға кеңес береді.

Ескертпе: Щеткамен тазалау циклін бастағаннан кейін қосу/өшіру түймесін бассаңыз, тіс щеткасы уақытша тоқтатылады. 30 секундтық кідірістен кейін SmarTimer қалпына келеді.

Мүмкіндіктерді белсендіру немесе өшіру

Тіс щеткасының келесі мүмкіндіктерін белсендіруге немесе өшіруге болады:

- EasyStart
- Щетка басын ауыстыру керектігін еске салғыш
- Қысым датчигінің кері байланысы

Ескертпе: Смарт щетка саптамасы сабына қосылғанда, щетка саптамасын ауыстыру еске салғышын ғана қосуға немесе өшіруге болады.

1-қадам: Сапты розеткаға қосылған зарядтау тұғырына қойыңыз.

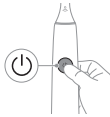

2-қадам: Қуатты қосу/өшіру түймесін басып тұру ұзақтығы:

EasyStart

Щетка басын
ауыстыру
керектігін еске
салғыш

Қысым датчигінің кері
байланысы

3 секундқа
дейін

5 секундқа
дейін

7 секундқа дейін



3-қадам: Естілген кезде, қуат қосу/өшіру түймесін жіберіңіз:

1 дыбыс

1 дыбыс, одан
кейін 2 дыбыс1 дыбыс, 2 дыбыс, одан
кейін 3 дыбыс

Батарея индикаторы мен щетка басын ауыстыру туралы еске салғыш шамы жасыл болып 2 рет жыпылықтағанын көрсеңіз және 3 дыбыс біртіндеп қаттырақ шығып естілсе, функция іске қосылды.

HEMEE



Батарея индикаторы мен щетка басын ауыстыру туралы еске салғыш шамы сары болып 1 рет жыпылықтағанын көрсеңіз және 3 дыбысты жоғары-төмен деңгейде естісеңіз, функция өшірілді.

УК дезинфектор

Ескертпе: Сатып алынған үлгіге байланысты қамтылған аксессуарлар өзгеше болуы мүмкін.

УК дезинфектор көмегімен әр пайдаланудан кейін щетка басын тазалауға болады.

Мына жағдайларда дезинфекторды розеткадан ажыратыңыз, пайдалануды тоқтатыңыз және тұтынушыларды қолдау қызметіне хабарласыңыз:

- Есік ашық кезде УК жарық шамы қосылып қалады.
- Дезинфектордың терезесі сынған немесе жоқ.
- Дезинфектор түгін немесе күйгеннің иісін шығарады.

Ескерту: УК жарығы адам көзіне және терісіне зиянды болуы мүмкін. Бұл құрылғы барлық уақытта балалар жетпейтін жерде ұстау керек.

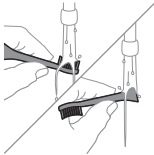

- 1 Щеткамен тазалаудан кейін щетка басын шайыңыз және артық суды шайқап кетіріңіз.

Ескерту: Щетка басын дезинфекторда тазалаған кезде, щетка басының қақпағы щетка басында тұрмағанына көз жеткізіңіз.

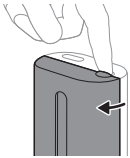

- 2 Саусақты дезинфектордың үстіндегі есік ойығына салып, есікті ашыңыз.

- 3 Щетка басын дезинфектордағы 2 ілгектің біреуіне қылшықтарды жарық шамына қаратып қойыңыз.

Ескерту: Philips Sonicare щетка бастарын тек дезинфекторда тазалаңыз.

Ескертпе: Philips Sonicare for Kids щетка бастарын дезинфекторда тазаламаңыз.

- 4 Дезинфектордың тиісті кернеулі розеткаға қосылғанын тексеріңіз.

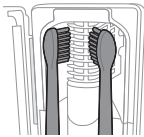

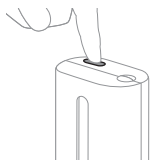

- 5** Есікті жабыңыз және УК тазалау циклін таңдау үшін жасыл қуатты қосу/өшіру түймесін бір рет басыңыз.

Ескертпе: Есік дұрыстап жабылған болса ғана дезинфекторды қосуға болады.

Ескертпе: Дезинфекциялау кезінде есікті ашсаңыз, дезинфектор жұмысы тоқтайды.

Ескертпе: Дезинфектор циклі шамамен 10 минутты алып, автоматты түрде өшеді.

Терезеде жарық көрінсе, дезинфектор жұмыс істеуде.

Зарядтау және батарея күйі

Бұл Philips Sonicare тіс щеткасы толығымен зарядталған батареяда әрқайсысы 2 минуттай болатын кемінде 28 тазалау мүмкіндігімен қамтамасыз етеді (егер күніне екі рет пайдаланылса, 14 күнге жетеді). Батарея индикаторы 2 минуттық тазалау сеансын аяқтаған кездегі, тіс щеткасын кідірткендегі немесе ол зарядталып жатқан кездегі батареяның күйін көрсетеді.

Ескертпе: Алғаш пайдалану алдында батареяны толық зарядтауға 24 сағатқа дейін уақыт кетуі мүмкін, бірақ Philips Sonicare тіс щеткасын толық зарядтамай тұрып пайдалануға болады.

Зарядтау

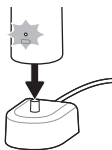

Зарядтағышта зарядтау немесе УК дезинфектор

- 1** Зарядтағышты немесе дезинфекторды электр розеткасына тығыңыз.
- 2** Сапты зарядтағышқа немесе дезинфекторға қойыңыз.
 - Сап саптың дұрыс салынғанын растау үшін 2 қысқа дыбыстық сигнал шығарады.
 - Батарея индикаторының жарығы жыпылықтап тұрса, щетканың зарядталып жатқанын білдіреді.
 - Зарядтағышта сап толық зарядталған кезде, батарея индикаторы 30 секунд бойы жасыл болып жанып, өшеді.

Батареяның күйі**Батарея күйі (зарядтағышқа тығылған сап)**

Сапты зарядтағышқа қойған кезде, батарея индикаторы батарея деңгейін көрсетеді.

Батареяның күйі	Батарея индикаторы
Зарядтау	Жасыл болып жыпылықтайды
Толық	30 секунд жасыл болып жанып, өшеді

Батарея күйі (сап зарядтағышқа қойылмаған кезде)

Тіс щеткасы оянған кезде, саптың астындағы батарея индикаторы батарея деңгейін көрсетеді.

Батареяның күйі	Батарея индикаторы	Дыбыс
Толық	Жасыл болып жанып тұр	-
Жартылай толық	Жасыл болып жыпылықтайды	-
Төмен	Сары түспен жыпылықтайды	Щеткамен тазалаудан кейін саптан 3 дыбыс шығады
Бос	Сары түспен жыпылықтайды	Щеткамен тазалаудан кейін саптан 5 дыбыстан 2 рет шығады

Ескертпе: Қуат үнемдеу үшін батарея индикаторы қолданылмаған кезде өшеді.

Ескертпе: Батарея қуаты толық таусылған кезде, тіс щеткасы өшіп қалады. Тіс щеткасын зарядтау үшін оны зарядтағышқа қойыңыз.

Ескертпе: Батареяны барлық уақытта толық зарядталған күйінде ұстау үшін пайдаланылмайтын уақытта тіс щеткасын зарядтағышта ұстауға болады.

Тазалау

Щетка сабы

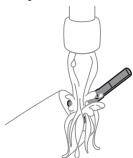

- 1 Щетка басын алыңыз және металл білік аймағын жылы сумен шайыңыз. Қалған тіс пастасының кеткеніне көз жеткізіңіз.

Абайлаңыз: Металл біліктегі резеңке тығыздағышты үшкір заттармен баспаңыз, себебі бұл зақымдауы мүмкін.

- 2 Саптың бүкіл бетін дымқыл шүберекпен сүртіңіз.

Ескертпе: Артық суды кетіру үшін шұңғылшадағы сапты басуға болмайды.

Щетка саптамасы

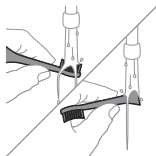

- 1 Әр пайдаланудан кейін щетка басын және қылшықтарды шайыңыз.
- 2 Щетка басын саптан ажыратып, кемінде аптасына бір рет щетка басының жалғанатын жерін жылы сумен шайып тұрыңыз. Жол қақпағы қажетінше жиі шайыңыз.

Зарядтағыш

- 1 Тазаламас бұрын зарядтағышты токтан ажыратыңыз.
- 2 Зарядтағыштың бүкіл бетін дымқыл шүберекпен сүртіңіз.

Жол қалтасы

Жылы сумен шайыңыз және дымқыл шүберекпен жол қалтасының ішін тазалаңыз.

Дезинфекторды тазалау

Абайлаңыз! дезинфекторды ағын суға салмаңыз немесе шүмек астында шаймаңыз.

Абайлаңыз! УК жарық шамы ыстық кезде дезинфекторды тазаламаңыз.

Тиімдірек болуы үшін дезинфекторды апта сайын тазалау ұсынылады.

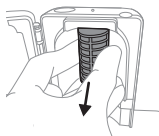
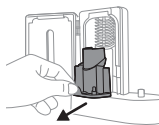

- 1 Дезинфекторды розеткадан ажыратыңыз.
- 2 Тамшы науасын тігінен тартып шығарыңыз. Тамшы науасын шайып, дымқыл шүберекпен тазалап сүртіңіз.
- 3 Ішкі беттердің барлығын ылғалды шүберекпен сүртіңіз.
- 4 УК жарық шамының алдындағы қорғағыш экранды алыңыз.

Экранды алу үшін ысырмалар жанындағы жиектерді ұстаңыз, жайлап қысыңыз және қорғағыш экраннан тартып шығарыңыз.

- 5 УК жарық шамын алыңыз.
Жарық шамын алу үшін ұстаңыз және металл қысқыштан шығарыңыз.
- 6 Қорғағыш экранды және УК жарық шамын ылғалды шүберекпен тазалаңыз.
- 7 УК жарық шамын қайта салыңыз.
Жарық шамын қайта салу үшін жарық шамының төменгі жағын металл қысқышпен туралаңыз және шамды қысқышқа кіргізіңіз.
- 8 Қорғағыш экранды қайта салыңыз.
Экранды қайта салу үшін экрандағы ілгектерді УК жарық шамының жанындағы шағылыстырғыш беттегі ойықтарға туралаңыз. Экранды дезинфектордағы тесіктерге түзу кіргізіңіз.
- 9 Тамшы науасын УК дезинфекторға кері салыңыз.
- 10 Тазалаудан кейін желіге қоспай тұрып дезинфектордың толығымен құрғақ екенін тексеріңіз.

Сақтау

Егер өнім ұзақ уақыт пайдаланылмайтын болса, оны электр розеткасынан ажыратып, оны тазалаңыз, одан кейін күн сәулесі тікелей түспейтін салқын әрі құрғақ жерде сақтаңыз.

Ауыстыру

Оңтайлы нәтижелерге жету үшін Philips Sonicare щетка бастарын 3 ай сайын ауыстырып тұрыңыз. Тек Philips Sonicare қосалқы щетка бастарын қолданыңыз.

Модель нөмірінің орны

Модель нөмірін Philips Sonicare тіс щеткасы сабының астынан қараңыз (HX64XX, HX68XX).

Кепілдік және қолдау көрсету

Егер сізге ақпарат немесе қолдау қажет болса, www.philips.com/support сайтына кіріңіз немесе халықаралық кепілдік парақшасын оқыңыз.

Кепілдіктің ерекшеліктері

Кепілдікте қамтылмаған нәрселер:

- Ауыз саптамаларында (оның ішінде щетка бастары мен саптамалар).
- Рұқсат етілмеген алмастыратын бөлшектерді немесе рұқсатсыз щетка бастарын пайдаланудан болған зақым.
- Мақсатсыз пайдаланудан, асыра пайдаланудан, немқұрайлылықтан, енгізілген өзгерістерден немесе рұқсатсыз жөндеуден туындаған зақым.
- Қалыпты тозу, соның ішінде кертілу, сырылу, мүжілу, түстің өзгеруі немесе түссіздену.
- УК жарық шамы.

Өңдеу



- Бұл белгі электр өнімдері мен батареяларды күнделікті үй қоқыстарымен бірге тастауға болмайтынын білдіреді.
- Электр өнімдері мен батареяларды бөлек жинау бойынша жергілікті ережелерді орындаңыз.
- Дезинфектордың УК жарық шамында сынап бар. УК жарық шамын қызмет мерзімі соңында тұрмыстық қалдықпен қоқысқа тастауға болмайды. Оны ресми жинау пунктіне қайта өңдеуге өткізіңіз.

- Philips өнімдеріндегі заттар туралы ақпаратты www.philips.com/REACH веб-сайтынан табуға болады

Қайта зарядталатын батареяларды алу

Өнім тасталған кезде, кірістірілген қайта зарядталатын батареяны білікті маман алуы қажет. Кірістірілген қайта зарядталатын батареяларды алу нұсқауларын www.philips.com/support веб-сайтынан табуға болады.

Зарядтамалы батареяларды шығару

Қайта зарядталатын батареяны алу үшін сүлгі немесе шүберек, балға мен жалпақ басты (стандартты) бұрауыш қажет. Төменде сипатталған процедураны орындау кезінде негізгі сақтық шараларына назар аударыңыз.

- 1 Кез келген зарядты қайта зарядталатын батареяның зарядын бітіру үшін сапты зарядтағыштан шығарып, тіс щеткасын қосып, өзі тоқтағанға дейін қосып қойыңыз. Тіс щеткасы қосылмай қалғанша, осы қадамды қайталаңыз.
- 2 Щетка саптамасын алып, қоқысқа тастаңыз. Бүкіл сапты сүлгімен немесе шүберекпен жабыңыз.
- 3 Сабының жоғарғы жағын бір қолыңызбен ұстап, төменгі жағынан 0,5 дюйм жоғары тұрған сап корпусын ұрыңыз. Соңындағы қақпақты шығару үшін барлық 4 жағынан да балғамен қатты ұрыңыз.

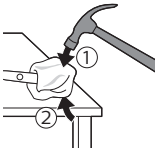

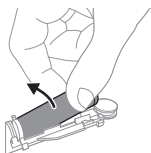
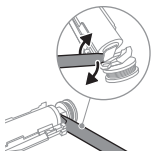
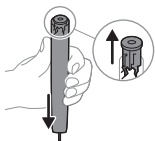
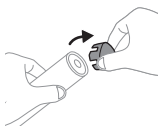
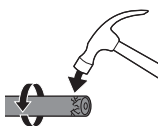

Ескертпе: Ішкі ілмек жалғауын ажырату үшін ұшынан бірнеше рет ұруыңыз қажет болуы мүмкін.

- 4 Шеткі қақпақты щетка сабынан шығарып алыңыз. Егер соңындағы қақпақ корпусынан оңай ажырамаса, оны шығарып алғанша 3-қадамды қайталаңыз.
- 5 Саптың жоғарғы жағын төмен қаратып ұстап, білікті қатты бетке басыңыз. Егер ішкі компоненттер корпусынан оңай ажырамаса, оларды шығарып алғанша 3-қадамды қайталаңыз.
- 6 Батарея мен ішкі компоненттердің төменгі жағында қара жақтау арасына бұрауышты кіргізіңіз. Одан кейін бұрауышты қара жақтаудың төменгі жағын сындыратындай етіп батареядан көтеріңіз.
- 7 Батареяны жасыл басып шығарылған схемалы тақтаға жалғап тұрған металл ілмекті босату үшін бұрауышты батареяның төменгі жағы мен қара жақтау арасына салыңыз. Бұл — батареяның төменгі жағын жақтаудан ажыратады.
- 8 Екінші металл ілмекті босату үшін батареяны ұстап, ішкі компоненттерді шығарып алыңыз.

Абайлаңыз: Саусақтарыңызды ауыртып алмас үшін, батарея ілмектерінің өткір ұштарына тиіп кетпеңіз.

- 9 Қалдық батарея зарядынан қысқа тұйықталуды болдырмау үшін батарея түйіспелерін лентамен жабыңыз.



Енді зарядталмалы батареяны қайта өңдеуге жіберуге және өнімнің қалған бөлігін тиісінше қоқысқа тастауға болады.

Ескертпе: Құралды өз қызметін көрсетіп тозғаннан кейін, күнделікті үй қоқысымен бірге тастауға болмайды. Оның орнына бұл құралды арнайы жинап алатын жерге қайта өңдеу мақсатына өткізіңіз. Бұлай істеу арқылы қоршаған ортаға зиян келтірмейсіз.

Ներածություն

Philips Sonicare ընտանիքը ողջունում է ձեզ: Խոզանակը թույլ է տալիս կատարել ատամնափառի հեռացում, ունենալ ավելի սպիտակ ատամներ և ամուրջ լնդեր: Օգտագործելով Sonicare-ի նուրբ ձայնային տեխնոլոգիայի և կլինիկական պայմաններում մշակված և հաստատված հատկանիշների համադրությունը՝ դուք կարող եք վստահ լինել, որ ամեն անգամ ստանում եք լավագույն մաքրությունը: Լրացուցիչ աջակցության և սարքավորումը գրանցելու համար կարող եք անցնել հետևյալ կայք՝ www.philips.com/support

Տեղեկություններ անվտանգության մասին

Սարքն օգտագործեք միայն ըստ նպատակի: Սարքը, դրա մարտկոցները և աքսեսուարներն օգտագործելուց առաջ կարդացեք այս կարևոր տեղեկագիրը և պահեք այն հետագայի համար: Ոչ նպատակային օգտագործումը կարող է առաջացնել վտանգներ կամ լուրջ վնասվածքներ:

Զգուշացումներ

- Յուրաքանչյուր զգուշացում, սամոնգոստի և UV ճառագայթների ճառագայթում:
- Գանձարկուցի շեմք, շեմքի ճառագայթում, որի ճառագայթում, սամոնգոստի և UV ճառագայթում ճառագայթում:
- Երեխաները և ֆիզիկական, զգացողական կամ մտավոր թույլ կարողություններով մարդիկ կարող են օգտագործել սարքը միայն վերահսկողության ներքո, կամ եթե նրանք ստացել են օգտագործման համապատասխան հրահանգներ և հասկանում են հնարավոր վտանգները: Սարքի մաքրման և սպասարկման գործողությունները չեն կարող արվել երեխաների կողմից, եթե նրանք չեն վերահսկվում:
- Երեխաները չպետք է խաղան սարքի հետ:

ԲԺՇԿԱԿԱՆ ՉԳՈՒՇԱՅՈՒՄՆԵՐ

- Մի օգտագործեք սարքը և խորհրդակցեք ձեր ատամնաբույժի/բժշկի հետ, եթե օգտագործելուց հետո արյունահոսություն է առաջանում, եթե արյունահոսությունը շարունակվում է այն օգտագործելուց հետո 1 շաբաթ, կամ եթե ունենում եք տհաճություն կամ ցավ:
- Եթե ունեցել եք բերանի կամ լինդերի վիրահատություն նախկին 2 ամսում, խորհրդակցեք ձեր ատամնաբույժի հետ՝ նախքան այս սարքն օգտագործելը:
- Եթե օգտագործում եք սրտի ռիթմավար կամ այլ իմպլանտավորած սարք, կապվեք ձեր բժշկի կամ իմպլանտի արտադրողի հետ՝ նախքան սարքի օգտագործումը:
- Եթե բժշկական մտահոգություններ ունեք, խորհրդակցեք ձեր բժշկի հետ՝ նախքան այս սարքն օգտագործելը:
- Այս սարքն անձնական խնամքի սարք է և նախատեսված չէ մի քանի բուժառնների կողմից օգտագործման համար ատամնաբուժական պրակտիկայում կամ հաստատության կողմից:

Մարտկոցի անվտանգության ցուցումներ

- Այս սարքը պարունակում է մարտկոցներ, որոնք պետք է հեռացվեն միայն որակավորված անձանց կողմից:
- Սարքն օգտագործեք միայն ըստ նպատակի: Սարքը, դրա մարտկոցները և պարագաներն օգտագործելուց առաջ կարդացեք այս տեղեկագիրը և պահեք այն հետագայի համար: Ոչ նպատակային օգտագործումը կարող է առաջացնել վտանգներ կամ լուրջ վնասվածքներ: Հետը տրամադրված արքեսուարները կարող են տարբեր լինել տարբեր սարքերի համար:

- Միայն օգտագործեք Philips-ի օրիգինալ արքեստուարներ և ծախսվող նյութեր: Գաճառային ցանցի միջոցով մոտավոր 100-240 շրջան (50/60 ՀՅ; 1,5 ջր), HX6100 (Շեմաձևի լեզուի արքեստուարներ: 100-240 շրջան; 50/60 ՀՅ; 1,4 ջր), HX6110 (Շեմաձևի լեզուի արքեստուարներ: 100-240 շրջան; 50/60 ՀՅ; 1,5 ջր), HX6160 (Շեմաձևի լեզուի արքեստուարներ: 100-240 շրջան; 50/60 ՀՅ; 6 ջր), WAAxxxx (Շեմաձևի լեզուի արքեստուարներ: 100 - 240 Վ, 50/60 ՀՅ, 3,5 Վտ):
- Սարքն ու մարտկոցները հեռու պահեք կրակից և մի դրեք անմիջական արևի ճառագայթների տակ կամ բարձր ջերմաստիճանային պայմաններում:
- Եթե սարքն արտասովոր կերպով տաքանում է կամ դրանից հոտ է գալիս, փոխում է գույնը կամ, եթե լիցքավորվում է սովորականից երկար ժամանակի ընթացքում, մի օգտագործեք և մի լիցքավորեք այն ու կապվեք Philips-ի հետ:
- Սարքերն ու մարտկոցները մի դրեք միևնույն վառարանների կամ ինդուկցիոն վառարանների մեջ:
- Մի բացեք, փոփոխեք, ծակեք, վնասեք կամ ապամոնտաժեք սարքը կամ մարտկոցը՝ մարտկոցների տաքացումը կամ թունավոր կամ վտանգավոր նյութերի արտազատումը կանխելու համար: Մի ենթարկեք մարտկոցները կարճ միացման, չափից ավել կամ հակառակ կողմով մի լիցքավորեք մարտկոցները:
- Այս սարքը պարունակում է փոխարինման ոչ ենթակա մարտկոցներ: Մարտկոցի շահագործման ժամկետի ավարտին սարքն անհրաժեշտ է պատշաճ կերպով թափոնացնել՝ վերանշակման մասին բաժնի պահանջների համաձայն:
- Եթե մարտկոցները վնասված են կամ արտահոսք են նկատում, խուսափեք մաշկի կամ աչքերի հետ շփումից: Եթե դա տեղի ունենա, անմիջապես լավ լվացեք ջրով և դիմեք բժշկի:
- Մարտկոցների հետ գործ ունենալիս՝ համոզվեք, որ ձեր ձեռքերը, սարքավորումը և մարտկոցները չոր են:

- Սարքը լիցքավորեք և օգտագործեք 0 °C-ից 40 °C ջերմաստիճանային պայմաններում:
- Հեռացնելուց հետո մարտկոցների պատահական կարծ միացումից խուսափելու համար գերծ պահեք մարտկոցները մետաղական առարկաների հետ շփումից (օրինակ՝ մետաղադրամներ, մազակալներ, մատանիներ): Մի փաթաթեք մարտկոցները այլումինե փայլաթիթեղի մեջ: Թափելուց առաջ փաթաթեք մարտկոցի տերմինալները կամ մարտկոցները դրեք ցելֆանի տոպրակի մեջ:
- Այս սարքը պարունակում է լիթիում-իոնային վերալիցքավորվող ակումուլյատոր: ԱՆՀՐԱԺԵՇՏ Է ՀԱՆՁՆԵԼ ԿԵՐԱՄՇՆԱԿԱՆ ԿԱՍ ՕՏԱՐԵԼ ՊԱՏՇԱՃ ԿԵՐՊՈՎ:

Պահպանման և փոխադրման պայմաններ

Ջերմաստիճան՝ -10°C-ից 60°C:

Էլեկտրամագնիսական դաշտեր (EMF)

Philips-ի այս սարքը համապատասխանում է էլեկտրամագնիսական դաշտերի ազդեցության վերաբերյալ կիրառվող բոլոր ստանդարտներին և նորմերին:

Ռադիոսարքավորումների վերաբերյալ Հրահանգ

Սույնով Philips-ը հայտարարում է, որ ռադիոսարքավորումով (Bluetooth®, NFC) ապահովված առամների էլեկտրական խոզանակները բավարարում են թիվ 2014/53/EU Հրահանգի պահանջները:

- Bluetooth ռադիոհաձախականության միջերեսը համապատասխան սարքերում աշխատում է 2,4 ԳՀց հաձախականությամբ:
- Bluetooth սարքի առավելագույն էլքային հզորությունը կազմում է 3 dBm:
- NFC ռադիոհաձախականության միջերեսը համապատասխան սարքերում աշխատում է 13,56 ՄՀց հաձախականությամբ:
- Սարքի կողմից փոխանցվող ՌՀ առավելագույն հզորությունը կազմում է 30,16 dBm:

ԵՄ համապատասխանության հայտարարագրի տեքստն ամբողջությամբ հասանելի է հետևյալ ինտերնետ հասցեով՝ **www.philips.com/support**

Նշում՝ Գործառնությունը կարող են տարբերվել տարբեր մոդելների համար: Հնարավոր է, որ որոշ մոդելներ Bluetooth կամ NFC չունենան:

Էլեկտրասնուցման հանդի մաս. «xxxxxx»-ը ցույց է տալիս հաստատված լիցքավորիչների մոդելի համարը, որը պետք է օգտագործվի: (TCBxxxx, HX6100, HX6110, HX6160 կամ WAAxxxx)

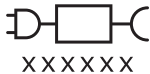

Այս նշանը ցույց է տալիս, որ անհրաժեշտ է կարդալ օգտագործման հրահանգները՝ նախքան սարքն օգտագործելը:

Նպատակային օգտագործում

ProtectiveClean էլեկտրական ատամի խոզանակները նախատեսված են ատամների համար՝ բակտերիաները և սննդի մնացորդները հեռացնելու համար՝ ատամների քայքայումը նվազեցնելու և բերանի խոռոչի առողջությունը բարելավելու ու պահպանելու համար: ProtectiveClean էլեկտրական ատամի խոզանակները նախատեսված են անձնական օգտագործման համար: Երեխաների կողմից օգտագործումը պետք է լինի մեծահասակների վերահսկողության ներքո:

Ձեր Philips Sonicare-ը (Նկ. 1.)

- 1 Բռնակ
- 2 Հոսանքի միացման/անջատման կոճակ
- 3 Ռեժիմի կոճակ
- 4 Ռեժիմների ցուցիչ
- 5 Խոզանակի գլխիկի փոխարինման հիշեցում
- 6 Մարտկոցի ցուցիչ

Արտատարներ.

- 7 Խոզանակի գլխիկի կափարիչ
- 8 Խոզանակի խելացի գլխիկ(ներ)
- 9 Լիցքավորման հիմք
- 10 Ճամփորդական պատյան
- 11 ՌԻՄ ախտահանիչ և լիցքավորիչ

Նշում՝ Հետը տրամադրվող աքսեսուարները կարող են տարբերվել՝ գնված մոդելից կախված:

Ինչից սկսել

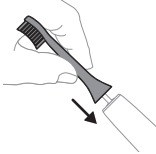

- 1 Խոզանակի գլխիկը հավասարեցրեք այնպես, որ մագիկներն ուղղված լինեն նույն ուղղությամբ, ինչ բռնակի դիմացի կողմը:



- 2 Ամուր սեղմեք խոզանակի գլխիկը ներքև՝ մետաղական լիսեռի մեջ, մինչև այն կանգ առնի:

Նշում՝ Խոզանակի գլխիկի և բռնակի միջև փոքր անցքի առկայությունը նորմալ է:

Ձեր Philips Sonicare ատամների խոզանակի օգտագործումը

Եթե առաջին անգամ եք օգտագործում ձեր Sonicare ատամի խոզանակը, ավելի շատ թրթռոց զգալը նորմալ է՝ համեմատած ոչ էլեկտրական խոզանակի հետ: Նորմալ է, երբ առաջին անգամ օգտագործողները չափից շատ են սեղմում գործադրում: Միայն կիրառեք նուրբ սեղմում և թույլ տվեք, որպեսզի ատամի խոզանակը ձեր փոխարեն մաքրի: Խնդրում ենք հետևել ստորև ներկայացված խոզանակից օգտվելու ցուցումներին՝ լավագույն արդյունքներ ստանալու համար: Sonicare էլեկտրական խոզանակին անցումն ավելի հեշտ դարձնելու համար, այն առաքվում է ակտիվացված EasyStart գործառնայթով: Այս գործառնայթը դանդաղորեն ավելացնում է հոսանքն առաջին 14 մաքրումների ժամանակ՝ օգնելու ձեզ սովորելի Philips Sonicare

ատամի խոզանակից օգտվելուն:

Մաքրման հրահանգներ

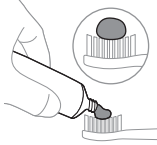

- 1 Թրջեք խոզանակի մագիկները և վերցրեք ատամի մածուկի քիչ քանակություն:

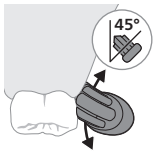

- 2 Տեղադրեք ատամի խոզանակի մագիկները ատամների վրա մի փոքր անկյան տակ (45 աստիճան)՝ և ուժեղ սեղմեք, որպեսզի մագիկները հասնեն լնդերի եզրագծին կամ լնդերի եզրագծից մի փոքր ներքև:

Նշում՝ Ամբողջ ժամանակ խոզանակի կենտրոնը պահեք ատամների հետ շփման մեջ:

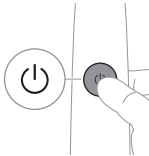

- 3 Սեղմեք հոսանքի միացման/անջատման կոճակը՝ Philips Sonicare-ը միացնելու համար:

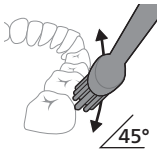

- 4 Նրբորեն պահեք խոզանակի մագիկներն ատամների վրա տեղադրված և լնդերի եզրագծում: Մաքրեք ատամները թեթևակի հետ ու առաջ շարժումներով, որպեսզի խոզանակի մագիկները հասնեն ատամներին: Հարունակեք այս շարժումը ձեր մաքրման փուլի ամբողջ ընթացքում:

Նշում՝ Խոզանակի մագիկները պետք է մի փոքր լայնանան: Խորհուրդ չի տրվում ատամները մաքրել այնպես, ինչպես դուք կմաքրեիք սովորական ատամի խոզանակով:

Նշում՝ Չափազանց մեծ ճնշում գործադրելու դեպքում կստանաք զգուշացում՝ կփոխվի բռնակի թրթռոցը, և խոզանակի գլխիկի փոխման հիշեցման լուսային ցուցիչը կսկսի թարթել դեղին գույնով:

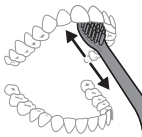

- 5 Առջևի ատամների ներսի մակերևույթները մաքրելու համար թեքեք խոզանակի բռնակը կիսաուղիղ դիրքով և մի քանի ուղղահայաց մաքրող շարժումներ կատարեք յուրաքանչյուր ատամի վրա:
- 6 Մաքրելու փուլն ավարտելուց հետո կարող եք լրացուցիչ ժամանակ հատկացնել ատամների ծամող մակերևույթները մաքրելուն և այն հատվածներին, որտեղ առաջանում է բծավորում: Կարող եք նաև մաքրել լեզուն՝ խոզանակը պահելով միացված կամ անջատած, ինչպես նախընտրում եք:

Նշում՝ Ձեր Philips Sonicare ատամի խոզանակը անվտանգ է ատամների բրեկետների (խոզանակի գլխիկը շուտ է մաշվում բրեկետների վրա) և ատամները վերականգնող հարմարանքների (լցնումներ, շապիկներ, վենիրներ) օգտագործման դեպքում, եթե դրանք պատշաճ են օգտագործվում և չեն խախտվում:

QuadPacer







Համոզվելու համար, որ հավասարաչափ եք մաքրում ամբողջ բերանը, բերանը 4 մասի բաժանեք՝ օգտագործելով QuadPacer գործառնայթը: QuadPacer տեխնոլոգիան խոզանակման ժամանակը բաժանում է 4 հավասար մասի և ազդանշանում է, թե երբ է հարկավոր անցնել հաջորդ հատվածին: Հատվածների ազդանշանումը տեղի է ունենում թրթռոցի կարճատև դադարի միջոցով: Ատամի խոզանակն ավտոմատ կերպով անջատվում է խոզանակելու սեսիայի ավարտին:

Նշում՝ White կամ Gum Care ռեժիմներն օգտագործելիս կարող է ավելացվել լրացուցիչ ժամանակ:

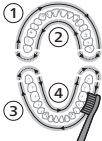
Ռեժիմներ

Էլեկտրական խոզանակն ունի մինչև 3 ռեժիմներ. Clean, White և Gum Care (միայն որոշակի մոդելներում): Ռեժիմները փոխելու համար խոզանակն անջատված վիճակում սեղմեք ռեժիմի կոճակը:

	Clean	White	Gum Care
Առավելություն	Բացառիկ ամենօրյա մաքրման համար	Հեռացնում է մակերևույթի բծերը	Խնայողաբար մերսում է լնդերը
Խոզանակելու ընդհանուր ժամանակը	2 րոպե	2 րոպե, 30 վայրկյան	3 րոպե
Ինչպես խոզանակել	Յուրաքանչյուր հատվածը խոզանակեք 30 վայրկյան:	Յուրաքանչյուր հատվածը խոզանակեք 30 վայրկյան	Յուրաքանչյուր հատվածը խոզանակեք 30 վայրկյան
		 <p>ապա խոզանակեք 5 և 6 հատվածները՝ յուրաքանչյուրը 15 վայրկյանի ընթացքում՝ առջևի ատամները փայլեցնելու և ավելի պայծառ դարձնելու համար:</p> 	 <p>ապա խոզանակեք 5, 6, 7 և 8 հատվածները՝ յուրաքանչյուրը 15 վայրկյանի ընթացքում՝ ձեր լնդերը խնայողաբար խթանելու և մերսելու համար:</p> 

BrushSync տեխնոլոգիա



BrushSync տեխնոլոգիան ձեր խոզանակի գլխիկին թույլ է տալիս հաղորդակցվել բռնակի հետ միկրոջիպի օգնությամբ: Խոզանակի գլխիկի ստորին հատվածում գտնվող  նշանը ցույց է տալիս, որ խոզանակի գլխիկն ապահովված է այս տեխնոլոգիայով:

BrushSync տեխնոլոգիան ապահովում է.

- Խոզանակի գլխիկի փոխարինման հիշեցում Philips Sonicare-ն առաջարկում է BrushSync (Խոզանակի Սինքրոնացում) տեխնոլոգիայով խելացի խոզանակի գլխիկների լայն տեսականի:
- Խոզանակների գլխիկների մեր ամբողջ տեսականուն ծանոթանալու և ձեզ ամենահամապատասխան գլխիկը գտնելու և լրացուցիչ տեղեկությունների համար այցելեք www.philips.com/toothbrush-heads:

Գործառույթներ

- Ճնշման սենսորի արձագանք
- Quadpacer
- Խոզանակի գլխիկի փոխարինման հիշեցում
- EasyStart
- SmarTimer

Ճնշման սենսորի արձագանք

Ձեր Sonicare ատամի խոզանակը չափում է մաքրելու ընթացքում ձեր կողմից գործադրված ճնշումը՝ ձեր լնդերը և ատամները վնասվածքներից պաշտպանելու համար:

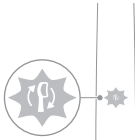

Եթե չափից ավել ճնշում գործադրեք, ապա բռնակի թրթռոցը կփոխվի, իսկ խոզանակի գլխիկի փոխարինման հիշեցման պատկերակը կվառավի դեղին լույսով՝ մինչև չնվազեցնեք ճնշումը:

Նշում՝ Սարքում կանխադրված կերպով ակտիվացված է Ճնշման սենսորը: Այս գործառույթն ապաստիվացնելու համար (Տես գլուխ «Ակտիվացնել կամ ապաստիվացնել գործառույթները»):

Quadpacer

QuadPacer-ը ինտերվալների ժամաչափ է, որն օգնում է ձեզ հավասարաչափ մաքրել բերանը՝ բաժանելով այն 4 հատվածի:

Խոզանակի գլխիկի փոխարինման հիշեցում

Ձեր Philips Sonicare-ն ունի BrushSync (ՄաքրմանՍինքրոնացում) տեխնոլոգիան, որը հետագծում է Ձեր խոզանակի գլխիկի մաշվածությունը:

Նշում՝ Այս գործառնությունն աշխատում է միայն Philips Sonicare խելացի խոզանակի գլխիկներ BrushSync (ԽոզանակիՍինքրոնացում) տեխնոլոգիայով:

- 1 Երբ առաջին անգամ նոր խելացի խոզանակի գլխիկ եք ամրացնում, բռնակը ձանաչում է, որ դուք ունեք Philips խոզանակ BrushSync (ԽոզանակիՍինքրոնացում) տեխնոլոգիայով և սկսում է հետագծել խոզանակի գլխիկի մաշվածությունը:
- 2 Ժամանակի ընթացքում, կախված ձեր կողմից կիրառված ճնշումից և գլխիկի օգտագործման ընդհանուր ժամանակից, բռնակը հետագծում է խոզանակի գլխիկի մաշվածությունը՝ որոշելու համար ձեր խոզանակի գլխիկը փոխելու համար լավագույն ժամանակը: Այս գործառնությունը երաշխավորում է ձեր ատամների լավագույն մաքրումն ու խնամքը:
- 3 Երբ խոզանակի գլխիկի փոխարինման հիշեցման ցուցիչը վառվում է դեղին գույնով, ուրեմն պետք է փոխեք խոզանակի գլխիկը:

Խելացի խոզանակի բոլոր գլխիկների փոխարինման հիշեցման գործառնությունն ակտիվացված է: Խոզանակի գլխիկի փոխարինման հիշեցումն ապասկտիվացնելու համար տես "Ակտիվացնել կամ ապասկտիվացնել գործառնություններ":

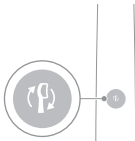

EasyStart

Այս Philips Sonicare մոդելն առաքվում է միացված EasyStart գործառնությամբ: EasyStart գործառնությունը կամաց-կամաց ավելացնում է հզորությունն առաջին 14 մաքրումների ժամանակ՝ օգնելու ձեզ սովորել Philips Sonicare ատամի խոզանակից օգտվելուն:

Հրաժարագիր

Երբ Philips Sonicare ատամի խոզանակն օգտագործվում է կլինիկական

հետազոտություններում, այն պետք է օգտագործվի clean ռեժիմում բարձր ինտենսիվության վրա՝ բռնակը ամբողջությամբ լիցքավորված, իսկ EasyStart գործառնությունը՝ անջատված:

EasyStart գործառնությունն ապաստիվացնելու համար (Տես գլուխ «Ակտիվացնել կամ ապաստիվացնել գործառնությունները»):

SmarTimer

SmarTimer-ը ցույց է տալիս, որ մաքրման փուլն ավարտված է՝ մաքրման փուլի վերջում ավտոմատ կերպով անջատելով ատամի խոզանակը: Ատամնաբույժ-մասնագետները խորհուրդ են տալիս մաքրել ատամները օրական 2 անգամից ոչ պակաս:

Նշում՝ Եթե սեղմեք հոսանքի միացման/անջատման կոճակը մաքրման փուլը սկսելուց հետո, ատամի խոզանակը կանգ կառնի: 30 վայրկյան դադարից հետո SmarTimer-ը վերակայվում է:

Ակտիվացնել կամ ապաստիվացնել գործառնությունները

Ձեր ատամի խոզանակի վրա Դուք կարող եք ակտիվացնել կամ ապաստիվացնել հետևյալ գործառնությունները՝

- EasyStart
- Խոզանակի գլխիկի փոխարինման հիշեցում
- Ճնշման սենսորի արձագանք

Նշում՝ Դուք կարող եք ակտիվացնել կամ ապաստիվացնել խոզանակի գլխիկի փոխարինման հիշեցումը, երբ խոզանակի խելացի գլխիկը գտնվում է բռնակի վրա:

Քայլ 1. Տեղադրեք բռնակը հոսանքին միացված լիցքավորման հենակի վրա:



Քայլ 2. Սեղմեք և սեղմած պահեք միացման/անջատման կոճակը.

EasyStart	խոզանակի գլխիկի փոխարինման հիշեցում	Ճնշման սենսորի արձագանք
-----------	--	----------------------------

Մինչև 3 վայրկյան տևողությամբ	Մինչև 5 V այրկյան տևողությամբ	Մինչև 7 վայրկյան տևողությամբ
------------------------------------	-------------------------------------	---------------------------------

↓	↓	↓
---	---	---

Քայլ 3. Բաց թողեք հոսանքի միացման/անջատման կոճակը, երբ լսեք.

1 ազդանշան	1 ազդանշան, ապա 2 ազդանշան	1 ազդանշան, 2 ազդանշան, ապա 3 ազդանշան
------------	----------------------------------	--

↓	↓	↓
---	---	---



Եթե մարտկոցի ցուցիչը և խոզանակի գլխիկի փոխարինման հիշեցման ցուցիչը 2 անգամ թարթեն կանաչ լույսով և լսեք 3 ձայնային ազդանշան՝ ցածրից մինչև բարձր, ապա գործառնոյթն ակտիվացված է:

ԿԱՍ



Եթե մարտկոցի ցուցիչը և խոզանակի գլխիկի փոխարինման հիշեցման ցուցիչը 1 անգամ թարթեն դեղին լույսով և լսեք 3 ձայնային ազդանշան՝ բարձրից մինչև ցածր, ապա գործառնոյթն ապասկտիվացված է:

ՈւՄ ախտահանիչ

Լշում՝ Հետը տրամադրվող աքսեսուարները կարող են տարբերվել՝ գնված մոդելից կախված:

Ուլտրամանուշակագույն ախտահանիչի միջոցով դուք կարող եք մաքրել խոզանակի գլխիկը յուրաքանչյուր մաքրումից հետո:

Անջատեք ախտահանիչը սնուցման աղբյուրից, դադարեցրեք դրա օգտագործումը և զանգեք Հաճախորդների սպասարկման կենտրոն, եթե.

- Դուռը բացելիս ուլտրամանուշակագույն լույսի լամպը մնում է վառված:
- Ախտահանիչի պատուհանը ջարդված է կամ բացակայում է:
- Աշխատանքի ընթացքում ախտահանիչից ծուխ է դուրս գալիս կամ վառվածի հոտ գալիս:

Լշում՝ Ուլտրամանուշակագույն լույսը կարող է վտանգավոր լինել մարդկային աչքի և մաշկի համար: Այս սարքը միշտ հեռու պահեք երեխաներից:

- 1 Մաքրելուց հետո լվացեք խոզանակի գլխիկը և թափահարելով հեռացրեք ավելորդ ջուրը:

2գուշացում՝ Խոզանակի գլխիկը ախտահանիչում մաքրելիս համոզվեք, որ կափարիչը խոզանակի գլխիկի վրա չէ:

- 2 Տեղադրեք ձեր մատը դռան փորակում՝ ախտահանիչի վերևում և բացեք դուռը:

- 3 Խոզանակի գլուխը դրեք ախտահանիչի 2 ելուստներից մեկի վրա՝ մագիկները դեպի լամպի լույսը:

Լշում՝ Մաքրեք միայն Philips Sonicare-ի կաշուն խոզանակի գլխիկները ախտահանիչի մեջ:

Լշում՝ Մի մաքրեք Philips Sonicare for Kids խոզանակի գլխիկները ախտահանիչի մեջ:

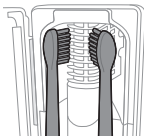
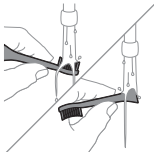

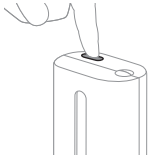

- 4 Հանոզվեք, որ ախտահանիչը միացված է համապատասխան լարման հոսանքի վարդակին:
- 5 Փակեք դուռը և մեկ անգամ սեղմեք կանաչ միացման/անջատման կոճակը՝ փուլի ուլտրասունուլտրալակագույն ճառագայթման մաքրումը ընտրելու համար:

Նշում՝ Դուք կարող եք միացնել ախտահանիչը միայն այն դեպքում, եթե դուռը պատշաճ կերպով փակված է:

Նշում՝ Ախտահանիչն անջատվում է, եթե դուռը բացեք ախտահանման ցիկլի ընթացքում:

Նշում՝ Ախտահանման ցիկլը տևում է մոտ 10 րոպե, այնուհետև ինքնաբերաբար անջատվում է:

Ախտահանիչը գործում է, երբ լույսը փայլում է պատուհանից:

Լիցքավորում և մարտկոցի լիցքի կարգավիճակ

Այս Philips Sonicare ատամի խոզանակը նախատեսված է առնվազն 28 խոզանակման համար՝ յուրաքանչյուր պրոցեդուրան 2 րոպե տևողությամբ (14 օր, եթե օգտագործվի օրական երկու անգամ) լրիվ լիցքավորված մարտկոցով: Մարտկոցի լիցքի ցուցիչը ցույց է տալիս մարտկոցի կարգավիճակը, երբ ավարտում եք խոզանակման 2 րոպեանոց պրոցեդուրան, երբ անջատում եք խոզանակը, կամ երբ այն լիցքավորվում է:

Նշում՝ Կարող է պահանջվել մինչև 24 ժամ, որպեսզի մարտկոցն ամբողջությամբ լիցքավորվի՝ նախքան առաջին օգտագործումը, սակայն դուք կարող եք օգտագործել Philips Sonicare ատամի խոզանակը, նախքան այն ամբողջովին լիցքավորվելը:

Լիցքավորում

Լիցքավորումը լիցքավորիչի կամ ՌԻՄ Ախտահանիչի վրա

- 1 Լիցքավորիչը կամ ախտահանիչը միացրեք էլեկտրասնուցման աղբյուրին:

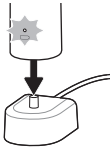

- 2** Բռնակը տեղադրեք լիցքավորիչի կամ ախտահանիչի վրա:
- Բռնակը 2 կարճ ազդանշան է թողնում, ինչը հաստատում է, որ բռնակը պատշաճ կերպով տեղադրված է:
 - Մարտկոցի ցուցիչի թարթող լույսը ցույց է տալիս, որ ատամի խոզանակը լիցքավորվում է:
 - Երբ լիցքավորիչին միացված բռնակն ամբողջությամբ լիցքավորվի, մարտկոցի ցուցիչը 30 վայրկյանի ընթացքում կվառվի կանաչ լույսով, ապա կանջատվի:

Մարտկոցի կարգավիճակ

Մարտկոցի լիցքի կարգավիճակը (բռնակոթը միացված լիցքավորիչի վրա)

Երբ բռնակը տեղադրված է լիցքավորիչի վրա, մարտկոցի ցուցիչը ցույց է տալիս մարտկոցի լիցքի մակարդակը:

Մարտկոցի կարգավիճակ	Մարտկոցի ցուցիչ
Լիցքավորում	Թարթում է կանաչ լույսով
Լիքն է	30 վայրկյան վառվում է հաստատուն կանաչ լույսով, ապա անջատվում է

Մարտկոցի կարգավիճակը (երբ բռնակը լիցքավորիչի վրա չէ)

Երբ ատամի խոզանակն ակտիվ վիճակում է, բռնակի ստորին հատվածում գտնվող մարտկոցի ցուցիչը ցույց է տալիս մարտկոցի լիցքի մակարդակը:

Մարտկոցի կարգավիճակ	Մարտկոցի ցուցիչ	Ձայնը
Լիքն է	Մուգ կանաչ	-
Մասնակի լիքն է	Թարթում է կանաչ լույսով	-

Մարտկոցի կարգավիճակ	Մարտկոցի ցուցիչ	Ձայնը
Քիչ է	Թարթում է դեղին գույնով	Խոզանակման ավարտից հետո բռնակը 3 անգամ ձայնային ազդանշան է արձակում
Դատարկ է	Թարթում է դեղին գույնով	Խոզանակման ավարտից հետո բռնակը 5 ձայնային ազդանշանների 2 լրակազմ է արձակում

Նշում՝ Էներգիա խնայելու համար մարտկոցի ցուցիչը կանջատվի, երբ այն չի օգտագործվում:

Նշում՝ Երբ մարտկոցի լիցքը լիովին դատարկ է, ատամի խոզանակն անջատվում է: Լիցքավորելու համար ատամի խոզանակը տեղադրեք լիցքավորիչի վրա:

Նշում՝ Մարտկոցը ամբողջովին լիցքավորված պահելու համար կարող եք ատամի խոզանակը լիցքավորիչի վրա պահել, երբ այն չի օգտագործվում:

Մաքրում

Ատամի խոզանակի բռնակը

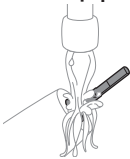

- 1 Հեռացրեք խոզանակի գլխիկը և լվացեք մետաղական լիսեռի հատվածը տաք ջրով: Համոզվեք, որ հեռացրել եք ատամի մածուկի մնացորդները:

Ձգուշացում՝ Մի հրեք ռետինե կնիքը սուր առարկաներով դեպի լիսեռի մեջ, քանի որ այն կարող է հանգեցնել վնասվածքի:

- 2 Բռնակի ամբողջ մակերեսը մաքրեք խոնավ գործվածքով:

Նշում՝ Մի հարվածեք բռնակով լվացարանին՝ ավելորդ ջուրը հեռացնելու համար:

Խոզանակի գլխիկ

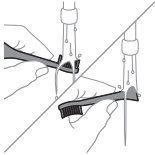

- 1 Յուրաքանչյուր օգտագործումից հետո լվացեք խոզանակի գլխիկը և մագիկները:
- 2 Հեռացրեք խոզանակի գլուխը բռնակից և ամնվազն շաբաթը մեկ լվացեք խոզանակի գլխիկը տաք ջրով: Լվացեք ճամփորդական կափարիչն այնքան հաճախ, որքան անհրաժեշտ է:

Լիցքավորիչ

- 1 Անջատեք լիցքավորիչը՝ նախքան այն մաքրելը:
- 2 Լիցքավորիչի մակերեսը մաքրեք խոնավ գործվածքով:

Ճամփորդական պատյան

Ողողեք գուլ ջրով և օգտագործեք խոնավ լաթ՝ ճամփորդական պատյանի ներսի մասը մաքրելու համար:

Ախտահանիչի մաքրումը

Ձգուշացում՝ Ախտահանիչը մի սուզեք ջրի մեջ և մի լվացեք ծորակի տակ:

Ձգուշացում՝ Մի մաքրեք ախտահանիչը, երբ ուլտրամանուշակագույն լույսը տաք է:

Օպտիմալ արդյունավետության համար խորհուրդ է տրվում մաքրել ձեր ախտահանիչը շաբաթական:

- 1 Անջատեք ախտահանիչը:
- 2 Ուղիղ քաշեք կաթիլային դարակը դուրս: Լվացեք կաթիլային դարակը և մաքրեք այն խոնավ շորով:
- 3 Մաքրեք բոլոր ներքին մակերեսները խոնավ շորով:
- 4 Հեռացրեք պաշտպանիչ էկրանը, որը գտնվում է ուլտրամանուշակագույն լույսի լամպի դիմաց:

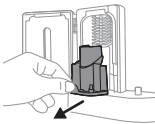

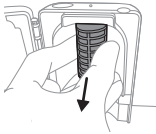

- Էկրանը հեռացնելու համար բռնեք կողքի ծայրերը, նրբորեն սեղմեք և դուրս հանեք պաշտպանիչ էկրանը:
- 5 Յեռացրեք ուլտրամանուշակագույն լույսի լամպը: Լամպը հանելու համար բռնեք այն և դուրս քաշեք մետաղյա օղակից:
 - 6 Մաքրեք պաշտպանիչ էկրանը և ուլտրամանուշակագույն լույսի լամպը խոնավ շորով:
 - 7 Նորից տեղադրեք ուլտրամանուշակագույն լույսի լամպը: Լամպը նորից տեղադրելու համար լամպի ներքևի մասը հավասարեցրեք մետաղական օղակի մեջ և լամպը մղեք օղակի մեջ:
 - 8 Նորից տեղադրեք պաշտպանիչ էկրանը: Էկրանը նորից տեղադրելու համար էկրանի կցորդները հավասարեցրեք ուլտրամանուշակագույն լույսի լամպի մոտ գտնվող արտացոլող մակերեսի անցքերի հետ: Չրեք էկրանը ուղիղ ախտահանիչի անցքերի մեջ:
 - 9 Կաթիլային սկուտեղը նորից դրեք ուլտրամանուշակագույն ախտահանիչի մեջ:
 - 10 Մաքրելուց հետո, համոզվեք, որ ախտահանիչը լիովին չոր է, նախքան այն հոսանքի լարերին միացնելը:

Պահում

Եթե չեք պատրաստվում երկար ժամանակ օգտագործել սարքը, անջատեք այն էլեկտրասնուցման վարդակից, մաքրեք այն և պահեք զով և չոր տեղում՝ արևի ուղիղ ճառագայթներից հեռու:

Փոխարինում

Փոխարինեք Philips Sonicare խոզանակի գլխիկներն ամեն 3 ամիսը մեկ՝ օպտիմալ արդյունքներ ապահովելու համար: Օգտագործեք միայն Philips Sonicare-ի փոխարինվող գլխիկները:

Ինչպես գտնել մոդելի համարը

Նայեք Philips Sonicare ատամի խոզանակի բռնակի ներքևի մասում՝ մոդելի համարը գտնելու համար (HX64XX, HX68XX):

Երաշխիք և աջակցում

Տեղեկությունների կամ աջակցման համար այցելեք www.philips.com/support էջը կամ կարդացեք միջազգային երաշխիքի թերթիկը:

Երաշխիքի բացառություններ

- Ի՞նչ չի ներառում այս երաշխիքը՝
- Բերանի գլխադիրների մեջ, ներառյալ խոզանակի գլխիկները և փողակները:
 - Չարտոնված պահեստամասերի կամ խոզանակի գլխիկի օգտագործման հետևանքով առաջացած վնասները:
 - Սխալ օգտագործման, չարաշահման, անտեսման, փոփոխությունների կամ չարտոնված վերանորոգման հետևանքով պատճառված վնասը:
 - Սովորական մաշվածություն, ներառյալ չիպեր, քերծվածքներ, քայքայում, գունաթափում կամ մարում:
 - Ուլտրամանուշակագույն լույսի լամպ:

Վերամշակում



- Սա նշանակում է, որ էլեկտրական սարքավորումները և մարտկոցները չեն կարող թափոնացվել սովորական կենցաղային աղբի հետ միասին:
- Հետևեք էլեկտրական սարքավորումների և մարտկոցների թափոնացման վերաբերյալ ձեր երկրում ընդունված կանոններին:
- Ախտահանիչի ուլտրամանուշակագույն լույսի լամպը պարունակում է սնդիկ: Մի թափոնացրեք ուլտրամանուշակագույն լույսի լամպը սովորական կենցաղային աղբի հետ, երբ այն արդեն թափոնացման համար է: Հանձնեք այն վերամշակման պաշտոնական հավաքման կետում:

- Philips-ի արտադրանքում պարունակվող REACH նյութերի մասին տեղեկատվությունը կարող եք գտնել www.philips.com/REACH կայքում:

Վերալիցքավորվող մարտկոցի հեռացնելը

Ներկառուցված վերալիցքավորվող մարտկոցը պետք է հեռացվի միայն մասնագիտացված անձի կողմից, երբ սարքը թափոնացվում է: Ներկառուցված վերալիցքավորվող մարտկոցների հեռացման վերաբերյալ ցուցումները կարող եք գտնել

www.philips.com/support էջում:

Վերալիցքավորվող մարտկոցը հեռացնելու համար ձեզ հարկավոր է սրբիչ կամ կտոր, մուրճ և հարթ գլխով (ստանդարտ) պտուտակահան: Պահպանեք անվտանգության հիմնական նախագգուշակաև միջոցները, երբ հետևում եք ստորև նշված ընթացակարգին:

- 1 Վերալիցքավորվող մարտկոցի լիցքը սպառելու համար հեռացրեք բռնակը լիցքավորիչից, միացրեք ատամի խոզանակը և թույլ տվեք այն աշխատի՝ մինչև կանգ առնելը: Կրկնեք այս քայլը, մինչև այլևս չկարողանաք միացնել ատամի խոզանակը:
- 2 Հեռացրեք և թափեք խոզանակի գլխիկը: Ամբողջ բռնակը փակեք սրբիչով կամ կտորով:

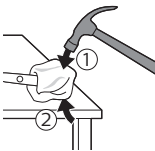

- 3 Բռնակի վերևը մի ձեռքով պահեք և հարվածեք բռնակի պատյանին ներքևի եզրից 0,5 դյույմ բարձրության վրա: Ուժեղ հարվածեք մուրճով բոլոր 4 կողմերից՝ եզրի կափարիչը դուրս հանելու համար:

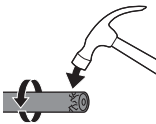

Նշում՝ Հնարավոր է՝ ստիպված լինեք մի քանի անգամ հարվածել ծայրին՝ ներքին բռնակալի միացումները խզելու համար:

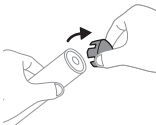

- 4 Հեռացրեք եզրի կափարիչը ատամի խոզանակի բռնակից: Եթե եզրի կափարիչը հեշտությամբ չի ազատվում պատյանից, կրկնեք քայլ 3-ը մինչև եզրի կափարիչը դուրս գա:

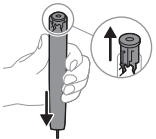

- 5 Բռնակը գլխիվայր պահելով՝ լիսեռը ներքև սեղմեք կոշտ մակերևույթի վրա: Եթե ներքին բաղադրիչները հեշտությամբ չեն ազատվում պատյանից, կրկնեք քայլ 3-ը մինչև ներքին բաղադրիչները դուրս գան:

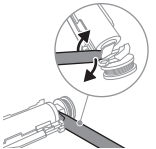

- 6 Տեղադրեք պտուտակահանը մարտկոցի և սև շրջանակի միջև ներքին բաղադրիչների ներքևում: Այնուիետև զգուշորեն հեռացրեք պտուտակահանը մարտկոցից՝ սև շրջանակի ներքևի հատվածը կոտրելու համար:

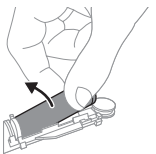

- 7 Տեղադրեք պտուտակահանը մարտկոցի ներքևի և սև շրջանակի միջև՝ կոտրելու մետաղական ներդիրը, որը միացնում է մարտկոցը կանաչ տպասալին: Սա կանջատի մարտկոցի ներքևի եզրը շրջանակից:

- 8 Բռնեք մարտկոցը և հեռացրեք այն ներքին բաղադրիչներից, որպեսզի կոտրեք մարտկոցի երկրորդ մետաղյա ներդիրը:

Հգուշացում՝ Հգուշացեք մարտկոցի ներդիրների սուր եզրերից, որպեսզի խուսափեք մատների վնասվածքներից:

- 9 Փակեք մարտկոցի կոնտակտները ժապավենով՝ մարտկոցի մնացորդային լիցքավորումից կարճ միացումը կանխելու համար:



Վերալիցքավորվող մարտկոցն այժմ կարող է թափոնավորվել, իսկ արտադրանքի մնացած մասը թափոնացվում է ինչպես հարկն է:

Նշում՝ Մի թափոնացրեք սարքը սովորական կենցաղային աղբի հետ դրա շահագործման ավարտից հետո: Փոխարենը, այն տարեք թափոնների հավաքագրման հատուկ կենտրոն՝ վերամշակման համար: Այդպիսով Դուք կօգնեք պահպանել շրջակա միջավայրը:

შესავალი

მოგესალმებით Philips Sonicare-ის ოჯახში!
ეს კბილის ჭაგრისი საშუალებას გაძლევთ, ბრწყინვალედ მოიშორთ ნადები, გქონდეთ უფრო თეთრი კბილები და ჭანსალი ღრძილები. Sonicare-ის ნატიფი ბგერითი ტექნოლოგიისა და კლინიკურად შემუშავებული და აღიარებული ფუნქციების კომბინაციის გამოყენებით შეგიძლიათ დარწმუნებული იყოთ, რომ წმენდა ყოველ ჯერზე საუკეთესოა.
დამატებითი მხარდაჭერა და პროდუქტის რეგისტრაცია თქვენთვის ხელმისაწვდომია აქ: www.philips.com/support

მნიშვნელოვანი ინფორმაცია უსაფრთხოების შესახებ

გამოიყენეთ ეს პროდუქტი მხოლოდ მისი დანიშნულებისამებრ. ყურადღებით წაიკითხეთ ეს მნიშვნელოვანი ინფორმაცია პროდუქტის, მისი ბატარებისა და აქსესუარების გამოყენებამდე და შეინახეთ ის სამომავლო მოხმარებისთვის. არასწორმა გამოყენებამ, შესაძლოა, მრავალ საფრთხემდე და სერიოზულ დაზიანებებამდე მიგვიყვანოს.

გაფრთხილებები

- არ მოახვედროთ წყალი დამტენს, სამგზავრო ჩასადებსა და UV სანიტაიზერს.
- განმეიდის შემდეგ დარწმუნდით, რომ დამტენი, სამგზავრო ჩასადები და UV სანიტაიზერი სრულად მშრალია, ვიდრე მათ შეაერთებდეთ კედლის როზეტში.

- ამ მოწყობილობის გამოყენება შეუძლიათ ბავშვებს და პირებს შეზღუდული ფიზიკური, სენსორული ან მენტალური შესაძლებლობებით ან გამოცდილებისა და ცოდნის სიმცირის მქონე პირებს, თუ ვინმეს მეთვალყურეობის ქვეშ არიან ან აუხსნეს, თუ როგორ გამოიყენონ მოწყობილობა უსაფრთხოდ, და აცნობიერებენ არსებულ საფრთხეებს. განმნდა და მოვლა არ უნდა მოხდეს ბავშვების მიერ, მეთვალყურეობის გარეშე.
- ბავშვებმა არ უნდა ითამაშონ მოწყობილობით.
- გამოიყენეთ მხოლოდ Philips-ის ორიგინალი აქსესუარები ან მოხმარების საგნები. თუ მოწოდებულია, გამოიყენეთ მხოლოდ ორიგინალი USB კაბელი და USB კვების ბლოკი.
- ეს მოწყობილობა არ შეიცავს ნაწილებს, რომლებიც შეიძლება შეაკეთოს მომხმარებელმა. დაზიანების შემთხვევაში, შეწყვიტეთ მისი გამოყენება და დაუკავშირდით თქვენს ქვეყანაში (იხილეთ „გარანტია და მხარდაჭერა“) არსებულ მომხმარებლებზე ზრუნვის ცენტრს.
- თუ USB კაბელი ან USB კვების ბლოკი დაზიანებულია, შეწყვიტეთ მისი გამოყენება.
- არ გამოიყენოთ დამტენი, სამგზავრო ჩასადები ან/და UV სანიტაიზერი გარეთ ან გაცხელებულ ზედაპირებთან ახლოს.
- არ გარეცხოთ პროდუქტის რომელიმე ნაწილი ჭურჭლის სარეცხ მანქანაში.
- ეს მოწყობილობა შექმნილია მხოლოდ კბილების, ღრძილებისა და ენის გასაწმენდად.
- UV სანიტაიზერი ყოველთვის ბავშვებისთვის მიუწვდომელ ადგილას შეინახეთ.
- შეწყვიტეთ UV სანიტაიზერის გამოყენება, თუ UV LED/ნათურა ჩართული რჩება, როდესაც UV სანიტაიზერი ღიაა. ულტრაიისფერი სინათლე შეიძლება საზიანო იყოს ადამიანის თვალებისა და კანისთვის.
- სანიტაიზერი გამოიყენეთ მხოლოდ დამცავ ეკრანთან ერთად.
- არ შეეხოთ UV სანიტაიზერის ულტრაიისფერი სინათლის ნათურას, როდესაც ის ცხელია.

- შეწყვიტეთ დაწყლებული ან დაღუნული ჭაგრის მქონე ჭაგრისის თავის გამოყენება. გამოცვალეთ ჭაგრისის თავი ყოველ 3 თვეში ან უფრო მალე, თუ შეინიშნება ცვეთის ნიშნები.
- მორიდეთ ეთერის ზეთების ან ქოქოსის ზეთის შემცველ პროდუქტებთან პირდაპირ შეხებას. შეხების შედეგად, შესაძლოა, ჭაგრის პოზიცია შეიცვალოს.
- გამოყენების მაქსიმალური სიმაღლეა 4 500 მეტრი.

სამედიცინო გაფრთხილებები

- შეწყვიტეთ მოწყობილობის გამოყენება და გაესაუბრეთ სტომატოლოგს/ექიმს, თუ გამოყენების შემდეგ ადგილი აქვს ზედმეტ სისხლდენას ან თუ სისხლდენა 1 კვირის განმავლობაში გამოყენების შემდეგ კვლავ შეინიშნება, ასევე, დისკომფორტის ან ტკივილის შეგრძნების შემთხვევაში.
- თუ გასულ 2 თვეში ორალური ან ღრძილების ოპერაცია ჩაიტარეთ, ამ მოწყობილობის გამოყენებამდე გაესაუბრეთ სტომატოლოგს.
- თუ ელექტროკარდიოსტიმულატორი ან სხვა იმპლანტირებული მოწყობილობა გაქვთ, გამოყენებამდე დაუკავშირდით თქვენს ექიმს ან იმპლანტირებული მოწყობილობის მწარმოებელს.
- თუ სამედიცინო პრობლემები გაქვთ, ამ მოწყობილობის გამოყენებამდე გაესაუბრეთ თქვენს ექიმს.
- ეს მოწყობილობა პირადი ჰიგიენის ხელსაწყოა და არ არის განკუთვნილი რამდენიმე პაციენტზე გამოსაყენებლად სტომატოლოგიური მომსახურებისას ან შესაბამის დაწესებულებაში.

ინსტრუქცია ბატარეის უსაფრთხოების შესახებ

- ეს მოწყობილობა შეიცავს ბატარეებს, რომელთა ამოღება შესაძლებელია მხოლოდ პროფესიონალის მიერ.

- გამოიყენეთ ეს პროდუქტი მხოლოდ მისი დანიშნულებისამებრ. ყურადღებით წაიკითხეთ ეს ინფორმაცია პროდუქტის, მისი ბატარეებისა და აქსესუარების გამოყენებამდე და შეინახეთ ის სამომავლო მოხმარებისთვის. არასწორმა გამოყენებამ, შესაძლოა, მრავალ საფრთხემდე და სერიოზულ დაზიანებებამდე მიგვიყვანოს. მოწოდებული აქსესუარები შესაძლოა განსხვავდებოდეს სხვადასხვა პროდუქტისთვის.
- გამოიყენეთ მხოლოდ Philips-ის ორიგინალი აქსესუარები და მოხმარების საგნები. გამოიყენეთ მხოლოდ მოხსნადი კვების ბლოკი TCBxxxx (შეყვანის მაჩვენებლები: 100-240 ვ~; 50/60 ჰც; 1,5 ვტ), HX6100 (შეყვანის მაჩვენებლები: 100-240 ვ~; 50/60 ჰც; 1,4 ვტ), HX6110 (შეყვანის მაჩვენებლები: 100-240 ვ~; 50/60 ჰც; 1,5 ვტ), HX6160 (შეყვანის მაჩვენებლები: 100-240 ვ~; 50/60 ჰც; 6 ვტ), WAAxxxx (შეყვანის მაჩვენებლები: 100-240 ვ~; 50/60 ჰც; 3,5 ვტ).
- მთავრად პროდუქტი და ბატარეები ცეცხლს და მიუშვერთ მათ პირდაპირ მზის სხივებს ან მაღალ ტემპერატურას.
- თუ პროდუქტი გახდება მეტისმეტად ცხელი, ან სუნიათი, ან შეიცვლის ფერს, შეწყვიტეთ პროდუქტის გამოყენება და დამუხტვა და დაუკავშირდით Philips-ს.
- არ მოათავსოთ პროდუქცია და მისი ბატარეები მიკროტალღურ ღუმელში ან ინდუქციურ გაზქურაში.
- არ გახსნათ, შეცვალოთ, გახვრიტოთ, დააზიანოთ ან დაშალოთ პროდუქტი ან ბატარეა მათი გადახურების ან ტოქსიკური ან სახიფათო ნივთიერებების გამოყოფის თავიდან არიდების მიზნით. არ დაუშვათ ბატარეების მოკლე ჩართვა, გადაჭარბებული დამუხტვა ან უკუდამუხტვა.
- ეს მოწყობილობა შეიცავს ბატარეებს, რომელთა ჩანაცვლება შეუძლებელია. როდესაც ბატარეის ექსპლუატაციის ვადა ამოიწურება, უნდა მოხდეს ამ მოწყობილობის სათანადო წესით უტილიზაცია, იხილეთ ნარჩენების გადამუშავების სექცია.

- თუ ბატარეები დაზიანებულია ან ჟონავს, მორირდეთ კანთან ან თვალთან კონტაქტს. თუ ასეთი რამ მოხდება, დაუყოვნებლივ ამოიბანეთ კარგად წყლით და მიმართეთ სამედიცინო დახმარებას.
- ბატარეებთან მუშაობისას, დარწმუნდით, რომ ხელები, პროდუქტი და ბატარეები მშრალია.
- დამუხტეთ და გამოიყენეთ პროდუქტი 0 °C და 40 °C შორის ტემპერატურაზე.
- ბატარეების ამოღების შემდეგ უეცარი მოკლე ჩართვის თავიდან ასაცილებლად, ნუ მისცემთ ბატარეების ტერმინალებს მეტალის საგანთან (მაგ. მონეტები, თმის სამაგრები, ბეჭდები) კონტაქტში მოსვლის საშუალებას. არ შეახვიოთ ბატარეები ალუმინის ფოლგაში. გადაახვიეთ ბატარეების ტერმინალები ან ჩადეთ ბატარეები პლასტმასის ჩანთაში მანამ, სანამ მათ გადააყრით.
- ეს მოწყობილობა შეიცავს ლითიუმ-იონურ აკუმულატორს. გადაგდება ან უტილიზაცია უნდა მოხდეს სათანადო წესით.

შენახვისა და ტრანსპორტირების პირობები

ტემპერატურა -10°C-დან 60°C-მდე.

ელექტრომაგნიტური ველები (EMF)

ეს Philips მოწყობილობა შეესაბამება ყველა მოქმედ სტანდარტსა და რეგულაციას, რომელიც ეხება ელექტრომაგნიტური ველების გამოსხივებას.

რადიოაღჭურვილობის დირექტივა

ამგვარად, Philips-ი აცხადებს, რომ კბილის ელექტრონული კბილის ჯაგრისები, რომლებიც აღჭურვილია რადიოსიხშირული ინტერფეისით (Bluetooth® ან NFC), 2014/53/EU დირექტივის შესაბამისია.

- Bluetooth-ის რადიოსიხშირული ინტერფეისი შესაბამის პროდუქტებში მუშაობს 2,4 გჰც-ზე.
- Bluetooth მოწყობილობის მაქსიმალური გამოშვალვი სიმძლავრე არის 3 dBm.
- NFC-ს რადიოსიხშირული ინტერფეისი შესაბამის პროდუქტებში მუშაობს 13,56 მჰც-ზე.

- მოწყობილობის რადიოსიხშირული გამოსხივების მაქსიმალური სიმძლავრე არის 30,16 dBm. ევროკავშირის შესაბამისობის დეკლარაცია სრულად ხელმისაწვდომია შემდეგ ინტერნეტ მისამართზე: www.philips.com/support

შენიშვნა: სხვადასხვა მოდელების მახასიათებლები შეიძლება ერთმანეთისგან განსხვავდებოდეს.

ზოგიერთი მოდელი შეიძლება არ იყოს აღჭურვილი Bluetooth-ით ან NFC-თ.

მოხსნადი ელექტრომომხარაგებელი

ნაწილი: „XXXXX“ მიუთითებს დამტკიცებული გამოსაყენებელი დამმუხტველის მოდელის ნომერზე. (TCBxxxx, HX6100, HX6110, HX6160 ან WAAxxxx)

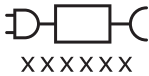

ეს სიმბოლო ნიშნავს, წაიკითხოთ გამოყენების ინსტრუქცია მოწყობილობის გამოყენებამდე.

მიზნობრივი გამოყენება

ProtectiveClean ელექტრო კბილის ჭაგრისები შექმნილია კბილების ნადებისა და საკვების ნარჩენებისგან გასუფთავებისათვის, კარიესის შესამცირებლად, პირის ღრუს ჭანმრთელობის გასაუმჯობესებლად და შესანარჩუნებლად. ProtectiveClean-ის ელექტრო კბილის ჭაგრისები განკუთვნილია პირადი გამოყენებისთვის. ბავშვებმა უნდა გამოიყენონ ზრდასრულის ზედამხედველობით.

თქვენი Philips Sonicare (სურ. 1.)

- 1 სახელური
- 2 ჩართვა/გამორთვის ღილაკი
- 3 რეჟიმის ღილაკი
- 4 რეჟიმის ინდიკატორი
- 5 ჭაგრისის თავის გამოცვლის შესახებ შეხსენება
- 6 ბატარეის მაჩვენებელი

აქსესუარები:

- 7 ჭაგრისის თავის ხუფი
- 8 ჭაგრისის ქკვიანი თავ(ებ)ი
- 9 სატენი სადგარი
- 10 სამგზავრო ჩანთა
- 11 UV სანიტაიზერი და დამმუხტველი

შენიშვნა: თანდართული აქსესუარები შესაძლოა, განსხვავდებოდეს შექმნილი მოდელის მიხედვით.

დანყება

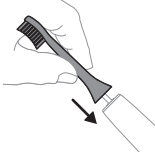

- 1 გაასწორეთ ჭაგრისის თავი ისე, რომ ჭაგრულა სახელურის წინა მხრის მიმართულებით იყოს.
- 2 მაგრად დააჭირეთ თავი მეტალის სამაგრზე, სანამ არ გაჩერდება.

შენიშვნა: ნორმალურია, თუ ჭაგრისის თავსა და სახელურს შორის მცირე არეს შენიშნავთ.

Philips Sonicare კბილის ჭაგრისის გამოყენება

თუ თქვენს Sonicare კბილის ჭაგრისს პირველად იყენებთ, ნორმალურია უფრო მეტი ვიბრაციის შეგრძნება, ვიდრე არაელექტრო კბილის ჭაგრისის გამოყენებისას. პირველად მომხმარებლებისთვის ზედმეტი ზეწოლის გამოყენება ბუნებრივია. დაანეჭით ნაზად და მიეცით კბილის ჭაგრისს საშუალება, რომ კბილები გაგიხეხოთ. გთხოვთ, დაიცავით ქვემოთ მოცემული განმედიის ინსტრუქციები საუკეთესო გამოცდილებისათვის. იმისათვის, რომ დაგეხმაროთ Sonicare-ის ახალ ელექტრო კბილის ჭაგრისზე გადასვლაში, უკვე ჩართულია EasyStart ფუნქცია. ეს ფუნქცია ნაზად ზრდის ძალას პირველ 14 განმენდაზე, რომელიც დაგეხმარებათ მოერგოთ Philips Sonicare-ის კბილის

ჭაგრისით განმუნდას.

ხეხვის ინსტრუქცია

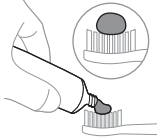

- 1 დაასველეთ ჭაგრულები და წაუსვით მცირე რაოდენობით კბილის პასტა.

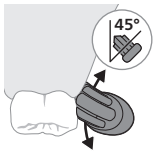

- 2 მოათავსეთ კბილის ჭაგრისის ჭაგრულები კბილების საპირისპირო მხარეს არამკვეთრი კუთხით (45 გრადუსი), დააჭირეთ მაგრად, რათა ჭაგრულები ღრძილების ხაზს მისწვდეს ან ღრძილების ხაზის ოდნავ ქვემოთ მოათავსდეს.

შენიშვნა: ჭაგრისის ცენტრი მუდმივად უნდა ეხებოდეს კბილებს.

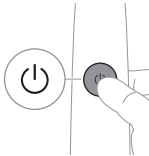

- 3 Philips Sonicare-ის ჩასართავად, დააჭირეთ ჩართვა/გამორთვის ღილაკს.

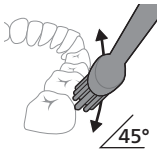

- 4 ფრთხილად მოათავსეთ ჭაგრულები კბილებსა და ღრძილის ხაზზე. გაინმინდეთ კბილები მცირე წინ და უკან მოძრაობით ისე, რომ ჭაგრულები წვდებოდნენ კბილებს შორის. განაგრძეთ ასეთი მოძრაობა წმენდის ციკლის განმავლობაში.

შენიშვნა: ჭაგარი ოდნავ უნდა გაიშალოს. ხელის კბილის ჭაგრისის მსგავსად განმუნდა რეკომენდებული არ არის.

შენიშვნა: თუ ზედმეტ ზეწოლას იყენებთ თქვენ გეცნობებათ სახელურის ვიზრაციის ცვლილების მეშვეობით და ჭაგრისის თავის ცვლილების შემსხენებელი ქარვისფერი ნათებით.

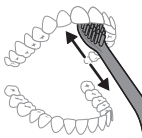

- 5 წინა კბილების შიდა ზედაპირის გასაწმენდად მოხარეთ ჯაგრისის სახელური ნახევრად ვერტიკალურად და რამდენჯერმე გაუსვით თითოეულ კბილზე ისე, რომ ხეხვისას ვერტიკალურად ფარავდეს.
- 6 მას შემდეგ, რაც წმენდის ციკლს დაასრულებთ, შეგიძლიათ დამატებითი დრო თქვენი კბილების საღეჭი ზედაპირებისა და იმ უბნების, წმენდას მოახმაროთ, სადაც ნადები წარმოიშობა. ასევე, შეგიძლიათ გაიწმინდოთ ენა, ჩართული ან გამორთული კბილის ჯაგრისით, თქვენი სურვილის შესაბამისად.

შენიშვნა: Philips Sonicare კბილის ჯაგრისი იქნება უსაფრთხო ბრეკეტებზე გამოყენებისას (ჯაგრისის თავები უფრო ადრე ცვდება ბრეკეტებზე გამოყენებისას) და ალდგენილ კბილებზე (შემავესებლები, გვირგვინები, ვინირები) თუ სათანადოდაა გაკეთებული და არ არის დეფექტური.

QuadPacer-ი

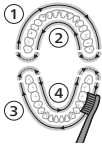



იმისათვის, რომ დარწმუნდეთ, რომ თქვენი ჯაგრისი თანაბრად მოძრაობს პირის ღრუში, დაყავით პირის ღრუ 4 ნაწილად QuadPacer-ის ფუნქციის გამოყენებით. QuadPacer-ი ხეხვის დროს 4 თანაბარ სეგმენტად ყოფს და მიგითითებთ, როდის უნდა გადახვიდეთ შემდეგ ზონაზე. სეგმენტები ნაჩვენებია ვიბრაციის მცირე პაუზით. წმენდის სესიის ბოლოს კბილის ჯაგრისი ავტომატურად ჩერდება.

შენიშვნა: White და Gum Health რეჟიმების გამოყენებისას, შესაძლოა დაემატოს დრო.

რეჟიმები

თქვენი ელექტრონული კბილის ჯაგრისი აღჭურვილია 3-მდე რეჟიმით: Clean, White და Gum Care (მხოლოდ კონკრეტულ მოდელებზე). რეჟიმის შესაცვლელად, დააჭირეთ რეჟიმის ლილაკს ვიდრე ჯაგრისი გამორთულია.

	Clean	White	Gum Care
სარგებელი	ყოველდღიური გასაოცარი სმენდისთვის	ზედაპირის აშორებს ლაქებს	რბილად ამასაჟებს ღრძილებს
ხეხვის საერთო დრო	2 წუთი	2 წუთი და 30 წამი	3 წუთი
გახეხვის წესი	გაიხეხეთ თითოეული სეგმენტი 30 წამის განმავლობაში.	გაიხეხეთ თითოეული სეგმენტი 30 წამის განმავლობაში	გაიხეხეთ თითოეული სეგმენტი 30 წამის განმავლობაში
		<p>შემდეგ გაიხეხეთ სეგმენტები 5 და 6, 15 წამის განმავლობაში, წინა კბილების გასათეთრებლად და გასაპრიალებლად.</p> 	<p>შემდეგ გაიხეხეთ სეგმენტები 5, 6, 7 და 8, 15 წამის განმავლობაში, თქვენი ღრძილების ნაზი სტიმულირებისთვისა და მათი დამასაჟებისთვის.</p> 

BrushSync ტექნოლოგია



BrushSync-ის ტექნოლოგია საშუალებას აძლევს კბილის ჭაგრისის თავაკს, რომ დაუკავშირდეს სახელურს მიკროჩიპის გამოყენებით. ჭაგრისის თავაკზე არსებული  სიმბოლო მიუთითებს, რომ ჭაგრისის თავაკი აღჭურვილია ამ ტექნოლოგიით. BrushSync ტექნოლოგია საშუალებას იძლევა:

- ჭაგრისის თავის გამოცვლის შესახებ შეხსენება Philips Sonicare გთავაზობთ BrushSync ტექნოლოგიის მქონე Philips Sonicare-ის ჭაგრისის ქკვიან თავების ფართო სპექტრს. ჭაგრისის თავების მთელი ჩვენი სამოდულო ხაზის გასაცნობად და თქვენთვის საუკეთესო ჭაგრისის თავის საპოვნელად გადადით ბმულზე www.philips.com/toothbrush-heads დამატებითი ინფორმაციისთვის.

ფუნქციები

- ზენოლის შეფასების სენსორი
- Quadpacer-ი
- ჭაგრისის თავაკის გამოცვლის შესახებ შეხსენება
- EasyStart
- SmarTimer-ი

ზენოლის შეფასების სენსორი

თქვენი Sonicare-ის კბილის ჭაგრისი ზომავს ზენოლას, რომელსაც წმენდისას იყენებთ იმისთვის, თქვენ კბილებისა და ღრძილების დაზიანებისგან დასაცავად.

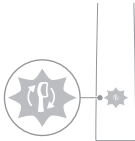

თუ ზედმეტ ზენოლას გამოიყენებთ, სახელური შეიცვლის ვიბრაციას და თავის შეცვლის ხატულა აინთება ქარვისფრად სახელურის ქვედა ნაწილში მანამ, სანამ ზენოლას არ შეამცირებთ.

შენიშვნა: წნევის სენსორი პროდუქტს გააქტიურებულ მდგომარეობაში მოჰყვება. ამ ფუნქციის გააქტიურების შემდეგ (იხილეთ „ფუნქციების აქტივაცია ან დეაქტივაცია“).

Quadpacer-ი

QuadPacer-ი არის ინტერვალური წამშობი, რომელიც გეხმარება პირის ღრუს თანაბრად წმენდაში, მის 4 ნაწილად დაყოფით.

ჭაგრისის თავის გამოცვლის შესახებ შესხნება

Philips Sonicare აღჭურვილია BrushSync ტექნოლოგიით, რომელიც აკონტროლებს თქვენს ჭაგრისის თავის ცვეთას.

შენიშვნა: ეს ფუნქცია მუშაობს მხოლოდ BrushSync ტექნოლოგიის მქონე Philips Sonicare-ის ჭაგრისის ჭკვიან თავებთან.

- 1 როდესაც პირველად ამაგრებთ ჭაგრისის ახალ ჭკვიან თავს, სახელური აღიქვამს, რომ თქვენ გაქვს Philips-ის ჭაგრისის თავი BrushSync-ის ტექნოლოგიით და იწყებს ჭაგრისის ცვეთის კონტროლს.
- 2 დროთა განმავლობაში, გამოყენებისას ზეწოლისა და ჭაგრისის თავის გამოყენების საერთო დროის მიხედვით, სახელური აკონტროლებს ჭაგრისის თავის ცვეთას და განსაზღვრავს ჭაგრისის თავის ცვლილების ოპტიმალურ დროს. ეს ფუნქცია გაძლევთ კბილების საუკეთესო მოვლისა და წმენდის გარანტიას.
- 3 როდესაც ჭაგრისის თავის გამოცვლის შესხნების ინდიკატორი ანათებს ქარვისფრად, თქვენ უნდა შეცვალოთ ჭაგრისის თავი.

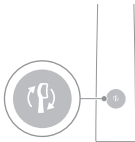

ჭაგრისის ყველა ჭკვიან თავს გააქტიურებული აქვს ჭაგრისის თავის გამოცვლის შესახებ შესხნების ფუნქცია. ჭაგრისის თავის გამოცვლის შესახებ შესხნების დეაქტივაციისთვის იხილეთ „ფუნქციების აქტივაცია ან დეაქტივაცია“.

EasyStart

Philips Sonicare-ის მოდელს EasyStart-ის ფუნქცია უკვე გააქტიურებული აქვს. EasyStart ფუნქცია თანდათანობით ზრდის სიმძლავრეს პირველი 14 განმენდის დროს და გეხმარებათ Philips Sonicare-ით წმენდასთან შეგუებაში.

უარყოფა

როდესაც Philips Sonicare-ის კბილის ჭაგრისი გამოიყენება კლინიკურ კვლევებში, ის უნდა იყოს გადაყვანილი მაღალი ინტენსივობის წმენდის რეჟიმში, სახელური სრულად უნდა იყოს დამუხტული და EasyStart ფუნქცია უნდა იყოს გათიშული.

EasyStart-ის გამოსართავად (იხილეთ „ფუნქციების აქტივაცია ან დეაქტივაცია“).

SmartTimer-ი

SmartTimer-ი გიჩვენებთ, რომ წმენდის ციკლი დასრულებულია, წმენდის ციკლის ბოლოს კბილის ჭაგრისის ავტომატური გამორთვით.

სტომატოლოგები რეკომენდაციას კბილის წმენდას დღეში 2-ჯერ უწევენ, არანაკლებ 2 წუთისა.

შენიშვნა: თუ დააჭირთ ჩართვა/გამორთვის ღილაკს წმენდის ციკლის დაწყების შემდეგ, კბილის ჭაგრისი დააპუზდება. 30 წამიანი პაუზის შემდეგ, SmartTimer-ი ახლიდან ჩაირთვება.

ფუნქციების აქტივაცია ან დეაქტივაცია

თქვენ შეგიძლიათ კბილის ჭაგრისის შემდეგი ფუნქციების აქტივაცია ან დეაქტივაცია:





- EasyStart
- ჭაგრისის თავის გამოცვლის შესახებ შეხსენება
- ზეწოლის შეფასების სენსორი

შენიშვნა: ჭაგრისის თავის გამოცვლის შესახებ შეხსენების აქტივაცია ან დეაქტივაცია შესაძლებელია მხოლოდ მაშინ, როცა ჭაგრისის ქკვიანი თავი სახელურზეა.

ნაბიჯი 1: მოათავსეთ სახელური შეერთებულ დამუხტველ სადგამზე.



ნაბიჯი 2: დააჭირეთ და გეჭიროთ ჩართვა/გამორთვის ღილაკი შემდეგი ხანგრძლივობით:

EasyStart	ჯაგრისის თავაკის გამოცვლის შესახებ შეხსენება	ზენოლის შეფასების სენსორი
3 წამამდე	5 წამამდე	7 წამამდე
↓	↓	↓
ნაბიჯი 3: აუშვით ხელი ჩართვა/გამორთვის ღილაკს, როცა გაიგონებთ:		
1 სიგნალი	1 სიგნალი და შემდეგ კიდევ 2 სიგნალი	1 სიგნალი, 2 სიგნალი და შემდეგ კიდევ 3 სიგნალი
↓	↓	↓
		თუ დაინახავთ, რომ ბატარეის მანიშნებელი და ჯაგრისის თავაკის ჩანაცვლების შემსხენებელი ნათურა 2-ჯერ აციმციმდა მწვანედ და გაიგონებთ 3, დაბალი ტონიდან მაღლისკენ მონაცვლე ხმას, მაშინ, ფუნქცია გააქტიურებულია.
ან		
		თუ დაინახავთ, რომ ბატარეის მანიშნებელი და ჯაგრისის თავაკის ჩანაცვლების შემსხენებელი ნათურა 1-ჯერ აციმციმდა ალისფრად და გაიგონებთ 3, მაღალი ტონიდან დაბლისკენ მონაცვლე ხმას, მაშინ, ფუნქცია დეაქტივირებულია.

UV სანიტაიზერი

შენიშვნა: თანდართული აქსესუარები შესაძლოა, განსხვავდებოდეს შექმნილი მოდელის მიხედვით.

ულტრაიისფერი სანიტაიზერით თქვენ შეგიძლიათ გაასუფთავოთ ჭაგრისის თავაკი ყოველი გამოყენების შემდეგ.

გამოაერთეთ სანიტაიზერი, შეწყვიტეთ გამოყენება და დაურეკეთ მომხმარებელთა მხარდაჭერის გუნდს, თუ:

- UV სინათლის ნათურა, ჩართული რჩება მაშინ, როდესაც კარი ღიაა.
- ფანჯარა გატეხილია ან არ არის დაყენებული სანიტაიზერზე.
- სანიტაიზერი მუშაობისას უშვებს კვამლს ან წვის სუნს.

შენიშვნა: ულტრაიისფერი სინათლე შეიძლება საზიანო იყოს ადამიანის თვალებისა და კანისთვის. მოწყობილობა შეინახეთ ბავშვებისთვის მიუწვდომელ ადგილას.

- 1 კბილების განმენდის მერე გავლეთ ჭაგრისის თავაკი და შეარხიეთ ზედმეტი წყლის მოსაცილებლად.

გაფრთხილება: ჭაგრისის თავაკის სანიტაიზერში წმენდისას, დარწმუნდით, რომ ჭაგრისის თავაკის საფარი არ არის მოთავსებული ჭაგრისის თავზე.

- 2 მოათავსეთ თითი კარის ფოსოში სანიტაიზერის ზედა მხარეს და გამოსხენით კარი.

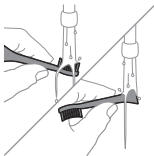

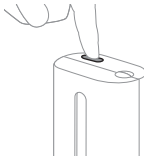
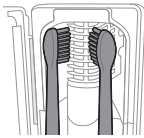

- 3** მოათავსეთ ჭაგრისის თავაკი სანიტაიზერის 2 დამჭერზე ნათურისკენ მიბრუნებული ჭაგრულებით.

შენიშვნა: გაწმინდეთ მხოლოდ Philips Sonicare-ის ჩამკეტეანი ჭაგრისის თავაკი სანიტაიზერში.

შენიშვნა: არ გაწმინდოთ Philips Sonicare for Kids-ის ჭაგრისის თავაკები სანიტაიზერში.

- 4** დარწმუნდით, რომ სანიტაიზერი შეერთებულია შესაბამისი ვოლტაჟის მქონე ჩამრთველში.
- 5** დახურეთ კარი და დააჭირეთ მწვანე ჩართვა/გამორთვის ღილაკს ერთხელ, ულტრაიისფერი საწმენდი ციკლის ასარჩევად.

შენიშვნა: სანიტაიზერის ჩართვა შეგიძლიათ მხოლოდ იმ შემთხვევაში, თუ კარი სათანადოდაა დახურული.

შენიშვნა: სანიტაიზერი შეწყვეტს მუშაობას, თუ კარი გახსნით სადებიზფექციო ციკლის დროს.

შენიშვნა: სადებიზფექციო ციკლი მიმდინარეობს დაახლოებით 10 წუთის განმავლობაში და შემდეგ ავტომატურად ითიშება.

სანიტაიზერი მუშაობს, როდესაც სინათლე ფანჯრიდან გამოდის.

დამუხტვა და ბატარეის სტატუსი

Philips Sonicare კბილის ჭაგრისი შექმნილია, სულ მცირე, 28 საწმენდი სესიისთვის, თითოეული სესია გრძელდება 2 წუთი (14 დღე, თუ გამოიყენება დღეში ორჯერ) სრულად დატენილ ბატარეაზე. ბატარეის დონის ინდიკატორი გვიჩვენებს ბატარეის სტატუსს, როდესაც ასრულებს 2 წუთიან წმენდის სესიას, როდესაც აპაუზებთ კბილის ჭაგრისს, ან როდესაც იტენება.

შენიშვნა: ბატარეის სრულად დამუხტვას შეიძლება 24 საათი დასჭირდეს პირველ გამოყენებამდე, მაგრამ Philips Sonicare კბილის ჭაგრისი, სრულად დამუხტვამდე შეგიძლიათ გამოიყენოთ.

დამუხტვის პროცესში

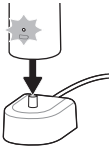

სატენ სადგამზე დამუხტვა ან UV სანიტაიზერი

- 1 შეაერთეთ დამუხტველი ან სანიტაიზერი დენცეკვიტაში.
- 2 მოათავსეთ კბილის სახელური დამუხტველზე ან სანიტაიზერზე.
 - სახელური გამოსცემს 2 მოკლე ხმოვან სიგნალს, რაც ადასტურებს, რომ სახელური სათანადო ადგილზეა.
 - ბატარეის ინდიკატორის ციმციმა ნათურა გიჩვენებთ, რომ კბილის ჭაგრისი იმუხტება.
 - როდესაც სახელური სრულადაა დამუხტული სატენზე, ბატარეის ინდიკატორის ნათურები მწვანედ ინთება 30 წამის განმავლობაში და შემდეგ ითიშება.

ბატარეის სტატუსი

ბატარეის სტატუსი (სახელური ქსელში შეერთებულ დამუხტველზე)

როცა სახელური მოთავსებულია დამუხტველზე, ბატარეის მანიშნებელი მიუთითებს ბატარეის დამუხტვის დონეზე.

ბატარეის სტატუსი	ბატარეის მაჩვენებელი
დამუხტვის პროცესში	მწვანედ ციმციმებს
სავსე	ერთგვაროვანი მწვანე 30 წამის განმავლობაში და შემდეგ ითიშება

ბატარეის სტატუსი (როდესაც სახელური არ არის მოთავსებული დამუხტველზე)

როდესაც კბილის ჭაგრისი გააქტიურდება, სახელურის ბოლოში ბატარეის მანიშნებელი მიუთითებს ბატარეის სტატუსზე.

ბატარეის სტატუსი	ბატარეის მარკენბელი	ხმა
სავსე	მკვეთრი მწვანე	-
ნაწილობრივ სავსე	მწვანედ ციმციმებს	-
დაბალი	მოციმციმე ქარვისფერი	სახელური გამოსცემს 3 სიგნალს განმენდის შემდეგ
ცარიელი	მოციმციმე ქარვისფერი	სახელური გამოსცემს 2-ჯერ 5 სიგნალს განმენდის შემდეგ

შენიშვნა: ენერჯის დასაზოგად, ბატარეის მარკენბელი გაითიშება მაშინ, როდესაც ჯაგრისს არ იყენებთ.

შენიშვნა: როდესაც ბატარეა ბოლომდე დაცლილია, Philips Sonicare კბილის ჯაგრისი ითიშება. მოათავსეთ კბილის ჯაგრისის სახელური დამმუხტველზე.

შენიშვნა: ბატარეა ყოველთვის სრულად დატენილი რომ გქონდეთ, შეგიძლიათ, როცა Philips Sonicare კბილის ჯაგრისს არ იყენებთ, დამმუხტველზე დატოვოთ.

განმენდა

კბილის ჯაგრისის სახელური

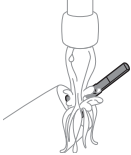

1 მოხსენით ჯაგრისის თავი და გაავლეთ მეტალის ტარის ნაწილი თბილი წყლით. დარწმუნდით, რომ მოაცილეთ ნარჩენი კბილის პასტა.

გაფრთხილება: არ დაანვეთ რეზინის საცობს მეტალის ტარზე მჭრელი საგნებით, რადგანაც შეიძლება ზიანი გამოიწვიოს.

2 გაამშრალეთ სახელურის ზედაპირი ნოტიო ნაჭრით.

შენიშვნა: არ ჩაუშვათ სახელური ნიჟარაში ქარბი წყლის მოსაცილებლად.

ჭაგრისის თავი

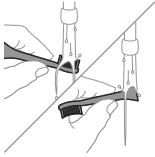

- 1 გაავლეთ ჭაგრისის თავს და ჭაგრულას ყოველის გამოყენების შემდეგ.
- 2 მოხსენით ჭაგრისის თავი სახელურიდან და გაავლეთ ჭაგრისის თავი შემაერთებული თბილ წყალში, სულ მცირე კვირაში ერთხელ. გაავლეთ სამგზავრო თავსახურს იმდენად ხშირად, რამდენადაც საჭიროა.

დამტენი

- 1 განმენდამდე გამოაერთეთ ქსელიდან დამტენი.
- 2 განმინდეთ დამტენის ზედაპირი ნოტიო ნაჭრით.

სამგზავრო ჩანთა

გაავლეთ თბილ წყალში და გამოიყენეთ ნოტიო ნაჭერი სამგზავრო ჩანთის შიდა მხრიდან გასანმენდად.

დებინფექტორის გასუფთავება

გაფრთხილება: არ ჩადოთ სანიტაიზერი წყალში ან გაავლოთ ონკანის ქვეშ.

გაფრთხილება: არ განმინდოთ სანიტაიზერის ულტრაიისფერი სინათლის ნათურა, როდესაც ცხელია.

ოპტიმალური ეფექტურობისათვის, რეკომენდებულია განმინდოთ სანიტაიზერი ყოველკვირეულად.

- 1 გამოაერთეთ სანიტაიზერი.
- 2 გამოსწიეთ საწვეთურის ლანგარი. გაავლეთ წყალში საწვეთურის ლანგარი და განმინდეთ ნოტიო ნაჭრით.
- 3 განმინდეთ მთლიანი შიდა ზედაპირი ნოტიო ნაჭრით.
- 4 მოხსენით დამცავი ეკრანი ულტრაიისფერი ნათურის წინ.

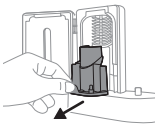

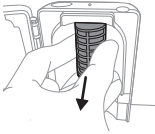

- ეკრანის მოსახსნელად, დააჭირეთ კიდევებს სამაგრების გვერდით, ნაზად მოაცილეთ და გადმოსხენით დამცავი ეკრანი.
- 5 ამოიღეთ ულტრაიისფერი ნათურა.
ნათურის ამოსაღებად, მოუჭირეთ ხელი და გამოქაჩეთ მეტალის დამჭერიდან.
 - 6 განმინდეთ დამცავი ეკრანი და ულტრაიისფერი ნათურა ნოტიო ნაჭრით.
 - 7 ჩასვით უკან ულტრაიისფერი ნათურა.
ნათურის ხელახლა დასამაგრებლად, გაუთანაბრეთ ნათურის ძირი მეტალის დამჭერს და დაანექით ნათურას დამჭერის მიმართულებით.
 - 8 ჩასვით უკან დამცავი ეკრანი.
ეკრანის ხელახლა დასამაგრებლად, დამჭერები გაუთანაბრეთ ეკრანს ულტრაიისფერი ნათურის მახლობლად ამრეკლავ ზედაპირზე წრილებით. დაანექით ეკრანს სანიტაიზერის წრილებზე.
 - 9 მოათავსეთ საწვეთურის ლანგარი ულტრაიისფერ სანიტაიზერში.
 - 10 განმენდის შემდეგ, დარწმუნდით, რომ სანიტაიზერი სრულად მშრალია, ვიდრე მას სადენზე შეაერთებდეთ.

შენახვა

თუ დიდი ხნის განმავლობაში პროდუქტის გამოყენებას არ აპირებთ, გამოაერთეთ ის ელექტროროზტეტიდან, განმინდეთ და შეინახეთ გრილ და მშრალ ადგილას, სადაც მზის სხივები პირდაპირ არ მოხვდება.

შეცვლა

შეცვალეთ Philips Sonicare ჯაგრისის თავი ყოველ 3 თვეში ოპტიმალური შედეგის მისაღწევად. გამოიყენეთ მხოლოდ Philips Sonicare-ს ჯაგრისის სათადარიგო თავები.

მოდელის ნომრის მდებარეობა

Philips Sonicare კბილის ჭაგრისის მოდელის ნომრის სანახავად იხილეთ სახელურის ძირი (HX64XX, HX68XX).

გარანტია და მხარდაჭერა

თუ გჭირდებათ ინფორმაცია ან მხარდაჭერა, გთხოვთ, ეწვიოთ ვებგვერდს **www.philips.com/support** ან წაიკითხოთ საერთაშორისო გარანტიის ბროშურა.

გარანტიის გამოწვევის კლიშეები

- რა არ იფარება გარანტიით:
- ჭაგრისის თავის და ბუნიკების ჩათვლით.
 - არაავტორიზებული სათადარიგო ნაწილების ან არაავტორიზებული ჭაგრისის თავებით გამოყენებით გამოწვეული ზიანი.
 - არასწორად/ბოროტად გამოყენებით, დაუდევრობით, შეტანილი ცვლილებებით ან უნებართვო შეკეთებით გამოწვეული ზიანი.
 - ბუნებრივი ცვეთა, მომტვრევის, გაფხაჭხის, გაცვეთის, ფერის შეცვლისა თუ ფერის დაკარგვის ჩათვლით.
 - ულტრაიისფერი ნათურა.

გადამუშავება



- ეს სიმბოლო ნიშნავს, რომ ელექტრო პროდუქცია და ბატარეები არ უნდა გადაყაროთ საყოფაცხოვრებო ნარჩენებთან ერთად.
- დაცავით თქვენს ქვეყანაში არსებული წესები ელექტრო პროდუქციისა და ბატარეების ცალკე შეგროვებასთან დაკავშირებით.
- სანიტაიზერის ულტრაიისფერი ნათების ნათურა შეიცავს ვერცხლის წყალს. მოქმედების პერიოდის გასვლის შემდეგ არ გადააგდოთ ულტრაიისფერი ნათების ნათურა ჩვეულებრივ საყოფაცხოვრებო ნარჩენებთან ერთად. ჩააბარეთ ის ოფიციალურ შემგროვებელ პუნქტს გადასამუშავებლად.

- ინფორმაცია REACH ნივთიერებების შესახებ, რომლებსაც შეიცავს Philips-ის პროდუქტები, შეგიძლიათ იხილოთ ვებგვერდზე: www.philips.com/REACH

მრავალჯერადად დამუხტვადი ბატარეის ამოღება

პროდუქტის გადაგდებისას ჩამონტაჟებული მრავალჯერადად დამუხტვადი ბატარეა უნდა მოიხსნას კვალიფიციური პროფესიონალის მიერ. ჩამონტაჟებული მრავალჯერადად დამუხტვადი ბატარეების მოხსნის ინსტრუქციის პოვნა შესაძლებელია www.philips.com/support. მრავალჯერადად დამუხტვადი ბატარეის ამოსაღებად დაგჭირდებათ პირსახოცი ან ტილო, ჩაქუჩი და ბრტყელთავიანი (სტანდარტული) სახრახნისი. ზემოთ აღწერილი პროცედურის შესრულებისას, მიიღეთ სიფრთხილის ქვემოთ მითითებული ძირითადი ზომები.

- 1 მრავალჯერადად დამუხტვადი ბატარეის ბოლომდე განსამუხტად ამოიღეთ სახელური დამტენიდან, ჩართეთ კბილის ჭაგრისი და ამუშავეთ, სანამ არ გაჩერდება. გაიმეორეთ ეს ნაბიჯი, სანამ კბილის ჭაგრისი აღარ ჩაირთვება.
- 2 მოხსენით და მოიცილეთ ჭაგრისის თავი. დაფარეთ მთელი სახელური პირსახოცით ან ტილოთი.

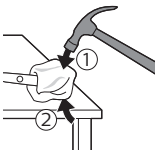

- 3 დაიჭირეთ სახელურის ზედა ნაწილი ერთი ხელით და დაარტყით სახელურის გარსაცმს ძირიდან 1,3 სმ-ზე. ხუფის ამოსაგდებად დაარტყით ძლიერად ჩაქუჩით 4-ვე მხარეს.

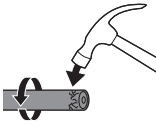

შენიშვნა: შიდა მაერთებლების დასამტვრევად, შესაძლოა, დაბოლოებაზე რამდენჯერმე დარტყმა დაგჭირდეთ.

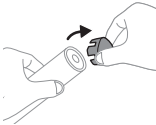

4 მოაცილეთ ხუფი კბილის ჯაგრისის სახელურს. თუ ხუფი გარსაცმს მარტივად არ სცილდება, გაიმეორეთ მე-3 ნაბიჯი, სანამ ხუფი არ მოსცილდება.

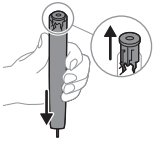

5 დაიჭირეთ სახელური უკუღმა და დააჭირეთ ღერძი მყარ ზედაპირზე. თუ შიდა კომპონენტები გარსაცმს მარტივად არ სცილდება, გაიმეორეთ მე-3 ნაბიჯი, სანამ შიდა კომპონენტები არ მოსცილდება.

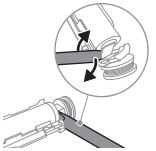

6 ჩააჭირეთ სახრახნისი ბატარეასა და შავ ჩარჩოს შორის, შიდა კომპონენტების ძირში. შემდეგ ამოქაჩეთ სახრახნისი ბატარეიდან შავი ჩარჩოს ძირის გასახსნელად.

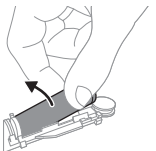

7 ჩასვით სახრახნისი ბატარეის ძირსა და შავ ჩარჩოს შორის, რომ განყვიტოთ ლითონის მარყუჟი, რომელიც ბატარეას მწვანე ნაბეჭდ სტუმასთან აკავშირებს. ამგვარად, ბატარეის ძირი ჩარჩოდან მოიხსნება.

8 აიღეთ ბატარეა და გამოქაჩეთ შიდა კომპონენტიდან მეორე შეტალის ბატარეის ჩასაფენის გასათებად.

გაფრთხილება: გამოიჩინეთ სიფრთხილე ბატარეის ბასრ კიდეებთან, რომ თავიდან აიცილოთ თითების დაზიანება.

9 დაფარეთ ბატარეის კონტაქტის წერტილები ლენტით, რომ თავიდან აიცილოთ მოკლე ჩართვა ბატარეის დარჩენილი მუხტის შედეგად.



ამის შემდეგ შესაძლებელია მრავალჯერადად დამუხტვადი ბატარეის გადამუშავება, პროდუქტის დარჩენილი ნაწილები კი უნდა გადაიყაროს სათანადო წესების დაცვით.

შენიშვნა: მოქმედების პერიოდის გასვლის შემდეგ არ გადააგდოთ მოწყობილობა ჩვეულებრივ საყოფაცხოვრებო ნარჩენებთან ერთად. ამის ნაცვლად, ჩააბარეთ ის შეგროვების ოფიციალურ პუნქტს გადამუშავებისთვის. ამგვარად, ხელს შეუწყობთ გარემოს დაცვას.

הקדמה

ברוכים הבאים למשפחת Philips Sonicare! מברשת שיניים זו מאפשרת לך להשיג הסרת פלאק מעולה, שיניים לבנות יותר וחניכיים בריאות יותר. עם השילוב של טכנולוגיה קולית עדינה ותכונות מוכחות שעברו פיתוח קליני של Sonicare, אפשר להיות בטוחים שמקבלים את הניקיון הטוב ביותר בכל פעם.

תמיכה נוספת ורישום המוצר זמינים עבורך בכתובת:

www.philips.com/support

מידע חשוב בנושא בטיחות

השתמש במוצר רק למטרה שלה הוא נועד. לפני השימוש במכשיר, בסוללות ובאביזרים שלו, יש לקרוא בקפידה את המידע החשוב שלהלן ולשמור אותו לעיון בעתיד. שימוש לא נכון עלול לגרום לסכנות או לפציעה.

אזהרות

- הרחק את המטען, נרתיק הנסיעות ומחטא ה-UV ממים.
- לאחר הניקוי, ודא שהמטען, נרתיק הנסיעות ומחטא ה-UV יבשים לחלוטין לפני שתחבר אותם לשקע בקיר.
- מכשיר זה מתאים לשימושם של ילדים ואנשים בעלי יכולות פיזיות, תחושתיות או שכליות מוגבלות, או ללא ניסיון או ידע, אם ימצאו תחת השגחה או יקבלו הדרכה לשימוש בטוח במכשיר ויבינו את הסכנות האפשריות. אין לאפשר לילדים לנקות את המכשיר או לבצע בו פעולות תחזוקה ללא השגחה.
- המכשיר לא נועד למשחקם של ילדים.
- יש להשתמש באביזרים ובמוצרים מתכלים מקוריים של Philips בלבד. אם סופקו, השתמש רק בכבל USB המקורי וביחידת ה-USB המקורית לאספקת החשמל.
- מכשיר זה אינו מכיל חלקים הניתנים לטיפול על ידי המשתמש. אם המכשיר ניזוק, יש להפסיק מיד את השימוש בו וליצור קשר עם מרכז הטיפול בצרכנים במדינה שלך (ראו את 'אחריות ותמיכה').
- אל תשתמש בכבל USB או בספק USB אם יש בהם פגם.
- אל תשתמש במטען, בנרתיק הנסיעות ו/או במחטא ה-UV בחוץ או ליד משטחים מחוממים.
- אין לנקות אף לא אחד מחלקי המוצר במדיח הכלים.
- מכשיר זה מיועד רק לניקוי שיניים, חניכיים ולשון.
- יש להרחיק את מחטא ה-UV מהישג ידם של ילדים בכל עת.

- יש להפסיק את השימוש במחטא ה-UV אם נורת ה-LED/נורת ה-UV יישארו מאירות כשהדלת פתוחה. אור UV עלול להזיק לעין ולעור האנושי.
- יש להפעיל את כלי החיטוי רק כאשר מסך המגן מונח במקום.
- אל תיגע בנורת ה-UV של חיטוי ה-UV כשהיא חמה.
- יש להפסיק את השימוש בראש המברשת שהזיפים שלה שבורים או שהם מכופפים. יש להחליף את ראש המברשת כל 3 חודשים או מוקדם יותר אם מופיעים סימני בלאי.
- יש להימנע ממגע ישיר עם מוצרים המכילים שמנים אתריים או שמן קוקוס. מגע כזה עלול לגרום לתלישת הזיפים.
- גובה השימוש המרבי הוא 4500 מטר.

אזהרות רפואיות:

- יש להפסיק את השימוש במכשיר ולהתייעץ עם רופא השיניים/רופא משפחה אם לאחר השימוש במכשיר יופיע דימום מוגזם, אם הדימום ימשיך להופיע לאחר שבוע אחד של שימוש או אם תחוש אי נוחות או כאב.
- אם עברת ניתוח פה או חניכיים בחודשיים הקודמים, מומלץ להתייעץ עם רופא השיניים לפני השימוש במכשיר זה.
- אם יש לך קוצב לב או התקן מושתל אחר, פנה לרופא שלך או ליצרן המכשיר המושתל לפני השימוש.
- בכל מקרה של חשש מבחינה בריאותית, יש להתייעץ עם הרופא לפני השימוש במכשיר זה.
- מכשיר זה הוא מכשיר לטיפול אישי ואינו מיועד לשימוש של מטופלים מרובים במרפאת שיניים או במוסד.

הוראות בטיחות לסוללות

- מכשיר זה כולל סוללות שניתנות להחלפה רק על ידי אנשי מקצוע בעלי הסמכה לכך
- השתמש במוצר רק למטרה שלה הוא נועד. קרא מידע זה בעיון לפני השימוש במוצר ובסוללות ובאביזרים שלו, ושמור אותו לעיון עתידי. שימוש לא נכון עלול לגרום לסכנות או לפציעה. האביזרים המצורפים עשויים להשתנות ממוצר למוצר.

- השתמש רק באביזרים ובחומרים מתכלים מקוריים של Philips. השתמש רק ביחידת האספקה הניתנת להסרה TCBxxxx (דירוג כניסה: 100 - 240 וולט מתח חילופין; 50/60 הרץ; 1.5 וואט), HX6100, (דירוג כניסה: 100 - 240 וולט מתח חילופין; 50/60 הרץ; 1.4 וואט), HX6110, (דירוג כניסה: 100 - 240 וולט מתח חילופין; 50/60 הרץ; 1.5 וואט), HX6160, (דירוג כניסה: 100 - 240 וולט מתח חילופין; 50/60 הרץ; 6 וואט), WAAxxxx, (דירוג כניסה: 100 - 240 וולט מתח חילופין; 50/60 הרץ; 3.5 וואט).
- יש להחזיק את המוצר ואת הסוללות הרחק מאש, ואין לחשוף אותם לאור שמש ישיר או טמפרטורות גבוהות.
- אם המוצר מתחמם בצורה חריגה או פולט ריח מוזר, משנה את צבעו או שהטעינה נמשכת זמן ארוך מהרגיל, יש להפסיק את הטעינה והשימוש במוצר ולפנות למשווק המקומי של Philips.
- אין להניח את המוצרים והסוללות שלהם בתנורי מיקרוגל או על משטחי תנור אינדוקציה.
- אין לפתוח, לשנות, לנקב, לגרום נזק או לפרק את המוצר או הסוללה כדי למנוע התחממות של הסוללות ופליטה של חומרים מסוכנים. אין לגרום לקצר לסוללות, לטעינת יתר או להפוך את סוללות הטעינה.
- מכשיר זה כולל סוללות שאינן ניתנות להחלפה. כאשר הסוללה מסתיימת, המכשיר ייפטר כהלכה, ראה סעיף על מיחזור.
- אם הסוללות נפגמות או נוזלות, יש להימנע ממגע עם העור והעיניים. במקרה של מגע, יש לשטוף היטב במים ולפנות לקבלת טיפול רפואי.
- בעת הטיפול בסוללה, יש לוודא שהידיים, המוצר והסוללות יבשים.
- טען והשתמש במוצר בטמפרטורה שבין 0°C - 40°C.
- כדי למנוע קצר מקרי של הסוללות לאחר הסרתן, אין לאפשר לקוטבי הסוללה לבוא במגע עם חפצים מתכתיים (לדוגמה מטבעות, סיכות שיער, טבעות). אין לעטוף סוללות בנייר אלומיניום. יש להדביק סלוטייפ על קוטבי הסוללה או להכניס לשקית פלסטיק לפני שמשליכים אותן.
- מכשיר זה כולל סוללות יוני ליתיום נטענות. יש למחזר או להיפטר כראוי.

תנאים לאחסון ולשינוע

טמפרטורה -10° עד 60° צלזיוס.

שדות אלקטרומגנטיים (EMF)

מכשיר Philips זה תואם את כל התקנים והתקנות הרלוונטיים הקשורים לחשיפה לשדות אלקטרומגנטיים.

הוראה לגבי ציוד רדיו

בזאת, Philips מצהירה כי מברשות שיניים חשמליות עם סוג ציוד רדיו (Bluetooth, NFC) עומדות בדרישות EU/2014/53.

- ממשק תדרי הרדיו Bluetooth במוצרים הרלוונטיים פועל ב-2.4 GHz.
- עוצמת המוצא המקסימלית של מכשיר ה-Bluetooth היא 3 dBm.
- ממשק תדרי הרדיו NFC במוצרים הרלוונטיים פועל ב-13.56 MHz.
- עוצמת ה-RF המקסימלית המשודרת על ידי המכשיר היא 30.16 dBm.

הטקסט המלא של הצהרת התאימות של האיחוד האירופי זמין בכתובת האינטרנט הבאה: www.philips.com/support

הערה: התכונות של דגמים שונים עשויות להשתנות. ייתכן ודגמים מסוימים אינם מצוידים ב-Bluetooth או NFC.

ספק כוח נתיק חלקי: ה- "XXXXXX" מציין את מספר הדגם של ספק הכוח שבו יש להשתמש. (HX6100, HX6110, TCBxxxx, HX6160 או WAAxxxx)

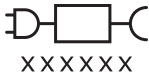

סמל זה מציין שיש לקרוא את הוראות השימוש לפני השימוש במכשיר.

שימוש מיועד

מברשות השיניים החשמליות של ProtectiveClean מיועדות להסיר רובד דביק ושאריות מזון מהשיניים כדי להפחית עששת ולשפר ולשמור על בריאות הפה. מברשות השיניים החשמליות של ProtectiveClean מיועדות לשימוש אישי. השימוש על ידי ילדים צריך להיות בהשגחת מבוגר.

Philips Sonicare שלך (איור 1.1)

- | | |
|-----------------|-------------------------|
| 1 | ידית |
| 2 | לחצן הפעלה/כיבוי |
| 3 | לחצן מצב |
| 4 | מחווני מצב |
| 5 | תזכורת להחלפת ראש מברשת |
| 6 | מחווני סוללה |
| אביזרים: | |
| 7 | מכסה לראש המברשת |
| 8 | ראשי מברשת חכמים |
| 9 | בסיס טעינה |
| 10 | תיק נסיעות |
| 11 | חומר חיטוי ומטען UV |

הערה: האביזרים הכלולים עשויים להשתנות בהתאם לדגם הנרכש.

מתחילים

- 1** יישר את ראש המברשת כך שהזיפים מכוונים לאותו כיוון כמו חזית הידית.

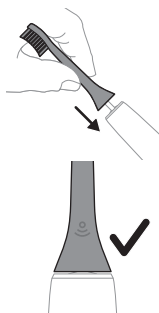

- 2** לחץ בחוזקה את ראש המברשת כלפי מטה על מוט המתכת עד שהוא לא ימשיך הלאה.

הערה: רווח קטן בין ראש המברשת לידית הוא רגיל לחלוטין.

שימוש במברשת השיניים Philips Sonicare

אם אתה משתמש במברשת שיניים Sonicare בפעם הראשונה, טבעי שתרגיש יותר רטט מאשר בשימוש במברשת שיניים שאינה חשמלית. זה נפוץ שמשתמשים בפעם הראשונה מפעילים לחץ רב מדי. הפעל לחץ עדין בלבד ואפשר למברשת השיניים לעשות את פעולת הצחצוח עבורך. עקוב אחר הוראות הצחצוח שבהמשך, לקבלת החווייה הטובה ביותר. כדי לעזור לך לעבור למברשת השיניים החשמלית החדשה של Sonicare, היא מגיעה עם תכונת EasyStart מופעלת. תכונה זו מגדילה בעדינות את

העוצמה במהלך 14 פעולות הצחצוח הראשונות, כדי לעזור לך להשתמש לצחצוח במברשת השיניים Philips Sonicare.

הנחיות צחצוח

1 עליך להרטיב את הזיפים ולמרוח כמות קטנה של משחת שיניים.

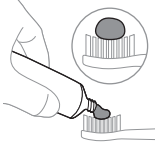

2 יש להניח את הזיפים של מברשת השיניים מול השיניים בזווית קלה (45 מעלות), וללחוץ היטב כדי שהזיפים יגיעו לקו החניכיים או מעט מתחת לקו החניכיים.

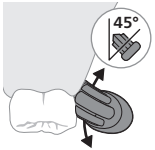

הערה: הקפד כל הזמן על מגע בין מרכז המברשת לשיניים.

3 לחץ על לחצן ההפעלה/כיבוי כדי להפעיל את Sonicare.

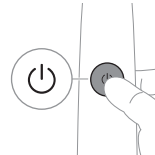

4 הנח בעדינות את הזיפים על השיניים ובקו החניכיים. צחצח את שיניים בתנועה קלה לפניים ולאחור כך שהזיפים יגיעו לרווח שבין השיניים. המשך בתנועה זו בכל מחזור צחצוח.

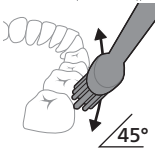

הערה: הזיפים צריכים להתרחב מעט. מומלץ לא לקרצף כפי שהיית עושה במברשת שיניים ידנית.

הערה: אם תפעיל לחץ רב מדי, תקבל התראה על ידי שינוי ברטט של הידית ותזכורת החלפת ראש המברשת המהבהבת בצבע ענבר.

5 כדי לנקות את המשטחים הפנימיים של השיניים הקדמיות, יש להטות את ידית המברשת למצב זקוף למחצה ולעשות מספר תנועות צחצוח חופפות ואנכיות על כל שן.

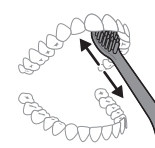

6 לאחר סיום את מחזור הצחצוח, ניתן להקדיש זמן נוסף לצחצוח של משטחי הלעיסה של השיניים והאזורים שבהם יש כתמים. אתה יכול גם לצחצח את הלשון שלך, עם מברשת השיניים מופעלת או כבוי, כפי שאתה מעדיף.

הערה: מברשת השיניים של Philips Sonicare בטוחה לשימוש על סמכים (ראשי מברשת נשחקים מוקדם יותר כאשר משתמשים בפלטה) ושיקום שיניים (סתימות, כתרים, ציפויים) אם הם דבוקים כראוי ואינם נפגעים.

QuadPacer





כדי לוודא שאתה מצחצח באופן שווה בכל הפה, חלק את הפה שלך ל-4 חלקים באמצעות תכונת QuadPacer. ה-QuadPacer מחלק את זמן הצחצוח ל-4 מקטעים שווים ומציין מתי כדאי לעבור לאזור הבא. הקטעים מסומנים עם הפסקה קצרה ברטט. מברשת השיניים תיעצר באופן אוטומטי בסוף הצחצוח.

הערה: זמן נוסף עשוי להתווסף כאשר אתה משתמש במצבי Gum Care IX White.

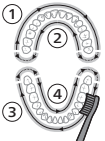

מצבים

מברשת השיניים החשמלית שלך מצוידת בעד 3 מצבים: Clean, Gum Care ו-Gum Care White (דגמים ספציפיים בלבד). כדי לשנות מצבים, לחץ על לחצן המצב כאשר מברשת השיניים כבויה.

Gum Care	לבן	Clean	יתרון
מעסה בעדינות את החניכיים	מסיר כתמי שטח	לניקיון יומיומי יוצא דופן	
3 דקות	2 דקות ו-30 שניות	2 דקות	זמן צחצוח כולל
מצחצחים כל קטע למשך 30 שניות	מצחצחים כל קטע למשך 30 שניות	צחצחו כל קטע למשך 30 שניות.	איך לצחצח
			<p data-bbox="139 548 321 692">לאחר מכן צחצח את מקטעים 5, 6, 7 ו-8 למשך 15 שניות כל אחד כדי לעורר בעדינות ולעסות את החניכיים שלך.</p> <p data-bbox="336 548 518 692">לאחר מכן צחצחו את המקטעים 5 ו-6 למשך 15 שניות כל אחד כדי להאיר ולהבריק את השיניים הקדמיות.</p> <div data-bbox="170 706 290 857">  </div> <div data-bbox="393 706 486 857">  </div>

טכנולוגיית BrushSync



טכנולוגיית BrushSync מאפשרת לראש המברשת ליצור תקשורת עם הידית באמצעות שבב זעיר. הסמל ☺ בתחתית ראש המברשת מציין שהטכנולוגיה קיימת בראש המברשת. טכנולוגיית BrushSync מאפשרת:

- תזכורת להחלפת ראש מברשת Philips Sonicare מציעה מגוון רחב של ראשי מברשת חכמים, המצוידים בטכנולוגיית BrushSync. כדי לחקור את המגוון המלא שלנו של ראשי מברשת שיניים, ולמצוא את ראש המברשת המתאים ביותר עבורך, עבור אל www.philips.com/toothbrush-heads למידע נוסף.

תכונות

- משוב חיישן לחץ
- Quadpacer
- תזכורת להחלפת ראש מברשת
- EasyStart
- SmartTimer

משוב חיישן לחץ

מברשת השיניים של Sonicare מודדת את הלחץ שאתה מפעיל בזמן הצחצוח, כדי להגן על החניכיים והשיניים מפני נזק. אם תפעיל לחץ עודף, הידית משנה את הרטט שלה וסמל התזכורת להחלפת ראש המברשת מהבהב בצבע ענבר עד להפחתת הלחץ.

הערה: המוצר שלך מגיע עם חיישן לחץ מופעל. כדי לבטל את זה תכונה (ראו את 'הפעלה או ביטול של תכונות').

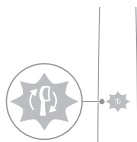

Quadpacer

ה-QuadPacer הוא טיימר מרווח שעוזר לך לצחצח בצורה שווה דרך הפה על ידי חלוקת הפה שלך ל-4 חלקים.

תזכורת להחלפת ראש מברשת

המברשת Philips Sonicare מצוידת בטכנולוגיית BrushSync שעוקבת אחר שחיקת ראש המברשת שלך.

הערה: תכונה זו פועלת רק עם ראשי מברשת חכמים של Philips Sonicare בטכנולוגיית BrushSync.

- 1 כאשר אתה מחבר ראש מברשת חכם חדש בפעם הראשונה, הידית מזהה שיש לך ראש מברשת של פיליפס עם טכנולוגיית BrushSync ומתחילה לעקוב אחר שחיקה של ראש המברשת.
- 2 לאורך זמן, בהתבסס על הלחץ שאתה מפעיל והזמן הכולל שבו נעשה שימוש בראש המברשת, הידית עוקבת אחר שחיקה של ראש המברשת על מנת לקבוע את הזמן האופטימלי להחלפת ראש המברשת שלך. תכונה זו מבטיחה את הניקוי והטיפול הטובים ביותר של השיניים שלך.

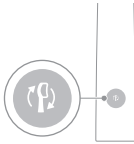

3 כאשר מחוון התזכורת להחלפת ראש המברשת נדלק בצבע ענבר, עליך להחליף את ראש המברשת.

כל ראשי המברשת החכמים מסופקים עם תכונת התזכורת להחלפת ראש המברשת במצב פועל. לביטול התזכורת להחלפת ראש המברשת, יש לעיין בסעיף 'הפעלת או השבתת תכונות'.

EasyStart

הדגם Philips Sonicare מסופק כאשר התכונה EasyStart מופעלת. תכונת EasyStart מגבירה בעדינות את העוצמה על פני 14 הצחצוח הראשונות כדי לעזור לך להתרגל לצחצוח עם ה- Philips Sonicare.

כתב ויתור

כאשר מברשת השיניים של Philips Sonicare משמשת במחקרים קליניים, יש להשתמש בה במצב נקי בעוצמה גבוהה כשהידיית טעונה במלואה ותכונת EasyStart מושבתת.

כדי לנטרל EasyStart (ראו את 'הפעלה או ביטול של תכונות').

SmarTimer

ה-SmarTimer מציין שמחזור הצחצוח שלך הושלם על ידי כיבוי אוטומטי של מברשת השיניים בסוף מחזור הצחצוח. אנשי מקצוע בתחום רפואת השיניים ממליצים לצחצח במשך לא פחות משתי דקות, פעמיים ביום.

הערה: אם תלחץ על לחצן ההפעלה/כיבוי לאחר שהתחלת את מחזור הצחצוח, מברשת השיניים תשהה. לאחר הפסקה בת 30 שניות, התכונה SmarTimer תעבור איפוס.

הפעלה או ביטול של תכונות

אתה יכול להפעיל או לבטל את התכונות הבאות של מברשת השיניים שלך:

- EasyStart
- תזכורת להחלפת ראש מברשת
- משוב חיישן לחץ

הערה: את התזכורת להחלפת ראש המברשת ניתן להפעיל או להשבית רק כאשר ראש מברשת חכם נמצא על הידית.

צעד 1: הנח את הידית על מעמד המטען המחובר.

צעד 2: לחץ והחזק את לחצן ההפעלה/כיבוי עבור:



משוב חיישן לחץ	תזכורת להחלפת ראש מברשת	EasyStart
עד 7 שניות	עד 5 שניות	עד 3 שניות
↓	↓	↓

צעד 3: שחרר את לחצן ההפעלה/כיבוי כשתשמע:

צפצוף 1 ואז 3 צפצופים	צפצוף 1 ואז 2 צפצופים	צפצוף 1
↓	↓	↓

אם אתה רואה את מחוון הסוללה ואת נורית התזכורת להחלפת ראש מברשת מהבהבים בירוק 2 פעמים ושומעים 3 צלילים מנמוך לגבוה, אז התכונה הופעלה.



או

אם אתה רואה את מחוון הסוללה ואת נורית התזכורת להחלפת ראש מברשת מהבהבים בצבע ענבר פעם אחת ושומעים 3 צלילים גבוה עד נמוך, אז התכונה בוטלה.

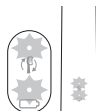

חיסוי UV

הערה: האביזרים הכלולים עשויים להשתנות בהתאם לדגם הנרכש.

בעזרת חומר החיסוי UV תוכלו לנקות את ראש המברשת לאחר כל שימוש.

נתק את החיסוי, הפסק את השימוש והתקשר לטיפול הצרכן אם:

- נורת ה-UV נותרת דולקת כאשר הדלת פתוחה.
- החלון שבור או חסר בחומר המחטא.
- החיסוי מוציא עשן או ריח בוער בזמן פעולתו.

הערה: אור UV עלול להזיק לעין ולעור האנושי. יש לשמור על מכשיר זה הרחק מהישג ידם של ילדים בכל עת.

1 לאחר הצחצוח יש לשטוף את ראש המברשת ולנער מעל עודפי מים.

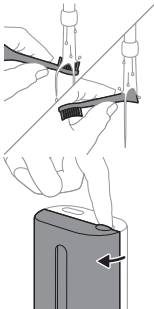

אזהרה: ודא שמכסה ראש המברשת אינו נמצא על ראש המברשת כאשר ראש המברשת מנקים בחומר החיסוי.

2 הנח את האצבע שלך בתוך שקע הדלת על גבי החיסוי ופתח את הדלת.

3 הנח את ראש המברשת על אחד משתי יתדות החיסוי עם הזיפים לכיוון אור הנורה.

הערה: יש לנקות רק את ראשי המברשות הצמדניים של Philips Sonicare בחומר המחטא.

הערה: אל תנקה את ראשי המברשות Philips Sonicare for Kids בחומר המחטא.

4 וודא שהחיסוי מחובר לשקע חי עם מתח מתאים.

5 סגור את הדלת ולחץ פעם אחת על כפתור ההפעלה / כיבוי הירוק לבחירת מחזור הניקוי UV.

הערה: אתה יכול להפעיל את חומר החיסוי רק אם הדלת סגורה כהלכה.

הערה: חומר החיסוי מפסיק לפעול אם אתה פותח את הדלת במהלך מחזור החיסוי.

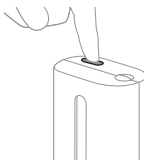
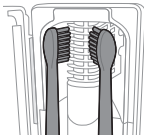

הערה: מחזור החיטוי נמשך כ-10 דקות ולאחר מכן נכבה אוטומטית.

החיטוי פועל כאשר האור זורח דרך החלון.

טעינה ומצב סוללה

מברשת שיניים זו של Philips Sonicare נועדה לספק לפחות 28 מפגשי צחצוח, כל מפגש נמשך 2 דקות (14 ימים בשימוש פעמיים ביום) על סוללה טעונה במלואה. מחוון הסוללה מראה את מצב הסוללה כאשר אתה משלים את פעולת הצחצוח של 2 דקות, כאשר אתה משהה את מברשת השיניים או בזמן שהיא נטענת.

הערה: זה יכול לקחת עד 24 שעות לטעון את הסוללה במלואה לפני השימוש הראשון, אבל אתה יכול להשתמש במברשת השיניים של Philips Sonicare לפני שהיא נטענת במלואה.

טעינה

טעינה על מטען או ניקוי UV

- 1 חבר את המטען או החיטוי לשקע חשמל.
- 2 הנח את הידית על המטען או על המחטא.
- הידית משמיעה 2 צפצופים קצרים כדי לאשר שהידית ממוקמת כראוי.
- האור המהבהב של מחוון הסוללה מראה שמברשת השיניים נטענת.
- כאשר הידית טעונה במלואה במטען, מחוון הסוללה נדלק בירוק למשך 30 שניות ולאחר מכן נכבה.

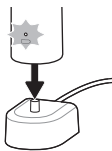

מצב סוללה

מצב הסוללה (ידית במטען המחובר)

כאשר הידית מונחת על המטען, מחוון הסוללה מראה את רמת הסוללה.

מצב סוללה	מחוון סוללה
טעינה	מהבהב ירוק
מלאה	ירוק מוצק למשך 30 שניות ואז נכבה

מצב הסוללה (כאשר הידית אינה מונחת על המטען)
 כאשר מברשת השיניים ערה, מחוון הסוללה בתחתית הידית מציג את רמת הסוללה.

מצב סוללה	מחוון סוללה	צליל
מלאה	ירוק מלא	-
מלאה חלקית	מהבהב ירוק	-
חלשה	מהבהב ענבר	הידית משמיעה 3 צפצופים לאחר ההברשה
ריקה	מהבהב ענבר	הידית פולטת 2 סטים של 5 צפצופים לאחר הצחצוח

הערה: כדי לחסוך באנרגיה, מחוון הסוללה יכבה כאשר אינו בשימוש.

הערה: כאשר הסוללה ריקה לחלוטין, מברשת השיניים נכבית. הנח את מברשת השיניים על המטען כדי לטעון אותה.

הערה: כדי לשמור על הסוללה טעונה במלואה בכל עת, אתה יכול להחזיק את מברשת השיניים שלך על המטען כאשר היא אינה בשימוש.

ניקוי

ידית למברשת שיניים

1 הסר את ראש המברשת ושטוף את אזור ציר המתכת במים חמים. הקפד להסיר שאריות משחת שיניים.

זהירות: אל תדחוף את אטם הגומי על ציר המתכת עם חפצים חדים, כדי לא לגרום נזק.

2 נגב את פני הידית במטלית לחה.

הערה: אל תקיש עם הידית על הכיור כדי להסיר עודפי מים.

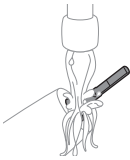

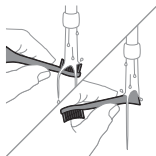

ראש המברשת

- 1 שטוף את ראש המברשת והזיפים לאחר כל שימוש.
- 2 הסר את ראש המברשת מהידית ושטוף את חיבור ראש המברשת לפחות פעם בשבוע במים חמים. שטוף את מכסה הנסיעה בתדירות הנדרשת.

מטען

- 1 נתק את המטען לפני שתנקה אותו.
- 2 נגב את פני המטען במטלית לכה.

תיק נסיעות

שטפו במים חמים והשתמשו במטלית לכה כדי לנקות את פנים מארז הנסיעה.

ניקוי המחטא

אזהרה: אין לטבול את חומר החיטוי במים או לשטוף אותו מתחת לברז.

אזהרה: אין לנקות את נורת ה-UV של כלי החיטוי כאשר היא חמה.

לקבלת יעילות מיטבית, מומלץ לנקות את החיטוי מדי שבוע.

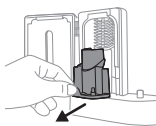

- 1 נתק את המחטא.
- 2 משוך את מגש הטפטוף היישר החוצה. שוטפים את מגש הטפטוף ומנגבים אותו עם בד לח.
- 3 נקה את כל המשטחים הפנימיים בעזרת מטלית לכה.
- 4 הסר את מסך המגן מול נורת ה-UV.

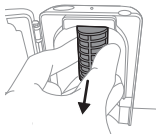

- 5 כדי להסיר את המסך, אחזו בקצוות שליד הצמידים, לחץ בעדינות ושלוף את מסך המגן. הסר את נורת ה-UV.
- 6 כדי להסיר את הנורה, אחזו בה ושלוף אותה מהסוגר המתכתי.
- 7 נקה את מסך המגן ואת נורת ה-UV בעזרת מטלית לכה. הכנס מחדש את נורת ה-UV.
- 8 כדי להכניס מחדש את הנורה, יישר את החלק התחתון של הנורה עם אבזם המתכת ודחף את הנורה לסוגר.

- 8** הכנס מחדש את מסך המגן.
כדי להכניס את המסך מחדש, יישר את יתדות המסך
לחריצים על המשטח המחזיר ליד נורת ה-UV. דחף את
המסך ישר לתוך החריצים שבחיסוי.
9 הנח את מגש הטפטוף בחזרה בחומר החיסוי UV.
10 לאחר הניקוי, יש לוודא שהמחטא יבש לחלוטין לפני חיבור
לחשמל.

אחסון

אם אתה מתכוון לא להשתמש במוצר תקופה ממושכת, נתק
אותו משקע החשמל, הקפד לנקות אותו ולשמור אותו במקום
קריר ויבש, הרחק מאור שמש ישיר.

החלפה

החלף את ראשי המברשות של Philips Sonicare מדי 3 חודשים
כדי להשיג תוצאות אופטימליות. השתמש רק בראשי מברשת
חלופיים של Philips Sonicare.

איתור מספר הדגם

חפש בתחתית ידית מברשת השיניים של Philips Sonicare את
מספר הדגם (HX64XX, HX68XX).

אחריות ותמיכה

לקבלת מידע או תמיכה, מומלץ לבקר באתר
www.philips.com/support.

החרגות מבחינת אחריות

- מה שאינו כלול במסגרת האחריות:
- חיבורים לפה כולל ראשי מברשת ופיסים.
 - נזק שנגרם כתוצאה משימוש בחלקי חילוף לא מורשים או
בראשי מברשות לא מורשים.
 - נזק שנגרם על-ידי שימוש לרעה, הזנחה, שינויים או תיקון
בלתי מורשים.
 - בלאי רגיל, לרבות שבבים, שריטות, שפשופים, שינוי צבע או
דהייה.
 - נורת UV.

מיחזור



- סמל זה מציינ שהמוצרים החשמליים והסוללות אינן מיועדות להשלכה ביחד עם הפסולת הביתית הרגילה.
- יש לציית לחוקים המקומיים להפרדה ואיסוף של מוצרים חשמליים וסוללות.
- נורת ה-UV של כלי החיטוי מכילה כספית. אין להשליך את נורת ה-UV עם הפסולת הביתית הרגילה. יש למסור אותה בנקודת איסוף רשמית למיחזור.
- מידע לגבי חומרי REACH, שקיימים במוצרים של Philips, אפשר למצוא בכתובת www.philips.com/REACH

הסרה של הסוללה הנטענת

רק איש מקצוע מוסמך רשאי להסיר את הסוללה הנטענת המובנית בעת השלכת המוצר. הוראות להסרת סוללות נטענות מובנות ניתן למצוא באתר www.philips.com/support.

הסרה של הסוללה הנטענת

כדי להסיר את הסוללה הנטענת, אתה זקוק למגבת או למטלית, פטיש ומברג שטוח (רגיל). הקפד על אמצעי זהירות בסיסיים בעת ביצוע ההליך המתואר להלן.

- 1 כדי לרוקן לחלוטין את הסוללה הנטענת, יש להסיר את הידית מהמטען, להפעיל את מברשת השיניים ולהניח לה לפעול עד שהיא תפסיק. יש לחזור על הצעד הזה עד שלא ניתן יהיה להפעיל עוד את מברשת השיניים.
- 2 יש להסיר ולהשליך את ראש המברשת. יש לכסות את כל הידית במגבת או במטלית בד.

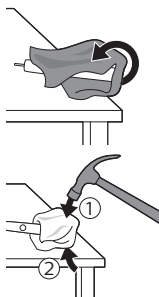

- 3 יש להחזיק את החלק העליון של הידית ביד אחת ולהכות את בית הידית כסנטימטר מעל לקצה התחתון. יש להכות בחוזקה בעזרת פטיש מכל ארבעת הצדדים כדי להוציא את כיסוי הקצה.

הערה: יתכן שעליך להכות בקצה מספר פעמים כדי לשבור את החיבורים הקפיציים הפנימיים.

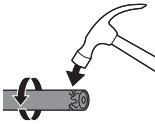

4 הסר את מכסה הקצה מיידית מברשת השיניים. אם הכיסוי הקצה לא משתחרר בקלות, יש לחזור על שלב 3 עד לשחרורו.

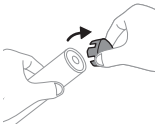

5 יש להחזיק את הידית הפוכה, וללחוץ כלפי מטה על משטח קשה. אם הרכיבים הפנימיים לא משתחררים בקלות מהבית, יש לחזור על שלב 3 עד שהרכיבים הפנימיים ישתחררו.

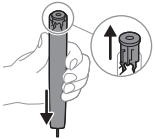

6 יש לדחוף את המברג בין הסוללה למסגרת השחורה שבתחתית הרכיבים הפנימיים. לאחר מכן יש לסובב את המברג מהסוללה והחוצה כדי לשבור את תחתית המסגרת השחורה.

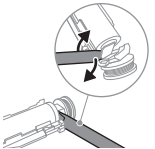

7 יש לדחוף את המברג בין החלק התחתון של הסוללה לבין המסגרת השחורה כדי לשבור את לשונית המתכת המחברת את הסוללה ללוח המעגל המודפס הירוק. באופן כזה הקצה התחתון של הסוללה ישתחרר מהמסגרת.

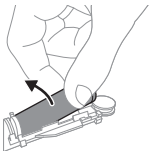

זהירות: יש לשים לב לקצוות החדים של לשוניות הסוללה כדי למנוע פגיעה באצבעותיך.

9 יש לכסות את מגעי הסוללה בסרט דביק, כדי למנוע קצר חשמלי מהמטען שנותר בסוללה.

כעת ניתן למחזר את הסוללה הנטענת ולהשליך את שאר חלקי המוצר באופן מתאים.

הערה: בסיום חייו, אין להשליך את המכשיר עם הפסולת הביתית הרגילה, אלא להעביר אותו למיחזור, בנקודת איסוף מאושרת. כך, אתם תורמים לשימור איכות הסביבה.



— |

| —

— |

| —

— |

| —

— |

| —

— |

| —

— |

| —

**EAC UK
CA**

www.philips.com/Sonicare

©2024 Koninklijke Philips N.V. (KPNV). All rights reserved. Philips and the Philips shield are trademarks of KPNV. Sonicare and the Sonicare logo are trademarks of Philips Oral Healthcare, LLC and/or KPNV.

300008527982 (20/08/2024)

