

UŻYWANIE KOŃCÓWEK

Końcówka Pik Pocket®

Końcówka Pik Pocket® została specjalnie zaprojektowana do podawania wody lub roztworów przeciwbakteryjnych głęboko w kieszonkach przyzębnych.



Aby skorzystać z końcówki Pik Pocket®, ustaw jednostkę na najniższe ustawienie ciśnienia. Ustaw miękką końcówkę przy zębie pod kątem 45o i delikatnie umieść końcówkę pod linią dziąseł, w kieszonce.



Włącz jednostkę i przesuwaj dalej wzdłuż linii dziąseł.

Końcówka do czyszczenia języka

Aby użyć końcówki do czyszczenia języka, ustaw najniższe ustawienie ciśnienia, umieść końcówkę na środku języka, mniej więcej w jego połowie i uruchom irygator. Pociągnij do przodu przy niskim ustawieniu ciśnienia. Zwiększ ciśnienie zależnie od preferencji.

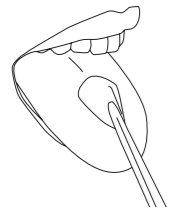

Końcówka ortodontyczna

Aby użyć końcówki ortodontycznej, łagodnie przesunij końcówkę wzdłuż linii dziąseł, na krótko zatrzymując się, żeby łagodnie wyczyścić obszar między zębami oraz w okolicy aparatu korekcyjnego, a następnie przejdź do następnego zęba.

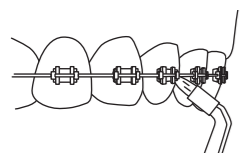

Końcówka – szczoteczka do zębów

Umieść końcówkę – szczoteczkę do zębów w jamie ustnej z główką szczoteczki na zębie przy linii dziąseł. Końcówki – szczoteczki do zębów można używać z pastą do zębów lub bez. Włącz irygator aby woda przepływała przez końcówkę. Za pomocą niskiego ciśnienia (włoski nie powinny się zginać) masuj szczoteczką tam i z powrotem bardzo krótkimi ruchami – tak jak byś robił(a) zwykłą szczoteczką manualną.



Końcówka Plaque Seeker®

Aby użyć końcówki Plaque Seeker®, umieść końcówkę blisko zębów, tak aby włoski delikatnie dotykały zębów. Delikatnie przesuwaj końcówkę wzdłuż linii dziąseł, na krótko zatrzymując się między zębami, aby delikatnie wyszczotkować i umożliwić wodzie przepłynięcie między zębami.



Używanie płynu do płukania ust i innych roztworów

Irygator Waterpik® może być używany do podawania płynu do płukania ust i roztworów przeciwbakteryjnych. Po skorzystaniu ze specjalnego roztworu należy przepłukać jednostkę, aby zapobiec zatkanie się, poprzez częściowe napełnienie zbiornika ciepłą wodą i uruchomienie jednostki z końcówką skierowaną do zlewu oraz trzymanie w tej pozycji, aż zbiornik się nie opróżni.

Czyszczenie

Przed czyszczeniem należy odłączyć urządzenie z gniazdka elektrycznego. Wyczyść produkt w razie potrzeby za pomocą miękkiej szmatki i łagodnego nieściernego środka czyszczącego. Zbiornik na wodę można zdjąć, aby ułatwić czyszczenie i można go bezpiecznie umyć w zmywarce na jej górnym koszyku.

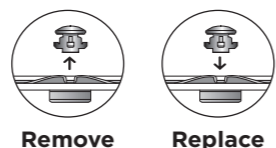

Uwaga: Zdejmij zawór zbiornika przed umieszczeniem zbiornika w zmywarce. Nadal masz pytania? Wejdź na stronę internetową www.waterpik.com/intl aby znaleźć najbliższego dystrybutora.

Water Pik, Inc. gwarantuje pierwotnemu nabywcy/właścicielowi tego produktu, że będzie on wolny od wad w materiale i wykonaniu przez dwa lata od daty zakupu. Zachowaj rachunek jako dowód daty zakupu. Water Pik, Inc. zastrzega sobie prawo do wymagania zwrócenia produktu do analizy w celu potwierdzenia, że dane roszczenia

Usuwanie osadów, Wkładanie z powrotem

Urządzenia są objęte naszą gwarancją. Wymienimy części produktu, które uznamy za wadliwe, pod warunkiem że produkt nie był używany niezgodnie z przeznaczeniem, nie został zmodyfikowany ani uszkodzony po zakupie oraz pod warunkiem że

Usuwanie osadów twardej wody

Dodaj 2 łyżki stołowe białego octu do pełnego zbiornika ciepłej wody, ustaw tarczę regulacji ciśnienia na wysokie, skieruj uchwyty i końcówkę w stronę zlewu. Włącz jednostkę (I) i trzymaj tak włączoną, aż zbiornik nie opróżni się. Przepłucz poprzez włączenie z zbiornikiem pełnym czystej, ciepłej wody.

Wyciek

W razie wycieku z powodu uszkodzonego wężyka, wężyk i uchwyty zamienne można nabyć u najbliższego dystrybutora, którego można znaleźć na stronie internetowej www.waterpik.com/intl. W przypadku wystąpienia wycieku ze zbiornika, upewnij się, że właściwa strona zaworu jest skierowana w górę albo skontaktuj się z najbliższym dystrybutorem w celu otrzymania zaworu zamiennego.

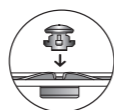

Konserwacja

Irygator Waterpik® nie zawiera przedmiotów elektrycznych obsługiwanych przez konsumenta i nie wymaga rutynowej konserwacji. W związku ze wszystkimi kwestiami dotyczącymi obsługi, wejdź na stronę internetową www.waterpik.com/intl aby znaleźć najbliższego dystrybutora. Proszę nie wysłać produktu do oddziału Waterpik International, Inc., ponieważ opóźni to obsługę. W każdej korespondencji określ numer seryjny i numer modelu. Numery te znajdują się na dole jednostki.

Uważaj by irygator był używany zgodnie z niniejszą instrukcją. Usługi w zakresie wymiany bądź naprawy na mocy gwarancji zostaną wykonane przez najbliższego dystrybutora, którego dane można znaleźć na [\[www.waterpik.com/intl\]](http://www.waterpik.com/intl). Na żądanie konsumenta kopia gwarancji razem z danymi najbliższego dystrybutora może zostać wysłana pocztą lub pocztą elektroniczną. Niniejsza ograniczona gwarancja nie obejmuje akcesoriów ani materiałów eksploatacyjnych, takich jak końcówki itd.

Gwarancja nadaje Ci określone prawa. Mogą Ci również przysługiwać inne prawa, które są różne w zależności od przepisów prawa obowiązujących w Twoim miejscu zamieszkania. Aby znaleźć najbliższego dystrybutora, wejdź na stronę internetową www.waterpik.com/intl

SERWIS I GWARANCJA 12 miesięcy

POLKARD Bis Sp. z o.o. gwarantuje pierwszemu nabywcy nowego urządzenia, że jest ono wolne od wad wykonania i materiałowych w ciągu 1-go roku od daty zakupu urządzenia. Należy zachować i przedłożyć dowodu zakupu urządzenia oraz prawidłowo wypełnioną gwarancję w oryginale. POLKARD Bis Sp. z o.o. naprawi lub wymieni jakąkolwiek część urządzenia, która w naszej opinii jest wadliwa zakładając, iż urządzenie było użytkowane zgodnie z jego przeznaczeniem, nie zostało celowo uszkodzone, ani naprawiane poza autoryzowanymi punktami serwisowymi i było używane zgodnie z powyższą instrukcją obsługi. Gwarancja nie obejmuje końcówek irygatora.

W przypadku stwierdzenia uszkodzenia lub niewłaściwego działania, należy skontaktować się z serwisem: **POLKARD BIS Sp. z o.o.** ul. M. Kotańskiego 2, 10-166 Olsztyn, tel/fax 089/5338777, tel. 089/5334850 w celu naprawy lub wymiany urządzenia. Koszty dostarczenia urządzenia do naprawy pokrywa nabywca natomiast zwrot urządzenia po naprawie gwarancyjnej odbywa się na koszt serwisu.

WARUNKIEM UZNANIA REKLAMACJI W W RAMACH GWARANCJI JEST DOSTARCZENIE NINIEJSZEJ GWARANCJI WRAZ Z URZĄDZENIEM.

Jeżeli urządzenie zostanie zarejestrowane w ciągu 14 dni od daty zakupu na stronie, rejestracja.polkardbis.pl, zostanie ono objęte 2 letnią gwarancją.

Producent:



1730 East prospect Road
Fort Collins, CO 80553-0001
USA

Dystrybucja w Polsce:



Polkad Bis Sp. z o.o.
ul. Marka Kotańskiego 2
10-166 Olsztyn
tel/fax. 089/5338777

www.polkardbis.pl
e-mail: biuro@polkadbis.pl

Data zakupu:

Nr Seryjny:

Pieczęć i podpis sprzedawcy

Jak używać?



**Waterpik®
Water Flosser
Model WP-160
Ultra Plus**

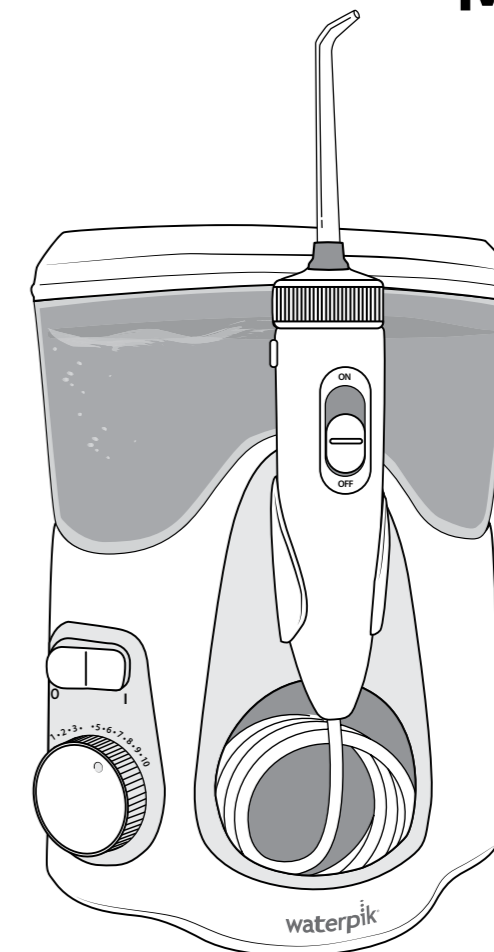

.....
www.waterpik.com

WAŻNE ŚRODKI OSTROŻNOŚCI str 2

OPIS PRODUKTU str 3

PRZYGOTOWANIE

- ROZPOCZĘCIE UŻYTKOWANIA str 4 - 5

UŻYWANIE KOŃCÓWEK str 6

CZYSZCZENIE

ROZWIĄZYWANIE PROBLEMÓW str 7

SERWIS I GWARANCJA str 8

WAŻNE ŚRODKI OSTROŻNOŚCI

Podczas korzystania z produktów elektrycznych, w szczególności w pobliżu dzieci, należy zawsze przestrzegać podstawowych środków ostrożności, w tym następujących:
PRZECZYTAJ WSZYSTKIE INSTRUKCJE PRZED KORZYSTANIEM Z PRODUKTU.

NIEBEZPIECZEŃSTWO:

- Aby zmniejszyć ryzyko porażenia prądem:
- Zawsze wyciągnij wtyczkę produktu z kontaktu po zakończeniu korzystania.
 - Nie dotykaj wtyczki mokrymi rękoma.
 - Nie pozwól, aby produkt znalazł się w wodzie lub innym płynie.
 - Sprawdź czy przewód zasilania nie jest uszkodzony.

UWAGA:

- Aby zmniejszyć ryzyko oparzeń, porażenia prądem, pożaru i obrażeń ciała:**
- Nie podłączaj urządzenia do systemu napięcia odmiennego od systemu napięcia określonego na urządzeniu bądź ładowarce.
 - Nie korzystaj z produktu, jeżeli ma uszkodzony kabel lub wtyczkę, jeżeli nie działa właściwie, jeżeli upuszczono lub uszkodzono go bądź wpadł do wody. Skontaktuj się z Waterpik International, Inc. albo najbliższym dystrybutorem, którego można znaleźć na stronie internetowej www.waterpik.com/intl.
 - Nie kieruj wody pod język, do ucha, nosa ani w inne delikatne miejsca. Produkt jest w stanie wytworzyć ciśnienie mogące poważnie zranić te miejsca.
 - Korzystaj z produktu wyłącznie zgodnie z niniejszą instrukcją i zaleceniami Twojego stomatologa.
 - Korzystaj wyłącznie z końcówek i akcesoriów zalecanych przez Water Pik, Inc.
 - Nie upuszczaj ani nie wprowadzaj żadnych ciał obcych w otwory lub wężyk.

- Trzymaj kabel zasilania z dala od gorących powierzchni.
- Nie korzystaj na otwartym powietrzu ani w miejscach, gdzie stosuje się produkty w aerosolu (sprayu) lub podaje się tlen.
- Nie korzystaj z jodyny, środka wybielającego ani nierozpuszczalnych w wodzie skoncentrowanych olejków eterycznych razem z produktem. Korzystanie z nich może pogorszyć działanie produktu i zmniejszyć jego trwałość.
- Usuń wszelkie ozdoby naczębnę przed korzystaniem z produktu.
- Nie używaj produktu, jeżeli masz otwartą ranę na języku lub w jamie ustnej.
- Jeżeli lekarz albo kardiolog zalecił Ci uzyskać premedykację antybiotykową przed zabiegami stomatologicznymi, powinienes/powinnaś skonsultować się ze stomatologiem przed rozpoczęciem korzystania z niniejszego urządzenia i innych środków higieny ustnej.
- Jeżeli końcówka Pik Pocket® (nie jest dołączana do każdego modelu) oddzieli się z jakiegokolwiek powodu od trzonka, wyrzuć końcówkę i trzonek oraz wymień na nową końcówkę Pik Pocket®.
- Nie korzystaj z produktu dłużej niż pięć minut w ciągu każdego okresu dwóch godzin.
- **Dokładnie poucz i nadzoruj dzieci w wieku co najmniej 8 lat i osoby o specjalnych potrzebach przy właściwym korzystaniu z produktu.**
- **Należy nadzorować dzieci, aby upewnić się, że nie bawią się urządzeniem.**
- Niniejsze urządzenie nie zawiera części obsługiwanych przez konsumenta i nie wymaga konserwacji.
- Napełnij zbiornik wyłącznie ciepłą wodą albo innym roztworem zalecanym przez stomatologów.

ZACHOWAJ NINIEJSZĄ INSTRUKCJĘ

1. Pokrywa zbiornika/przechowywanie końcówek
2. Przycisk do wyjmowania końcówek
3. Zawór zbiornika
4. Włącznik/Wyłącznik
5. Pokrętło kontroli ciśnienia
6. Końcówka
7. Pokrętło sterowania
8. Zbiornik
9. Włączanie/Wyłączanie wody
10. Rączka
11. Podstawa

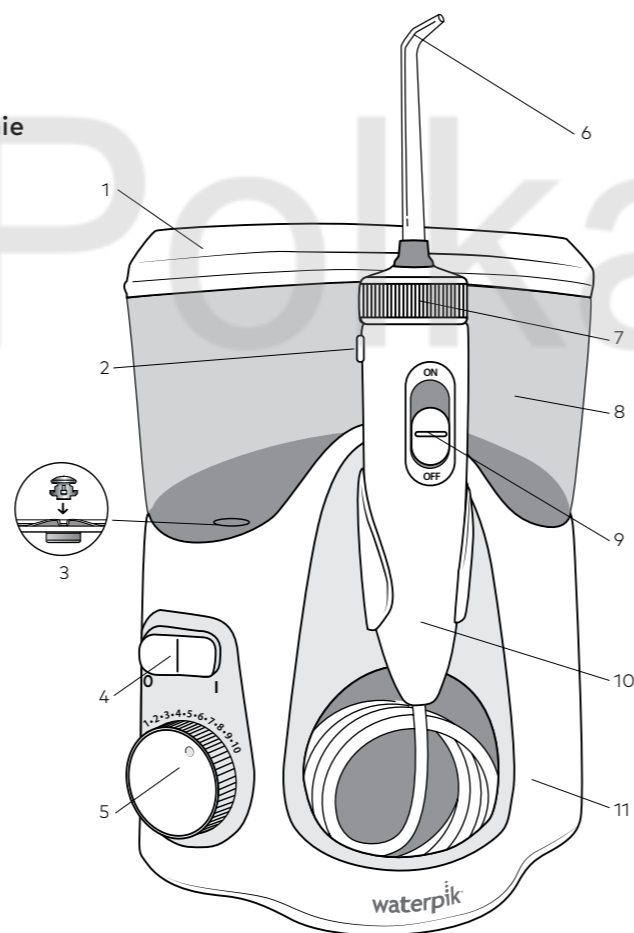

Wymieniaj co 3 miesiące	
	NAJLEPSZA DO <input checked="" type="checkbox"/> Aparaty korekcyjne <input checked="" type="checkbox"/> Ogólnego przeznaczenia.
	NAJLEPSZA DO <input checked="" type="checkbox"/> Kieszonki przyzębne <input checked="" type="checkbox"/> Rozwidlenia
	NAJLEPSZA DO <input checked="" type="checkbox"/> Implanty <input checked="" type="checkbox"/> Mosty <input checked="" type="checkbox"/> Korony <input checked="" type="checkbox"/> Ogólnego przeznaczenia.
	NAJLEPSZA DO <input checked="" type="checkbox"/> Ogólnego przeznaczenia

Wymieniaj co 6 miesięcy	
	NAJLEPSZA DO <input checked="" type="checkbox"/> Ogólnego przeznaczenia
	NAJLEPSZA DO <input checked="" type="checkbox"/> Bardziej świeżego oddechu

UWAGA: Nie wszystkie modele zawierają wszystkie końcówki. Końcówki zamienne można nabyć od najbliższego dystrybutora, którego można znaleźć na stronie internetowej www.waterpik.com/intl.

Zasilanie jednostki

Podłącz wtyczkę kabla do gniazdka elektrycznego. Jeżeli gniazdko jest sterowane przyciskiem ściennym, upewnij się, że jest on włączony.

Przygotowanie zbiornika

Zdejmij zbiornik i pokrywkę z podstawy. Napełnij zbiornik letnią wodą. Ponownie umieść zbiornik na podstawie i mocno wciśnij. Wkładanie i wyjmowanie końcówek
 Włóż końcówkę w środek pierścienia u góry uchwytu Wodnej nici dentystycznej. Kolorowy pierścień będzie znajdował się w równej linii z końcówką pierścienia, jeżeli końcówka została poprawnie włożona i zablokowana.

Aby zdjąć końcówkę z uchwytu, naciśnij przycisk zwalnający końcówkę i wyciągnij końcówkę z uchwytu.

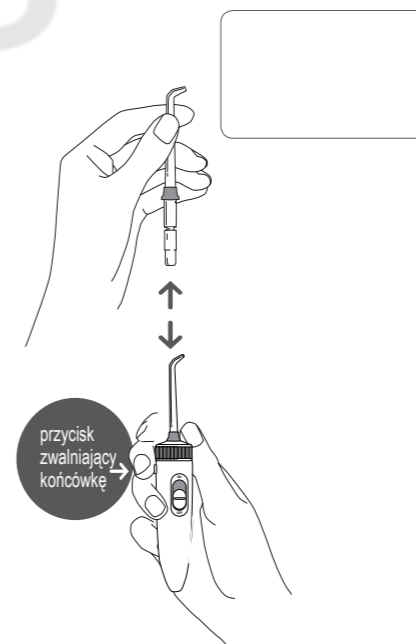

Przygotowanie jednostki (tylko podczas pierwszego użycia)
 Ustaw tarczę regulacji ciśnienia na wysokie ustawienie (ustawienie ciśnienia nr 10), skieruj uchwyt i końcówkę do zlewu. Włącz jednostkę (I), aż woda nie popłynie z końcówki. Wyłącz jednostkę (O).

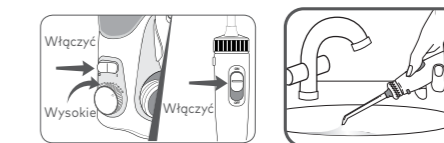

Wyregulowanie ustawienia ciśnienia

Podczas pierwszego użycia przekręć tarczę regulacji ciśnienia, znajdującą się na podstawie jednostki, na najniższe ustawienie (ustawienie ciśnienia nr 1). Z czasem stopniowo zwiększaj ciśnienie aż do preferowanego przez Ciebie ustawienia albo zgodnie z zaleceniami stomatologa.

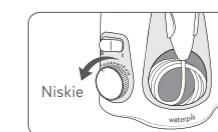

Zalecana technika

Aby uzyskać najlepsze rezultaty, zacznij od tylnych zębów i kieruj się w stronę przednich. Przesuwaj końcówkę wzdłuż linii dziąseł i zatrzymaj się na chwilę między poszczególnymi zębami. Kontynuuj aż nie wyczyszczisz wewnętrznej i zewnętrznej strony zarówno górnych, jak i dolnych zębów. Nachyl się nad zlewem. Skieruj strumień pod kątem 90° do linii dziąseł, trzymając końcówkę w jamie ustnej.



Nieznacznie zamknij wargi, aby uniknąć ochlapania się, ale tak, aby woda swobodnie płynęła z ust. Ustaw ciśnienie na pożądanym ustawieniu i włącz jednostkę (I). Rozpocznij czyszczenie.

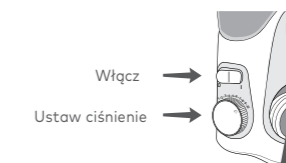

Korzystanie z urządzenia

Zawsze umieszczaj końcówkę w ustach przed włączeniem zasilania. Gdy przełącznik wody znajduje się w pozycji OFF, włącz zasilanie.

Pochylaj się nad umywalką i lekko zaciskaj wargi, aby zapobiec rozpryskiwaniu, a jednocześnie pozwalając wodzie wypływać z ust do zlewu. Po zakończeniu wyłącz zasilanie. Podczas użytkowania można zatrzymać przepływ wody, przesuwając włącznik wody na rączce (uchwycie) do pozycji OFF. UWAGA: Silnik będzie nadal działał.



Po zakończeniu

Wyłącz jednostkę (O). Wylej płyn pozostały w zbiorniku. Wyciągnij wtyczkę jednostki z kontaktu.

UWAGA: Jeżeli użyłeś/aś płynu do płukania ust bądź innego roztworu poza wodą, patrz część „Korzystanie z płynu do płukania ust bądź innych roztworów”.