

BLACK

13.28
mm.

SIZE : 182x128 mm.

Panasonic

Operating Instructions
(Household use) Rechargeable Oral Irrigator
Model No. EW1313



Panasonic Corporation
<http://www.panasonic.com>
© Panasonic Corporation 2020

© EN, GE, FR, IT, DU, SP, DA, PT, NW, SW, FI, PL, CZ, SK, HU, RO, TK

Printed in Thailand
EW921013133031 A0720-0

PANASONIC : SEW131330303_COVER_OL_PROOF2_NUK_26/5/2020
PANASONIC : SEW131330303_COVER_ORIGINAL_PROOF1_NUK_26/5/2020

ILLUSTRATOR OK

BLACK

13.28
mm.

SIZE : 182x128 mm.

<u>English</u>	<u>3</u>	<u>Dansk</u>	<u>107</u>	<u>Česky</u>	<u>205</u>
<u>Deutsch</u>	<u>19</u>	<u>Português</u>	<u>123</u>	<u>Slovensky</u>	<u>221</u>
<u>Français</u>	<u>37</u>	<u>Norsk</u>	<u>139</u>	<u>Magyar</u>	<u>237</u>
<u>Italiano</u>	<u>55</u>	<u>Svenska</u>	<u>155</u>	<u>Română</u>	<u>255</u>
<u>Nederlands</u>	<u>71</u>	<u>Suomi</u>	<u>171</u>	<u>Türkçe</u>	<u>271</u>
<u>Español</u>	<u>89</u>	<u>Polski</u>	<u>187</u>		

MEMO

Panasonic

English

Operating Instructions (Household use) Rechargeable Oral Irrigator Model No. EW1313

Contents

Safety precautions.....	6	Frequently asked questions.....	15
Important information	9	Troubleshooting	15
Parts identification	10	Battery life	16
Charging.....	10	Removing the built-in rechargeable battery.....	16
How to use	11	Specifications	17
Tips on usage	13	Changing the nozzle (Sold separately).....	18
After use	13		
Cleaning	14		

Thank you for purchasing this Panasonic product.

Before operating this unit, please read these instructions completely and save them for future use.

Warning

- Do not immerse the charger in water or wash it with water.
Doing so may cause electric shock or fire due to a short circuit.
- Always unplug the power plug from a household outlet when cleaning the charger.
Failure to do so may cause electric shock or injury.
- The supply cord cannot be replaced. If the cord is damaged, the charger should be scrapped.
Failure to do so may cause an accident or injury.
- Oral irrigators can be used by children aged from 8 years and above and persons with reduced physical, sensory or mental capabilities or lack of experience and knowledge under supervision.

- Oral irrigators shall be used only with cold or warm water, or specific solutions as defined in the manufacturer's instructions.
- Children shall not play with the appliance.
- Do not use anything other than the supplied charger for any purpose. Also, do not use any other product with the supplied charger. (See page 10.)
Doing so may cause burn or fire due to a short circuit.
- The following symbol indicates that a specific detachable power supply unit is required for connecting the electrical appliance to the supply mains. The type reference of power supply unit is marked near the symbol.





Safety precautions

English



To reduce the risk of injury, loss of life, electric shock, fire, and damage to property, always observe the following safety precautions.

Explanation of symbols

The following symbols are used to classify and describe the level of hazard, injury, and property damage caused when the denotation is disregarded and improper use is performed.

 DANGER	Denotes a potential hazard that will result in serious injury or death.
 WARNING	Denotes a potential hazard that could result in serious injury or death.
 CAUTION	Denotes a hazard that could result in minor injury or property damage.

The following symbols are used to classify and describe the type of instructions to be observed.



	This symbol is used to alert users to a specific operating procedure that must not be performed.
	This symbol is used to alert users to a specific operating procedure that must be followed in order to operate the unit safely.

WARNING

► Preventing accidents

-  **Do not store within the reach of children or infants. Do not let them use it.**
- Doing so may cause an accident or injury due to accidental ingestion of removable parts.

► Power supply

-  **Do not connect or disconnect the power plug to a household outlet with a wet hand.**
- Doing so may cause electric shock or injury.
- Do not place the charger over or near water filled sink or bathtub.**
Do not use when the cord or the power plug is damaged or when the fitting into the household outlet is loose.
-  **Do not damage the cord or the power plug.**
 - **Do not deface, modify, forcefully bend or pull the cord or the power plug. Also, do not place anything heavy on, twist or pinch the cord.**
- Doing so may cause electric shock or fire due to a short circuit.
-  **Do not use in a way exceeding the rating of the household outlet or the wiring.**
- Exceeding the rating by connecting too many power plugs to one household outlet may cause fire due to overheating.

WARNING

Always ensure the appliance is operated on an electric power source matched to the rated voltage indicated on the charger.
Fully insert the power plug.

- Failure to do so may cause fire or electric shock.

► In case of an abnormality or malfunction

Immediately stop using and remove the power plug if there is an abnormality or malfunction.

- Failure to do so may cause fire, electric shock, or injury.

<Abnormality or malfunction cases>

-  • **The main unit or charger is deformed or abnormally hot.**
- **The main unit or charger smells of burning.**
- **There is abnormal sound during use or charging of the main unit or charger.**

- Immediately request inspection or repair at an authorized service centre.

► This product

This product has a built-in rechargeable battery. Do not throw into flame or heat.

-  - Doing so may cause fluid leak, overheating, or explosion.

Do not modify or repair.

-  - Doing so may cause fire, electric shock, or injury. Contact an authorized service centre for repair (battery change, etc.).

-  **Never disassemble except when disposing of the product.**

- Doing so may cause fire, electric shock, or injury.

► Cleaning

Regularly clean the power plug to prevent dust from accumulating (once every half a year).

-  - Failure to do so may cause fire due to insulation failure caused by humidity.
 Disconnect the power plug and wipe with a dry cloth.

CAUTION

► Preventing damage to teeth and gums

People who are unable to operate should not use this appliance.

-  **People with weak oral senses should not use this appliance.**

- Doing so may cause injury or damage to teeth and gums.

People who may have periodontal disease, have teeth being treated, or concerned about symptoms within their mouth should consult a dentist before use.

-  - Failure to do so may cause injury or damage to teeth and gums.



CAUTION

► This product

Never use for a purpose other than oral cleaning.

 - Doing so may cause an accident or injury when the stream of water is pointed toward the eyes, nose, ears, or throat.

Do not fill the tank with water warmer than 40 °C.

 - Doing so may cause burns.

Do not share nozzle with your family or other people.

 - Doing so may cause infection or inflammation.

Do not place a metallic object such as a coin or a clip on top of the charger.

 - Doing so may cause burns due to excessive heat.

► Note the following precautions

Do not allow metal objects or trash to adhere to the power plug.

 - Doing so may cause electric shock or fire due to a short circuit.

Do not drop or subject to shock.

 - Doing so may cause injury.

Do not wrap the cord around the charger when storing.

 - Doing so may cause the wire in the cord to break with the load, and may cause fire due to a short circuit.

Disconnect the power plug from the household outlet when not using for extended period of time.

 - Failure to do so may cause electric shock or fire due to electrical leakage resulting from insulation deterioration.

Disconnect the power plug by holding onto it instead of the cord.

 - Failure to do so may cause electric shock or fire due to a short circuit.

After use, always care for and clean the appliance. (See page 14.)

 - Failure to do so may cause damage to your health due to propagation of mold and bacteria.

Handling of the removed battery when disposing

DANGER

- The rechargeable battery is exclusively for use with this appliance. Do not use the battery with other products.
- Do not charge the battery after it has been removed from the product.
- Do not throw into fire or apply heat.
- Do not solder, disassemble, or modify the battery.
-  Do not let the positive and negative terminals of the battery get in contact with each other through metallic objects.
- Do not carry or store the battery together with metallic jewellery such as necklaces and hairpins.
- Never peel off the tube.
 - Doing so may cause fluid leak, overheating, or explosion.

The battery contains alkaline fluid. If it comes in contact with the eyes, do not rub the eyes, and thoroughly rinse with clean water, such as tap water.

- Failure to do so may cause loss of vision. Consult a physician immediately.

WARNING

After removing the rechargeable battery, do not keep it within reach of children and infants.

-  - The battery will harm the body if accidentally swallowed. If this happens, consult a physician immediately.

The battery contains alkaline fluid. If it comes in contact with the skin or clothes, rinse off with clean water, such as tap water.

- Failure to do so may cause skin injury.

Important information

- Do not put salt, mouthwash or other chemicals into the water tank. Doing so may cause malfunction.
- Do not dry the main unit with a dryer or a fan heater. Doing so may cause malfunction or deformation of the parts.
- Do not wipe with thinners, benzine, alcohol etc. Doing so may cause malfunction, cracking or discoloration of the parts.
- Store the appliance in a place with low humidity after use. Leaving the appliance in a bathroom may cause malfunction.
- Charge the appliance correctly according to these Operating Instructions. (See page 10 "Charging".)
- This appliance contains battery that is only replaceable by skilled persons. Please contact an authorized service centre for the details of repair.



Parts identification

English

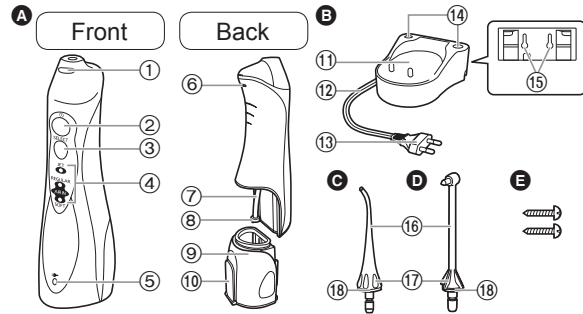

A Main unit

- ① Nozzle release button
- ② Power switch
- ③ Mode switch
- ④ Mode indicator
- ⑤ Charging indicator
- ⑥ Ventilation hole
- ⑦ Suction hose
- ⑧ Filter
- ⑨ Water tank
- ⑩ Water tank cap

B Charger (RE8-47)

- ⑪ Charging section
- ⑫ Cord
- ⑬ Power plug

C

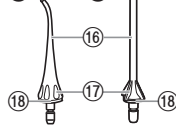

⑭ Nozzle stands

- ⑮ Screw holes for wall mounting

The charger can be mounted on a wall using two wood screws.

D Nozzle (for general use)

- ⑯ Nozzle
- ⑰ Nozzle handle
- ⑱ Identification ring

E Orthodontic nozzle Accessories

E 2 screws

Note

There may be moisture inside the main unit (water tank and suction hose) left from the distilled water used for product testing.

Charging

► On the bathroom countertop or a shelf

1. Place the cord in the right, left or centre cord guide, depending on where the charger will be placed.
2. Place the charger on a secure, level surface.
3. Plug in the power plug.

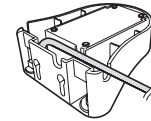

1 Insert main unit so it stands upright in the charging section.

The charging indicator will light up.

- Be sure to place the main unit upright. If the main unit is tilted or not in direct contact with the charger, the main unit may not charge properly.
- Charging is completed in about 15 hours.
- The lamp does not go off even when charging ends.
- The main unit will provide an operation time of approximately 15 minutes of use when the battery is fully charged. (The operating duration will become shorter as the batteries get older.)



2 Disconnect the power plug after charging is completed.

(for safety and to reduce energy usage)

- The battery performance will not be affected even if it is charged for more than 15 hours.

Notes

- When using the appliance for the first time or if it has not been used for more than half a year, the charging indicator may not light up for several minutes after charging starts or the operating time may become shorter. In such cases, charge the battery for 23 hours or more.
- Recommended ambient temperature for charging is 0 °C – 35 °C. Battery performance may decrease outside of the recommended temperature.

How to use

1 Attach the nozzle firmly onto the main unit.



2 Open the water tank cap, hold the main unit so it is level, and fill the tank with water.

- Always use new tap water or lukewarm water.
- If the water feels cold, use lukewarm water with a temperature of 40 °C or less.















3 Close the water tank cap, making sure it locks in place.



4 Press the mode switch and select the desired water jet mode.

- The mode indicator will glow the previously selected mode. If the appliance is not used for more than 30 days, or after the appliance has been fully charged from its fully discharged state, the mode is initialized to AIR IN (SOFT). (When the battery is drained, the mode will be reset but this is not a fault.)
- If you want to use a different mode, press the mode switch until it changes to the desired setting. Pressing the mode switch will change the mode from AIR IN (SOFT) to AIR IN (REGULAR) to JET.

Mode	Description
   	<p>JET mode</p> <ul style="list-style-type: none"> This mode is for removing food particles trapped between the teeth.
   	<p>AIR IN (REGULAR) mode</p> <ul style="list-style-type: none"> This mode is for periodontal pocket cleaning and gum care.
   	<p>AIR IN (SOFT) mode</p> <ul style="list-style-type: none"> This mode is for gently massaging the gums.

Notes

- When you use the appliance for the first time, press the power switch to turn the appliance on and test each of the water jet modes with the tank filled with water.
- The appliance may not operate in an ambient temperature approximately 5 °C or lower.
- Do not hold the tip of the nozzle firmly against the teeth or gums. (Except orthodontic nozzle)
- Since plaque adhering to the surface of teeth cannot be removed only with water flow, brushing is always necessary. It is recommended to clean inside your mouth with water flow after brushing your teeth.
- Do not operate the main unit when empty other than when pouring out any remaining water after use. Operating the main unit without water may result in a malfunction.

5 Place the nozzle in your mouth and close your mouth gently before pressing the power switch.

- To use, place your face over a washbasin, and with the main unit upright and the nozzle at the top, raise your elbow.
- Pressing the mode switch during use will change the mode.
- A fully filled water tank provides approximately 35 seconds of use. (When using the nozzle (for general use))
- If the nozzle is inclined too much, water will come out of the ventilation hole instead of the nozzle. (The ventilation hole in the rear of the main unit allows for easier water suction of the hose.)



Turn the nozzle handle to adjust the direction of the water flow.

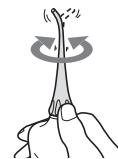

6 After use, press the power switch to turn off the main unit.

- Stop operation with the nozzle still in the mouth to prevent water from splashing.



Tips on usage

Nozzle (for general use)

When cleaning with water flow

► Cleaning the space between the teeth

In the JET mode

- Direct the water flow onto the \triangle zone between the teeth.
- Direct from the front and rear sides of the teeth.



► Periodontal pocket cleaning

In the AIR IN (REGULAR) mode

- Aim the water flow at the space between the teeth and gum.
- Slowly shift the water flow along the gum.
- Clean the front and back of the teeth and behind the molars as well.
- Clean the areas of concern in the gum in the AIR IN (SOFT) mode.
- * Do not clean the periodontal pocket in JET mode, since the strength of water flow is too strong.



► Gum care

In the AIR IN (REGULAR) mode

- Stimulate the gum.
- Gently stimulate the areas of concern in the gum in the AIR IN (SOFT) mode.



Orthodontic nozzle

When cleaning crooked teeth and orthodontic bracket area with the brush and water flow

Lightly place the brush tip on the teeth and wiggle the brush.

► For crooked teeth

- Place the brush tip on the area that is difficult for a toothbrush to reach and tends to remain unpolished.
- Wiggle the brush mainly in interdental spaces.



► For orthodontic bracket area

- Insert the brush to the gap between the teeth and the orthodontic bracket.
- Wiggle the brush tip.



After use

1. Open the water tank cap and discard the water.
 - Be sure to discard the water in the water tank every time.
2. Turn on the power switch and drain out the water.
 - Operate until no more water appears and then turn off the power switch.

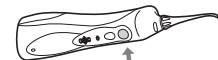
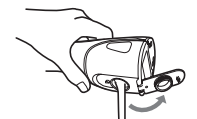

3. Stand the main unit in the charger.
4. While pressing the nozzle release button, remove the nozzle from the main unit and place it on the nozzle stand.

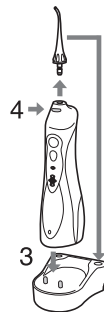

Cleaning

1. Pull out the water tank downwards.



2. Clean with water.



- Remove the identification ring and clean with water.
- Do not wash with hot water exceeding 50 °C.

- If using a detergent, use one suitable for dishwashing. Rinse well with water to ensure no detergent remains after cleaning.
- Wipe away moisture with a towel and leave to dry in a well-ventilated area.

Scrub the filter at the tip of the suction hose lightly with a soft brush.

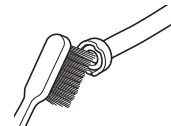

3. Wipe away the water with a towel etc. and dry.
4. Align and slide the water tank along the groove and install it securely.

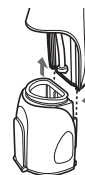

Use a cloth to wipe away the stains on the charger.

- Never use thinners, benzine, or alcohol since it may cause malfunction or cracking/discoloration of the parts.
- Do not clean the charger with water.
- About once every six months wipe the prongs of the power plug with a dry cloth.





Frequently asked questions

Question	Answer
Will the battery be exhausted after a long period of disuse?	▶ When the appliance is not used for 6 months or more, the battery will weaken (leak battery fluid, etc.). Fully charge the battery once every 6 months.
Can the battery be charged before every use?	▶ Yes, but it is recommended that you charge the battery when it is empty. The life of the battery will vary depending upon usage and storage conditions.

Troubleshooting

Problem	Possible cause	Action
The appliance does not operate.	▶ You have just purchased the product or it has not been used for more than 6 months.	▶ Charge the unit for at least 23 hours. (See page 11.)
The appliance can be used only for several minutes, even if it is charged.	▶ The charging time is short.	▶ Stand the main unit upright so that its base contacts the charging section of the charger.
	▶ The main unit is not standing upright on the charger. (See page 10.)	▶ The battery has reached the end of its life. (See page 16.)
	▶ Battery life is over (approx. 3 years).	
Water pressure is low.	▶ The nozzle is clogged.	▶ Replace the nozzle.
	▶ Mouth of the nozzle is squashed.	▶ Clean filter. (See page 14.)
	▶ Filter is clogged.	
Water does not come out.	▶ The main unit is tilted too much while in use.	▶ Use with the main unit in a vertical state. (See page 12.)

If the problems still cannot be solved, contact the store where you purchased the unit or a service centre authorized by Panasonic for repair.



Battery life

English

The battery life is about 3 years when charged about once a week (when used by one person).
If the operating time is significantly shorter even after a full charge, the battery has reached the end of its life. (The operating life of the battery may differ depending on usage or storage conditions)
Have the battery replaced by an authorized service centre.

Removing the built-in rechargeable battery

Remove the built-in rechargeable battery before disposing the appliance.

The battery is to be disposed of safely. Please make sure that the battery is disposed of at an officially designated location if there is one.

This figure must only be used when disposing the appliance, and must not be used to repair it. If you dismantle the appliance yourself, it will no longer be waterproof, which may cause it to malfunction.

- Remove the appliance from the charger when removing the battery.
- Press the power switch to turn on the power and then keep the power on until the battery is completely discharged.

- Perform steps ① to ⑥ and lift the battery, and then remove it.
- Take care not to short circuit the positive and negative terminals of the removed battery, and insulate the terminals by applying tape to them.

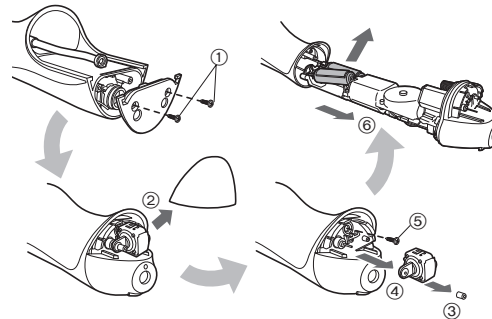

For environmental protection and recycling of materials

This appliance contains a Nickel-Metal Hydride battery. Please make sure that the battery is disposed of at an officially assigned location, if there is one in your country.

Specifications

Power source	See the name plate on the product (Automatic voltage conversion)
Charging time	Approx. 15 hours
Power consumption	Approx. 1 W
Operating time	Approx. 15 minutes* (at 20 °C when fully charged)
Tank volume	Approx. 130 mL (Nozzle (for general use): approx. 35 seconds*) (Orthodontic nozzle: approx. 30 seconds*)
Dimensions	Main unit: 197 (H) x 59 (W) x 75 (D) mm (Not including nozzle) Charger: 40 (H) x 93 (W) x 98 (D) mm
Mass	Main unit: Approx. 305 g (Including nozzle) Charger: Approx. 180 g
Airborne Acoustical Noise	68 (dB (A) re 1 pW)

* When using AIR IN (REGULAR) mode
This product is intended for household use only.

For more information about the energy efficiency of the product, please visit our website, www.panasonic.com, and enter the model number in the search box.

Changing the nozzle (Sold separately)

- Optional nozzles with identification ring to allow several persons to share the main unit.
- **Nozzle (for general use)**
 - If the tip of nozzle (for general use) gets deformed, please replace with a new nozzle.
 - The nozzle is a consumable. The nozzle (for general use) should be replaced with a new one every 6 months or so due to hygiene reasons, even if its shape is unchanged.



New nozzle (tip)



Deformed (worn) nozzle (tip)

► Orthodontic nozzle

- Replace the orthodontic nozzle in approx. 3 months. If the brush bristles are bent out, replace it even within 3 months.



New nozzle



Nozzle with bent out bristles

Part number	Replacement Nozzle for EW1313	
EW0950	Nozzle (for general use)	
WEW0984	Orthodontic nozzle	

Disposal of Old Equipment and Batteries Only for European Union and countries with recycling systems

English



These symbols on the products, packaging, and/or accompanying documents mean that used electrical and electronic products and batteries must not be mixed with general household waste.

For proper treatment, recovery and recycling of old products and batteries, please take them to applicable collection points in accordance with your national legislation. By disposing of them correctly, you will help to save valuable resources and prevent any potential negative effects on human health and the environment.

For more information about collection and recycling, please contact your local authority. Penalties may be applicable for incorrect disposal of this waste, in accordance with national legislation.



Note for the battery symbol (bottom symbol)

This symbol might be used in combination with a chemical symbol. In this case it complies with the requirement set by the Directive for the chemical involved.

Panasonic

Betriebsanleitung
(Haushaltsverwendung) Aufladbare Munddusche
Modellnr. EW1313

Deutsch

Inhalt

Sicherheitshinweise	22	Reinigung	31
Wichtige Information	26	Häufig gestellte Fragen	33
Bezeichnung der Bauteile	26	Fehlersuche	33
Aufladen	27	Akkulebensdauer	34
Wie das Gerät zu verwenden ist	28	Entnehmen des integrierten Akkus	34
Tipps zur Handhabung	30	Spezifikationen	35
Nach dem Gebrauch	31	Auswechseln der Düse (separat erhältlich)	35

Vielen Dank, dass Sie sich für den Kauf dieses Panasonic-Produkts entschieden haben.

Bevor Sie dieses Gerät in Betrieb nehmen, lesen Sie sich bitte diese Anleitung vollständig durch und bewahren Sie sie für ein späteres Nachschlagen auf.

Warnung

- Benutzen Sie nie Wasser zur Reinigung der Ladestation. Ansonsten kann es durch einen Kurzschluss zu einem elektrischen Schlag oder Brand kommen.
- Immer den Netzstecker aus der Wandsteckdose ziehen, wenn Sie die Ladestation reinigen. Ansonsten kann es zu einem elektrischen Schlag oder Verletzungen kommen.
- Das Netzkabel kann nicht ausgetauscht werden. Wenn das Netzkabel beschädigt ist, sollte die Ladestation entsorgt werden. Ansonsten kann es zu einem Unfall oder Verletzungen kommen.
- Mundduschen können von Kindern ab 8 Jahren verwendet werden. Unter Aufsicht können Sie ebenfalls von Personen mit reduzierten physischen, sensorischen oder mentalen Fähigkeiten verwendet werden oder von Personen, denen entsprechende Kenntnisse und Erfahrungen fehlen.



- Mundduschen dürfen nur mit warmem oder kaltem Wasser verwendet werden oder mit speziellen Lösungen, so wie sie in den Herstelleranleitungen festgelegt sind.
- Kinder dürfen mit dem Gerät nicht spielen.
- Verwenden Sie keine andere als die mitgelieferte Ladestation, egal zu welchem Zweck. Verwenden Sie auch kein anderes Produkt mit der mitgelieferten Ladestation. (Siehe Seite 26.)

Ansonsten kann es durch einen Kurzschluss zu Verbrennungen oder Brand kommen.

- Das folgende Symbol zeigt an, dass ein spezielles abnehmbares Netzteil für den Anschluss des elektrischen Gerätes an das Versorgungsnetz erforderlich ist. Die Typenbezeichnung des Netzteils ist neben dem Symbol angegeben.



Sicherheitshinweise

Um das Risiko von Verletzungen, Tod, elektrischem Schlag, Brand und Sachschäden zu reduzieren, beachten Sie immer die folgenden Sicherheitsmaßnahmen.

Erklärung der Symbole

Die folgenden Symbole werden verwendet, um die Größe der Gefahr, Verletzung und Schäden am Eigentum zu beschreiben, die verursacht werden, wenn die Beschreibung nicht beachtet wird und ein unsachgemäßer Gebrauch erfolgt.



GEFAHR

Bezeichnet eine mögliche Gefahr, die zu ernsthaften Verletzungen oder zum Tod führt.



WARNUNG

Bezeichnet eine mögliche Gefahr, die zu ernsthaften Verletzungen oder zum Tod führen könnte.



VORSICHT

Bezeichnet eine Gefahr, die zu kleineren Verletzungen oder Sachschäden führen kann.

Die folgenden Symbole werden verwendet, um die Art der Anleitungen, die beachtet werden müssen, zu klassifizieren und zu beschreiben.



Dieses Symbol wird verwendet, um die Benutzer auf einen speziellen Betriebsablauf aufmerksam zu machen, der nicht ausgeführt werden darf.



Dieses Symbol wird verwendet, um die Benutzer auf einen bestimmten Betriebsablauf aufmerksam zu machen, der befolgt werden muss, um das Gerät sicher zu betreiben.



WARNUNG

► Unfälle vermeiden

Nicht in Reichweite von Kindern oder Kleinkindern lagern. Vermeiden Sie eine Benutzung des Gerätes durch Kinder oder Kleinkinder.



- Ansonsten kann es zu Unfällen oder Verletzungen durch die versehentliche Einnahme abnehmbarer Teile kommen.

► Stromversorgung

Den Netzstecker mit nassen Händen weder in die Steckdose stecken noch ihn von ihr abziehen.



- Sonst kann es zu einem elektrischem Schlag oder Verletzungen kommen.

WARNUNG

Stellen Sie das Ladegerät nicht über oder in die Nähe mit Wasser gefüllter Waschbecken oder Badewannen. Verwenden Sie das Gerät nicht, wenn Netzkabel oder Netzstecker beschädigt sind, bzw. der Netzstecker nur lose in die Steckdose eingesteckt ist.

Netzstecker nicht zu beschädigen.

-  • Das Netzkabel oder den Netzstecker nicht verunstalten, verändern, gewaltsam biegen oder ziehen. Stellen Sie auch nichts Schweres auf das Netzkabel und verdrehen oder klemmen Sie es nicht ein.
- Ansonsten kann es durch einen Kurzschluss zu einem elektrischen Schlag oder Brand kommen.

Nicht auf eine Art verwenden, welche die Nennleistung der Steckdose oder der Kabel übersteigt.

-  - Wird die Nennleistung überschritten, weil zu viele Netzstecker in einer Steckdose stecken, kann dies zu Brand durch Überhitzung führen.

Stellen Sie immer sicher, dass das Gerät mit einer elektrischen Stromquelle betrieben wird, die zu der Nennspannung passt, die auf dem Ladegerät angegeben ist.

-  **Stecken Sie den Netzstecker vollständig in die Steckdose.**
- Andernfalls kann es zu Brand oder einem elektrischem Schlag kommen.

► Im Falle einer Anomalie oder Fehlfunktion

Stoppen Sie sofort den Gebrauch und entfernen Sie den Netzstecker, wenn sich das Gerät ungewöhnlich verhält oder ein Fehler auftritt.

- Andernfalls kann es zu Brand, elektrischem Schlag oder Verletzungen kommen.

<Anomalität oder Störungsfälle>

-  • Das Hauptgerät oder Ladegerät ist deformiert oder wird ungewöhnlich heiß.
- Das Hauptgerät oder Ladegerät riecht verbrannt.
- Während des Gebrauchs oder Aufladens ist im Hauptgerät oder im Ladegerät ein ungewöhnlicher Ton zu hören.
- Fordern Sie augenblicklich eine Überprüfung oder Reparatur bei einem autorisierten Kundenzentrum an.

► Dieses Produkt

Dieses Produkt hat einen eingebauten, wiederaufladbaren Akku. Den Akku nicht in eine Flamme oder Wärmequelle werfen.

-  - Nichtbeachtung führt zu Flüssigkeitsaustritt, Überhitzung oder Explosion.

Nicht verändern oder reparieren.

-  - Sonst kann es zu Brand, elektrischem Schlag oder Verletzungen kommen.
- Zur Reparatur setzen Sie sich mit einem autorisierten Kundenzentrum in Verbindung (Akkuaustausch, usw.).

Zerlegen Sie niemals das Produkt, außer wenn Sie es entsorgen.

-  - Sonst kann es zu Brand, elektrischem Schlag oder Verletzungen kommen.

WARNUNG

► Reinigung

Reinigen Sie regelmäßig den Netzstecker, um zu verhindern, dass sich Staub ansammelt (alle halbe Jahre).



- Andernfalls kann es aufgrund eines Isolationsfehlers durch Feuchtigkeit zu Brand kommen.
- Trennen Sie das Gerät vom Netz und wischen Sie es mit einem trockenen Tuch ab.

VORSICHT

► Schäden an Zähnen und Zahnfleisch vermeiden

Personen, die nicht in der Lage sind damit umzugehen, sollten dieses Gerät nicht verwenden.



Personen, die im Mund wenig Gefühl haben, sollten diesen Apparat nicht benutzen.

- Es kann sonst zu Schäden an Zähnen und Zahnfleisch kommen.

Personen, die unter Parodontose leiden, in zahnärztlicher Behandlung sind oder krankheitsähnliche Symptome in ihrem Mund festgestellt haben, sollten vor Gebrauch einen Zahnarzt konsultieren.



- Ansonsten kann es zu Verletzungen an Zähnen und Zahnfleisch kommen.

► Dieses Produkt

Verwenden Sie das Gerät ausschließlich zur oralen Reinigung.



- Ansonsten kann es zu Unfällen oder Verletzungen kommen, wenn der Wasserstrahl auf die Augen, Nase, Ohren oder Hals gerichtet wird.

Füllen Sie den Tank nicht mit Wasser, das wärmer als 40 °C ist.



- Andernfalls kann es zu Verbrennungen kommen.

Verwenden Sie die Düse nicht gemeinsam mit Ihrer Familie oder anderen Personen.



- Ansonsten kann es zu Infektionen oder Entzündungen kommen.

Legen Sie kein Metallobjekt, wie eine Münze oder einen Clip, auf die Ladestation.



- Andernfalls kann es zu Verbrennungen durch übermäßige Hitze kommen.

► Beachten Sie die folgenden Vorsichtsmaßnahmen

Lassen Sie keine Metallgegenstände oder Schmutz am Netzstecker haften.



- Ansonsten kann es durch einen Kurzschluss zu einem elektrischen Schlag oder Brand kommen.

Nicht das Gerät und Adapter fallen lassen und setzen Sie sie keinen Schlägen aus.



- Andernfalls kann es zu Verletzungen kommen.

VORSICHT

Achten Sie beim Aufbewahren der Ladestation darauf, das Netzkabel nicht um das Gerät zu wickeln.

-  - Andernfalls kann es passieren, dass das Netzkabel unter der Last bricht und es so zu einem Brand durch Kurzschluss kommt.

Trennen Sie den Netzstecker vom Netz, wenn Sie das Gerät längere Zeit nicht verwenden.

-  - Eine Nichtbefolgung kann einen elektrischen Schlag oder Brand aufgrund eines elektrischen Leckstroms durch die Verschlechterung der Isolierung verursachen.

Ziehen Sie beim Ausstecken am Netzstecker und nicht am Netzkabel.

-  - Ansonsten kann es durch einen Kurzschluss zu elektrischen Schlägen oder Brand kommen.

Nach Gebrauch, pflegen und reinigen Sie das Gerät immer. (Siehe Seite 31.)

-  - Nichtbeachtung kann zu Gesundheitsschäden führen, da es zu Schimmel und Bakterienbildung kommen kann.

Handhabung des ausgebauten Akkus beim Entsorgen

GEFAHR

- **Der Akku ist ausschließlich für die Benutzung mit diesem Gerät bestimmt. Verwenden Sie den Akku nicht für andere Geräte.**
- **Laden Sie den Akku nicht mehr auf, nachdem er entfernt wurde.**
- **Werfen Sie den Akku nicht ins Feuer und setzen Sie ihn nicht Hitze aus.**
-  • **Den Akku nicht löten, zerlegen oder modifizieren.**
- **Lassen Sie die positiv und negativ geladenen Pole nicht mittels metallener Objekte miteinander in Berührung kommen.**
- **Bewahren Sie keinen metallenen Schmuck oder Haarnadeln in der Nähe des Akkus auf.**
- **Ziehen Sie niemals die Hülsen ab.**
- Nichtbeachtung führt zu Flüssigkeitsaustritt, Überhitzung oder Explosion.

Der Akku enthält alkalische Flüssigkeit. Wenn diese mit den Augen in Berührung kommt, die Augen nicht reiben sondern gründlich mit klarem Wasser wie Leitungswasser abspülen.

-  - Andernfalls kann zu Erblindung kommen. Verständigen Sie bitte sofort einen Arzt.

⚠️ WARNUNG

Nach der Entfernung des Akkus bewahren Sie diesen außer Reichweite von Kindern auf.



- Es können körperliche Schäden verursacht werden, wenn der Akku verschluckt wird.

Sollte es dazu kommen, verständigen Sie bitte sofort einen Arzt.



Der Akku enthält alkalische Flüssigkeit. Wenn diese mit Haut oder Kleidung in Berührung kommt, mit klarem Wasser wie Leitungswasser abspülen.

- Andernfalls kann es zu Hautverletzungen kommen.

Wichtige Information

- Kein Salz, Mundwasser oder andere Chemikalien in den Wassertank füllen. Andernfalls kann es zu Fehlfunktionen kommen.
- Das Hauptgerät nicht mit einem Trockner oder einem Heizlüfter trocknen. Andernfalls kann es zu Fehlfunktionen oder Verformung der Teile kommen.
- Nicht mit Verdünner, Benzin, Alkohol usw. abwischen. Dies kann zu Fehlfunktionen, Rissen oder Verfärbungen der Teile führen.
- Bewahren Sie das Gerät nach dem Gebrauch an einem Ort mit niedriger Luftfeuchtigkeit auf.
- Laden Sie das Gerät korrekt gemäß dieser Betriebsanleitung auf. (Siehe Seite 27 "Aufladen".)
- Dieses Gerät enthält einen Akku, der nur von Fachleuten ausgetauscht werden darf. Bitte wenden Sie sich für Einzelheiten zur Reparatur an ein zugelassenes Servicezentrum.

26

Bezeichnung der Bauteile

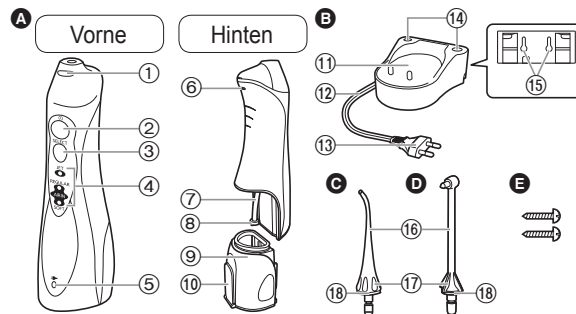

A Hauptgerät

- ① Düsenfreigabetaste
- ② Netzschalter
- ③ Modusschalter (mode)
- ④ Modus-Anzeiger
- ⑤ Ladeanzeige (charge)
- ⑥ Belüftungsloch
- ⑦ Ansaugschlauch
- ⑧ Filter
- ⑨ Wassertank
- ⑩ Wassertankklappe

B Ladestation (RE8-47)

- ⑪ Aufladeteil
- ⑫ Netzkabel
- ⑬ Netzstecker

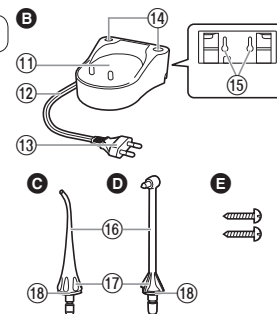

⑭ Düsenständer

- ⑮ Schraublöcher für die Wandmontage
Die Ladestation kann an einer Wand mit Hilfe von zwei Holzschrauben montiert werden.

C Düse (für den allgemeinen Gebrauch)

- ⑯ Düse
- ⑰ Griffzone
- ⑱ Identifikationsring

D Orthodontische Düse

E 2 Schrauben

Zubehör

Hinweis

Es kann sich im Inneren des Hauptgeräts Feuchtigkeit bilden (Wassertank und Ansaugschlauch) die von verbleibendem destillierten Wasser stammt, das für die Produktprüfung verwendet wurde.

Aufladen**► Auf der Badezimmer-Arbeitsplatte oder auf einem Regal**

1. Stecken Sie das Netzkabel in die rechte, linke oder mittlere Kabelführung, je nachdem, wo die Ladestation platziert werden soll.
2. Stellen Sie die Ladestation auf eine sichere, ebene Oberfläche.
3. Stecken Sie den Netzstecker ein.

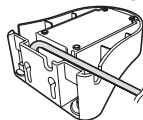
**1 Stecken Sie das Hauptgerät so hinein, dass es aufrecht im Aufladeteil steht.**

Die Ladeanzeige (charge) wird aufleuchten.

- Achten Sie darauf, das Hauptgerät aufrecht zu platzieren. Wenn das Hauptgerät geneigt oder nicht in direktem Kontakt mit der Ladestation ist, kann es nicht richtig aufgeladen werden.

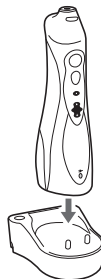

- Der Ladevorgang ist etwa nach 15 Stunden abgeschlossen.
- Die Lampe erlischt nicht, auch wenn der Ladevorgang beendet ist.
- Das Hauptgerät wird eine Betriebszeit von ca. 15 Minuten bereitstellen, wenn der Akku vollständig geladen ist. (Die Betriebsdauer wird kürzer werden, wenn die Batterien älter werden.)

2 Ziehen Sie den Netzstecker heraus, nachdem der Ladevorgang abgeschlossen ist.

- (zur Sicherheit und um den Energieverbrauch zu senken)
- Die Akkuleistung wird nicht beeinträchtigt, selbst wenn er länger als 15 Stunden aufgeladen wird.

Hinweise

- Wenn Sie das Gerät zum ersten Mal verwenden oder wenn es länger als ein halbes Jahr nicht verwendet wurde, kann es sein, dass die Ladeanzeige (charge) mehrere Minuten nicht leuchtet, nachdem der Ladevorgang beginnt oder die Betriebszeit kann kürzer werden. In solchen Fällen laden Sie den Akku 23 Stunden oder länger auf.
- Empfohlene Umgebungstemperatur beim Laden ist 0 °C – 35 °C. Die Akkuleistung kann sich unter extrem niedrigen oder hohen Temperaturen verringern und der Akku wird nicht richtig geladen.

Wie das Gerät zu verwenden ist

1 Bringen Sie die Düse fest am Hauptgerät an.



2 Öffnen Sie die Wassertankklappe, halten Sie das Hauptgerät gerade und füllen Sie den Tank mit Wasser auf.

- Verwenden Sie immer frisches Leitungswasser oder lauwarmes Wasser.
- Wenn sich das Wasser kalt anfühlt, verwenden Sie lauwarmes Wasser bei einer Temperatur von 40 °C oder weniger.



3 Schließen Sie die Wassertankklappe und achten Sie darauf, dass sie einrastet.



4 Drücken Sie den Modusschalter (mode) und wählen Sie den gewünschten Wasserdüsenmodus.

- Der Modus-Anzeiger leuchtet entsprechend dem vorher gewählten Modus. Wenn das Gerät nicht länger als 30 Tage verwendet wird oder nachdem das Gerät vollständig geladen wurde, nachdem es sich entladen hatte, wird der Modus auf AIR IN (SOFT) [LUFT EIN (SANFT)] initialisiert. (Wenn der Akku leer ist, wird der Modus zurückgesetzt, aber das ist kein Fehler.)
- Wenn Sie einen anderen Modus verwenden möchten, drücken Sie den Modusschalter (mode), bis die gewünschte Einstellung erzielt ist. Durch Drücken des Modusschalters (mode), wird der Modus von AIR IN (SOFT) [LUFT EIN (SANFT)] auf AIR IN (REGULAR) [LUFT EIN (REGULÄR)] bis JET (Düse) geändert.

Modus	Beschreibung
	JET (DÜSE) Modus <ul style="list-style-type: none"> • Dieser Modus ist für die Entfernung von Essensresten gedacht, die zwischen den Zähnen eingeklemmt sind.
	AIR IN (REGULAR) [LUFT EIN (REGULÄR)] Modus <ul style="list-style-type: none"> • Dieser Modus dient der Zahnfleischtaschenreinigung und Zahnfleischpflege.
	AIR IN (SOFT) [LUFT EIN (SANFT)] Modus <ul style="list-style-type: none"> • Dieser Modus dient der sanften Massage des Zahnfleisches.

Hinweise

- Wenn Sie das Gerät zum ersten Mal verwenden, drücken Sie den Netzschalter, um das Gerät einzuschalten und testen Sie die Wasserstrahlmodi bei gefülltem Wassertank.
- Das Gerät arbeitet bei einer Umgebungstemperatur von ungefähr 5 °C oder weniger möglicherweise nicht.
- Halten Sie die Spitze der Düse nicht zu fest gegen Zähne und Zahnfleisch. (mit Ausnahme der orthodontischen Düse)
- Da sich der Plaque, der sich auf der Oberfläche der Zähne ansammelt, nicht nur mit dem Wasserfluss entfernt werden kann, ist Bürsten immer notwendig. Es wird empfohlen, Ihren Mund mit Wasserfluss zu reinigen, nachdem Sie die Zähne geputzt haben.
- Nehmen Sie das Hauptgerät nicht in Betrieb wenn es leer ist und gießen Sie das restliche Wasser nach Gebrauch aus. Die Bedienung des Hauptgerätes ohne Wasser kann zu Fehlfunktionen führen.

5 Setzen Sie die Düse in den Mund und schließen Sie den Mund leicht, bevor Sie den Netzschalter drücken.

- Um das Gerät zu verwenden, halten Sie Ihr Gesicht über ein Waschbecken und mit aufrechten Hauptgerät und der Düse nach oben, heben Sie Ihren Ellenbogen an.



- Durch Drücken des Modusschalters (mode) während des Gebrauchs wird der Modus geändert.
- Ein vollständig gefüllter Wassertank kann etwa 35 Sekunden verwendet werden. [Bei Verwendung der Düse (für den allgemeinen Gebrauch)]
- Wenn die Düse zu stark geneigt wird, wird Wasser aus dem Belüftungsloch anstelle der Düse kommen. (Das Belüftungsloch auf der Rückseite des Hauptgeräts ermöglicht eine leichtere Wasseransaugung des Schlauchs.)

Drehen Sie die Griffzone, um die Richtung des Wasserstroms einzustellen.



6 Drücken Sie nach dem Gebrauch den Netzschalter zum Ausschalten des Hauptgeräts.

- Stellen Sie den Betrieb ein, während Sie die Düse immer noch im Mund haben, um Spritzwasser zu verhindern.

Tipps zur Handhabung

Düse (für den allgemeinen Gebrauch)

Beim Reinigen mit Wasserspülung

► Reinigen Sie den Bereich zwischen den Zähnen

Im JET (DÜSE) Modus

- Richten Sie den Wasserdurchfluss auf den Δ Bereich zwischen den Zähnen.
- Direkt von den vorderen und hinteren Seiten der Zähne.



► Zahnfleischtaschenreinigung

Im AIR IN (REGULAR) [LUFT EIN (REGULÄR)] Modus

- Versuchen Sie, den Wasserstrom im Raum zwischen den Zähnen und Zahnfleisch zu halten.
- Schieben Sie den Wasserstrom langsam entlang des Zahnfleisches.
- Reinigen Sie die Vorder- und Rückseite der Zähne und auch hinter den Backenzähnen.
- Reinigen Sie den Problembereich des Zahnfleisches im AIR IN (SOFT) [LUFT EIN (SANFT)] Modus.
- * Reinigen Sie die Zahnfleischtasche im JET (DÜSE) Modus, da die Stärke des Wasserstroms zu stark ist.



► Zahnfleischpflege

Im AIR IN (REGULAR) [LUFT EIN (REGULÄR)] Modus

- Stimulieren Sie das Zahnfleisch.
- Stimulieren Sie sanft die Problembereiche des Zahnfleisches im AIR IN (SOFT) [LUFT EIN (SANFT)] Modus.



Orthodontische Düse

Beim Reinigen schiefer Zähne und Bereichen mit orthodontischen Spangen mit der Bürste und Wasserspülung

Setzen Sie die Bürstenspitze leicht auf die Zähne und wackeln Sie mit der Bürste.

► Für schiefe Zähne

- Setzen Sie die Bürstenspitze auf dem Bereich, der für eine Zahnbürste schwer zu erreichen ist und dazu neigt, ungebürstet zu bleiben.
- Wackeln Sie mit der Bürste hauptsächlich in den Interdentalräumen.



► Für den Bereich mit orthodontischen Spangen

- Führen Sie die Bürste in die Lücke zwischen den Zähnen und der orthodontischen Spange ein.
- Wackeln Sie mit der Bürstenspitze.



Nach dem Gebrauch

- Öffnen Sie die Wassertankklappe und lassen Sie das Wasser ab.
 - Achten Sie darauf, das Wasser im Wassertank jedes Mal abzulassen.
- Schalten Sie den Netzschalter ein und lassen Sie das Wasser ab.
 - Betreiben Sie das Gerät, bis kein Wasser mehr angezeigt wird und schalten Sie den Netzschalter aus.
- Stellen Sie das Hauptgerät in die Ladestation.
- Halten Sie die Düsenfreigabetaste, entfernen Sie die Düse vom Hauptgerät und stellen Sie sie auf den Düsenstand.

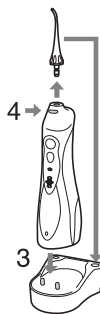
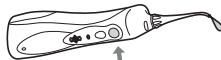
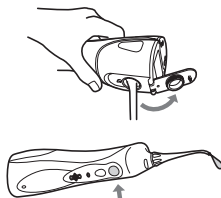

Reinigung

- Den Wassertank nach unten herausziehen.



- Mit Wasser reinigen.



- Entfernen Sie den Identifikationsring und reinigen Sie mit Wasser.
- Nicht mit heißem Wasser über 50 °C waschen.
- Bei Verwendung eines Spülmittels verwenden Sie Geschirrspülmittel. Gut mit Wasser spülen, um sicherzustellen, dass kein Spülmittel nach der Reinigung verbleibt.
- Wischen Sie Feuchtigkeit mit einem Handtuch ab und lassen Sie es in einem gut belüfteten Bereich trocknen.

Bürsten Sie den Filter an der Spitze des Ansaugschlauchs mit einer weichen Bürste ab.

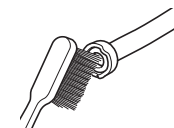

- Wischen Sie das Wasser mit einem Tuch usw. ab und trocknen Sie das Gerät.

4. Schieben Sie den Wassertank entlang der Nut und richten Sie ihn aus und installieren Sie ihn sicher.

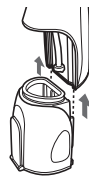

Deutsch

Verwenden Sie ein Tuch, um auf der Ladestation die Flecken abzuwischen.

- Verwenden Sie niemals Lösungsmittel, Benzin oder Alkohol, da dies zu Fehlfunktionen führen kann oder dazu, dass Teile brüchig werden/entfärben.
- Reinigen Sie die Ladestation nicht mit Wasser.
- Wischen Sie etwa alle sechs Monate die Zinken des Netzsteckers mit einem trockenen Tuch ab.



Häufig gestellte Fragen

Frage	Antwort
Verbraucht sich der Akku, wenn er lange Zeit nicht in Gebrauch ist?	▶ Wenn das Gerät 6 Monate oder länger nicht verwendet wird, wird der Akku schwächer (Akkuflüssigkeit läuft aus usw.). Laden Sie den Akku alle 6 Monate vollständig auf.
Kann der Akku vor jedem Gebrauch aufgeladen werden?	▶ Ja, aber es wird empfohlen den Akku aufzuladen, wenn er leer ist. Die Lebensdauer des Akkus variiert je nach Verwendung und Lagerung.

Deutsch

Fehlersuche

Problem	Mögliche Ursache	Handlung
Das Gerät schaltet sich nicht ein.	▶ Wenn Sie das Produkt gerade erworben haben oder es länger als 6 Monate nicht verwendet haben.	▶ Laden Sie das Gerät mindestens 23 Stunden. (Siehe Seite 27.)
Das Gerät kann auch voll aufgeladen immer nur für einige Minuten verwendet werden.	▶ Die Ladezeit ist zu kurz.	▶ Stellen Sie das Hauptgerät aufrecht, so dass seine Basis mit dem Aufladeteil der Ladestation in Kontakt ist.
	▶ Das Hauptgerät steht nicht aufrecht auf der Ladestation. (Siehe Seite 27.)	▶ Der Akku hat das Ende seiner Lebensdauer erreicht. (Siehe Seite 34.)
	▶ Akkulebensdauer ist überschritten (etwa nach 3 Jahren).	▶ Düse ersetzen.
Der Wasserdruck ist zu niedrig.	▶ Die Düse ist verstopft.	▶ Düse ersetzen.
	▶ Die Öffnung der Düse ist gequetscht.	▶ Filter reinigen. (Siehe Seite 31.)
Das Wasser kommt nicht heraus.	▶ Der Filter ist verstopft.	▶ Filter reinigen. (Siehe Seite 31.)
	▶ Das Hauptgerät ist zu stark geneigt, während es in Gebrauch ist.	▶ Verwenden Sie das Hauptgerät im vertikalen Zustand. (Siehe Seite 29.)

Wenn die Probleme immer noch nicht gelöst werden können, wenden Sie sich an das Geschäft, wo Sie das Gerät erworben haben, oder an einen Kundendienst, der von Panasonic zur Reparatur autorisiert wurde.

33



Akkulebensdauer

Die Lebensdauer des Akkus beträgt ca. 3 Jahre, in denen er etwa einmal pro Woche (wenn von einer Person verwendet) geladen wird.

Wenn die Betriebszeit selbst nach einer vollen Ladung deutlich kürzer wird, hat der Akku das Ende seiner Lebensdauer erreicht. (Die Akkulebensdauer kann abhängig von den Anwendungs- und Aufbewahrungsbedingungen variieren) Lassen Sie den Akku durch einen autorisierten Kundendienst austauschen.

Entnehmen des integrierten Akkus

Entnehmen Sie vor der Entsorgung des Geräts den integrierten Akku.

Der Akku muss zur Sicherheit entsorgt werden. Achten Sie darauf, dass der Akku an einem offiziell dafür vorgesehenen Ort entsorgt wird, wenn es einen in Ihrem Land gibt.

Die folgende Abbildung darf nur verwendet werden, wenn das Gerät entsorgt wird. Sie darf nicht zur Reparatur verwendet werden. Wenn Sie das Gerät selbst auseinandernehmen, wird es nicht länger wasserdicht sein, was dazu führt, dass es nicht richtig funktioniert.

- Nehmen Sie das Gerät von der Ladestation, bevor Sie den Akku entfernen.
- Drücken Sie den Netzschalter, um den Strom einzuschalten und lassen Sie ihn dann eingeschaltet, bis der Akku vollständig entladen ist.

- Führen Sie die Schritte ① bis ⑥ aus, und heben Sie den Akku an; danach entfernen Sie ihn.
- Achten Sie darauf, die Plus- und Minuskontakte des entfernten Akkus nicht kurzzuschließen, und isolieren Sie die Kontakte, indem Sie Klebeband darüber kleben.

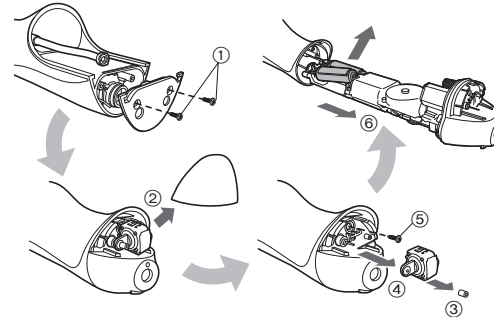

Umweltschutz und Recycling

Dieser Apparat enthält einen Nickel-Metallhydrid-Akku. Stellen Sie bitte sicher, dass Sie den Akku an einem offiziell dafür vorgesehenen Ort entsorgen, wenn ein solcher in Ihrer Region vorhanden ist.

Spezifikationen

Stromversorgung	Siehe Namensschild auf dem Produkt (automatische Spannungskonvertierung)
Ladezeit	Ca. 15 Stunden
Stromverbrauch	Ca. 1 W
Betriebszeit	Ca. 15 Minuten* (bei 20 °C, wenn vollständig geladen)
Tankvolumen	Ca. 130 mL (Düse (für den allgemeinen Gebrauch): ca. 35 Sekunden*) (Orthodontische Düse: ca. 30 Sekunden*)
Abmessungen	Hauptgerät: 197 (H) x 59 (B) x 75 (T) mm (Nicht einschließlich Düse) Ladestation: 40 (H) x 93 (B) x 98 (T) mm
Gewicht	Hauptgerät: Ca. 305 g (einschließlich Düse) Ladestation: Ca. 180 g
Durch die Luft übertragener akustischer Schall	68 (dB (A) bei 1 pW)

* Wenn der AIR IN (REGULAR) [LUFT EIN (REGULÄR)] Modus verwendet wird

Dieses Gerät ist ausschließlich für die private Verwendung vorgesehen.

Weitere Informationen zur Energieeffizienz des Produktes entnehmen Sie bitte unserer Webseite, www.panasonic.com, indem Sie die Modellnummer in der Suchmaske eingeben.

Auswechseln der Düse (separat erhältlich)

- Optionale Düsen sind mit einem farbigen Identifikationsring ausgestattet, damit mehrere Personen das Hauptgerät teilen können.
- **Düse (für den allgemeinen Gebrauch)**
- Wenn sich die Spitze der Düse (für den allgemeinen Gebrauch) verformt hat, ersetzen Sie sie bitte durch eine Neue.
- Die Düse ist ein Verschleißteil. Die Düse (für den allgemeinen Gebrauch) sollte aus hygienischen Gründen alle 6 Monate ausgewechselt werden, selbst wenn noch keine Verformung feststellbar ist.



Neue Düse (Spitze)



Deformierte (verschlossene) Düse (Spitze)



► Orthodontische Düse

- Ersetzen Sie die orthodontische Düse nach ca. 3 Monaten. Wenn die Borsten der Bürste herausgebogen sind, ersetzen Sie sie schon vor Ablauf von 3 Monaten.



Neue Düse

Düse mit herausgebogenen
Borsten

Artikelnummer	Austausch der Düse für EW1313	
EW0950	Düse (für den allgemeinen Gebrauch)	
WEW0984	Orthodontische Düse	

Deutsch

Entsorgung von Altgeräten und Batterien

Nur für die Europäische Union und Länder mit Recyclingsystemen



Dieses Symbol, auf den Produkten, der Verpackung und/oder den Begleitdokumenten, bedeutet, dass gebrauchte elektrische und elektronische Produkte sowie Batterien nicht in den allgemeinen Hausmüll gegeben werden dürfen. Bitte führen Sie alte Produkte und verbrauchte Batterien zur Behandlung, Aufarbeitung bzw. zum Recycling gemäß den gesetzlichen Bestimmungen den zuständigen Sammelpunkten zu. Endnutzer sind in Deutschland gesetzlich zur Rückgabe von Altbatterien an einer geeigneten Annahmestelle verpflichtet. Batterien können im Handelsgeschäft unentgeltlich zurückgegeben werden. Indem Sie diese Produkte und Batterien ordnungsgemäß entsorgen, helfen Sie dabei, wertvolle Ressourcen zu schützen und eventuelle negative Auswirkungen auf die menschliche Gesundheit und die Umwelt zu vermeiden. Für mehr Informationen zu Sammlung und Recycling, wenden Sie sich bitte an Ihren örtlichen Abfallentsorgungsdienstleister. Gemäß Landesvorschriften können wegen nicht ordnungsgemäßer Entsorgung dieses Abfalls Strafgeelder verhängt werden.



Hinweis für das Batteriesymbol (Symbol unten)

Dieses Symbol kann in Kombination mit einem chemischen Symbol abgebildet sein. In diesem Fall erfolgt dieses auf Grund der Anforderungen derjenigen Richtlinien, die für die betreffende Chemikalie erlassen wurden.



Panasonic

Mode d'emploi
(Usage domestique) **Hydropulseur Rechargeable**
Modèle No **EW1313**

Français

Table des matières

Consignes de sécurité	40	Questions - Réponses	50
Informations importantes	44	Dépannage	50
Identification des pièces	44	Durée de vie de la batterie	51
Charge	45	Retrait de la batterie rechargeable	
Utilisation	45	intégrée	51
Conseils d'utilisation	47	Spécifications	52
Après utilisation	48	Changement de la canule	
Nettoyage	49	(vendue séparément)	53

Merci d'avoir choisi ce produit Panasonic.

Avant de faire fonctionner cet appareil, veuillez lire toutes les instructions et les conserver pour une utilisation ultérieure.

37



Avertissement

- Ne pas mettre le chargeur dans l'eau ni le laver avec de l'eau. Ceci pourrait provoquer un choc électrique ou un incendie dû à un court-circuit.
- Toujours débrancher la fiche d'alimentation de la prise de courant lors du nettoyage du chargeur. Sinon, ceci pourrait provoquer un choc électrique ou des blessures.
- Le cordon d'alimentation ne peut pas être remplacé. Si le cordon est endommagé, le chargeur doit être mis au rebut. Sinon ceci risque de causer accident ou des blessures.
- Les hydropulseurs peuvent être utilisées sous surveillance par des enfants d'au moins 8 ans et des personnes aux capacités physiques, sensorielles ou mentales réduites ou manquant d'expérience et de connaissances.



- Les hydropulseurs doivent être utilisées avec de l'eau froide ou tiède ou des solutions spécifiques définies dans les instructions du fabricant.
- Les enfants ne doivent pas jouer avec l'appareil.
- Ne pas utiliser autre chose que le chargeur fourni pour quelque usage que ce soit. Et ne pas utiliser un autre produit avec le chargeur fourni. (Voir page 45.)
Ceci risque de provoquer des brûlures ou un incendie en raison d'un court-circuit.
- Le symbole suivant indique qu'une unité d'alimentation électrique détachable spécifique est nécessaire pour raccorder l'appareil électrique au réseau d'alimentation. La référence du type d'unité d'alimentation électrique est indiquée près du symbole.



Consignes de sécurité

Afin de réduire le risque de blessure, de choc électrique, d'incendie ou de dégâts à la propriété, respectez toujours les consignes de sécurité suivantes.

Explication des symboles

Les symboles suivants sont utilisés pour répertorier et décrire le niveau de risque, de blessures et de dommages à la propriété pouvant être causés lorsque les consignes sont ignorées et que l'appareil n'est pas utilisé de manière conforme.

 DANGER	Signale un danger potentiel pouvant entraîner des blessures graves ou la mort.
 AVERTISSEMENT	Signale un danger potentiel qui peut entraîner des blessures graves ou la mort.
 ATTENTION	Signale un danger susceptible d'entraîner des blessures mineures ou des dégâts matériels.

Les symboles suivants sont utilisés pour répertorier et décrire le type de consignes à observer.



Ce symbole est utilisé pour avertir les utilisateurs qu'il s'agit d'une procédure de fonctionnement spécifique qui ne doit pas être effectuée.



Ce symbole est utilisé pour avertir les utilisateurs qu'il s'agit d'une procédure de fonctionnement spécifique qui doit être suivie afin de pouvoir utiliser l'appareil en toute sécurité.

AVERTISSEMENT

► Prévention des accidents

Ne pas le ranger dans un endroit à portée des enfants. Ne pas les laisser l'utiliser.



- Ceci risque de provoquer un accident ou des blessures en raison de l'ingestion accidentelle de pièces démontables.

► Alimentation

Ne pas brancher la fiche d'alimentation sur une prise secteur ni la débrancher avec les mains humides.



- Ceci pourrait entraîner un choc électrique ou des blessures.

AVERTISSEMENT

Ne pas placer le chargeur au-dessus ou à proximité d'un lavabo ou d'une baignoire.

Ne pas utiliser lorsque le cordon ou la fiche d'alimentation sont endommagés ou lorsque le raccord à la prise domestique est desserré.

 **Ne pas endommager le cordon ou la fiche d'alimentation.**

• **Ne pas endommager, modifier, plier ou tirer avec force le cordon ou la fiche d'alimentation. Et ne pas placer d'objet lourd sur le cordon, ni le tordre ou le pincer.**

- Ceci pourrait provoquer un choc électrique ou un incendie dû à un court-circuit.

Ne pas utiliser une tension nominale supérieure à celle de la prise ou du câble secteur.

 - Dépasser la tension nominale en connectant trop de fiches d'alimentation dans une prise de secteur peut entraîner un incendie dû à une surchauffe.

S'assurer de toujours faire fonctionner l'appareil par le biais d'une source d'alimentation électrique dont la tension correspond à la tension nominale indiquée sur le chargeur.

 **Insérer à fond la fiche d'alimentation.**

- Sinon, ceci pourrait provoquer un incendie ou un choc électrique.

► **En cas d'anormalité ou de dysfonctionnement**

Cesser immédiatement d'utiliser l'appareil et retirer la fiche d'alimentation en cas d'anomalie ou de panne.

- Sinon, ceci pourrait provoquer un incendie, un choc électrique ou des blessures.

<En cas d'anomalie ou de défaillance>

 • **L'appareil principal ou le chargeur est déformé ou anormalement chaud.**

• **L'appareil principal ou le chargeur sentent le brûlé.**

• **Un bruit anormal est constaté au cours de l'utilisation ou du chargement de l'appareil principal ou du chargeur.**

- Faires immédiatement vérifier ou réparer l'appareil dans un centre de service agréé.

► **Ce produit**

Ce produit dispose d'une batterie rechargeable intégrée. Ne pas la jeter dans le feu ni l'exposer à la chaleur.

 - Ceci peut entraîner une fuite de liquide, une surchauffe ou une explosion.

Ne pas modifier, ni réparer l'appareil.

 - Ceci pourrait provoquer un incendie, un choc électrique ou des blessures.
Contacter un centre de service agréé pour les réparations (remplacement de la batterie, etc.).

Ne jamais démonter l'appareil, sauf lors de sa mise au rebut.

 - Ceci pourrait provoquer un incendie, un choc électrique ou des blessures.

AVERTISSEMENT

► Nettoyage

Nettoyer régulièrement la fiche d'alimentation pour éviter l'accumulation de poussière (une fois tous les six mois).



- Sinon, ceci pourrait provoquer un incendie dû à un défaut d'isolement provoqué par l'humidité.
Débrancher la fiche d'alimentation et nettoyer avec un chiffon sec.

ATTENTION

► Protection des dents et des gencives

Les personnes qui ne sont pas en mesure de faire fonctionner cet appareil ne doivent pas l'utiliser.



Les personnes avec une faible perception orale ne doivent pas utiliser cet appareil.

- Ceci risque de causer des blessures ou d'endommager les dents ou les gencives.

Les personnes souffrant d'une maladie parodontale, qui ont suivi un traitement dentaire ou qui s'inquiètent de symptômes à l'intérieur de leur bouche doivent consulter un dentiste avant utilisation.



- Sinon ceci risque de causer des blessures ou d'endommager les dents ou gencives.

► Ce produit



Ne l'utiliser que pour l'hygiène bucco-dentaire.

- Ceci pourrait causer un accident ou des blessures si le jet d'eau est dirigé vers les yeux, le nez ou la gorge.



Ne remplissez pas le réservoir avec de l'eau à plus de 40 °C.

- Ceci pourrait provoquer des brûlures.



Ne pas partager la canule avec votre famille ou d'autres personnes.

- Ceci risque de provoquer une infection ou une inflammation.



Ne placez pas d'objet métallique tel qu'une pièce de monnaie ou un clip sur le chargeur.

- Ceci pourrait provoquer des brûlures dues à une chaleur excessive.

► Précautions à prendre



Ne pas laisser d'objets en métal ou de déchets adhérer à la fiche d'alimentation.

- Ceci pourrait provoquer un choc électrique ou un incendie dû à un court-circuit.



Ne pas le laisser tomber ou le soumettre à un choc.

- Ceci pourrait provoquer des blessures.



Ne pas enrouler le cordon d'alimentation autour du chargeur lors du rangement.

- Ceci risque de rompre le fil du cordon d'alimentation avec la charge, et causer un incendie dû à un court-circuit.



Débrancher la fiche d'alimentation de la prise domestique lorsqu'elle n'est pas utilisée pour une période prolongée.

- Sinon, ceci pourrait provoquer un choc électrique ou un incendie dû à une fuite électrique résultant d'une détérioration de l'isolement.

ATTENTION

-  **Débrancher la fiche d'alimentation en la tenant plutôt qu'en tirant sur le cordon d'alimentation.**
- Sinon, ceci pourrait provoquer un choc électrique ou un incendie dû à un court-circuit.

-  **Après utilisation, toujours prendre soin de l'appareil et le nettoyer. (Voir page 49.)**
- Sinon ceci pourrait affecter votre santé en raison de la propagation de moisissures et de bactéries.

Gestion de la batterie retirée lors de la mise au rebut

DANGER

- **La batterie rechargeable s'utilise uniquement avec cet appareil. Ne pas utiliser la batterie avec un quelconque autre appareil.**
- **Ne pas recharger la batterie une fois qu'elle a été retirée de l'appareil.**
- **Ne pas la jeter au feu ou la soumettre à une source de chaleur.**
- **Ne pas souder, démonter, ou modifier la batterie.**
-  • **Ne pas laisser les bornes positives et négatives de la batterie entrer en contact l'une avec l'autre via des objets en métal.**
- **Ne pas ranger ou transporter la batterie avec des bijoux métalliques, comme des colliers ou des épingles à cheveux.**
- **Ne jamais enlever la protection de la batterie.**
- Ceci peut entraîner une fuite de liquide, une surchauffe ou une explosion.

La batterie contient du liquide alcalin. Si le liquide entre en contact avec les yeux, ne pas frotter et rincer soigneusement avec de l'eau propre, comme l'eau du robinet.

- Sinon, ceci pourrait provoquer une perte de la vision. Consultez immédiatement un médecin.

AVERTISSEMENT

Une fois la batterie rechargeable retirée, ne pas la laisser à portée des enfants ou des nourrissons.

-  - En cas d'absorption accidentelle, la batterie est nocive pour le corps.
- En pareil cas, consulter un médecin immédiatement.

La batterie contient du liquide alcalin. Si le liquide entre en contact avec la peau ou les vêtements, rincer à l'eau propre, comme l'eau du robinet.

- Le non-respect de cette consigne peut causer des lésions cutanées.

Informations importantes

- Ne pas mettre du sel, du bain de bouche ou d'autres produits chimiques dans le réservoir d'eau. Ceci pourrait provoquer un dysfonctionnement.
- Ne pas sécher l'appareil principal avec un sèche-cheveux ou un radiateur soufflant. Ceci risque de causer un dysfonctionnement ou une déformation des pièces.
- Ne pas essuyer avec des diluants, du benzène, de l'alcool etc. Ceci pourrait causer un dysfonctionnement, des craquelures ou une décoloration des pièces.
- Ranger l'appareil dans un emplacement avec une faible humidité après utilisation. Laisser l'appareil dans une salle de bain risque de causer des dysfonctionnements.
- Chargez correctement l'appareil conformément à ce mode d'emploi. (Consultez la page 45 « Charge ».)
- Cet appareil contient une batterie qui ne peut être remplacée que par des personnes qualifiées. Veuillez contacter un centre de service agréé pour les détails concernant les réparations.

Identification des pièces

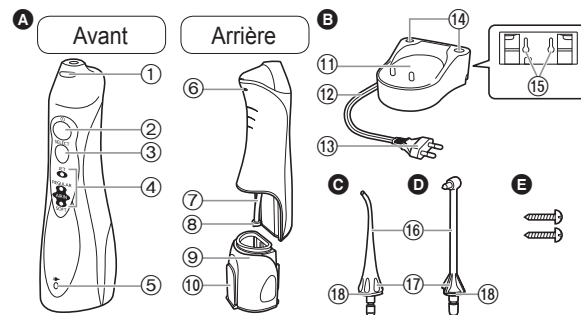

A Appareil principal

- ① Bouton de libération de la canule
- ② Bouton de mise en marche
- ③ Bouton de sélection de mode
- ④ Indicateurs de mode
- ⑤ Indicateur de charge
- ⑥ Orifice de ventilation
- ⑦ Tuyau d'aspiration
- ⑧ Filtre
- ⑨ Réservoir d'eau
- ⑩ Couvercle du réservoir d'eau

B Chargeur (RE8-47)

- ① Socle de charge
- ② Cordon d'alimentation

C Canule (pour usage général)

- ⑬ Fiche d'alimentation
- ⑭ Support de canule
- ⑮ Trous de vis pour montage mural
Le chargeur peut être monté sur un mur en utilisant deux vis en bois.
- ⑯ Canule
- ⑰ Poignée de canule
- ⑱ Anneau d'identification

D Canule orthodontique

Accessoires

E 2 vis

Remarque

Il peut rester de l'humidité à l'intérieur de l'appareil principal (réservoir d'eau et tuyau d'aspiration) laissée par l'eau distillée utilisée pour tester le produit.

Charge**► Sur le comptoir de la salle de bain ou une étagère**

1. Placez le cordon d'alimentation dans le guide de droite, de gauche ou du centre, selon l'endroit où est placé le chargeur.
2. Placez le chargeur sur une surface solide, à niveau.
3. Branchez la fiche d'alimentation.

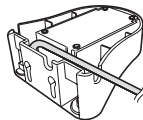
**1 Insérez l'appareil principal de façon à ce qu'il se dresse dans le socle de charge.**

L'indicateur de charge s'allume.

- Veillez à placer l'appareil principal verticalement. Si l'appareil principal est penché ou n'est pas en contact avec le chargeur, il ne se rechargera pas adéquatement.
- La charge se termine après environ 15 heures.
- Le voyant ne s'éteint pas même lorsque la charge se termine.
- L'appareil principal peut fonctionner environ 15 minutes lorsque la batterie est complètement chargée. (La durée d'utilisation raccourcit à mesure que la batterie vieillit.)

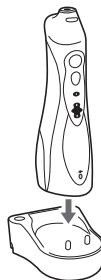
**2 Débranchez la fiche d'alimentation une fois la charge terminée.**

(pour la sécurité et pour réduire la consommation d'énergie)

- La performance de la batterie ne sera pas affectée même si elle chargée plus de 15 heures.

Notes

- Lors de l'utilisation de l'appareil pour la première fois ou s'il n'a pas été chargé depuis plus d'un an, l'indicateur de charge peut ne pas s'allumer durant plusieurs minutes après le début de la charge ou la durée de fonctionnement peut devenir plus courte. Dans un tel cas, charger la batterie durant 23 heures ou plus.
- La température ambiante recommandée pour charger va de 0 °C à 35 °C. La performance de la batterie peut diminuer sous des températures extrêmement basses ou hautes, et la batterie peut ne pas être chargée adéquatement.

Utilisation**1 Fixez solidement la canule sur l'appareil principal.**

2 Ouvrez le couvercle du réservoir d'eau, maintenir à niveau l'appareil principal et remplir le réservoir d'eau.

- Utilisez toujours de l'eau fraîche du robinet froide ou tiède.
- Si l'eau est froide, utilisez de l'eau tiède à une température de 40 °C ou moins.



3 Refermez le couvercle du réservoir d'eau, en veillant à le verrouiller.



4 Appuyez sur le bouton de sélection de mode et sélectionner le mode de jet d'eau désiré.

- L'indicateur de mode s'allumera sur le mode précédemment sélectionné. Si l'appareil n'est pas utilisé durant plus de 30 jours ou une fois que l'appareil a été complètement chargé depuis un état totalement déchargé, le mode s'initialise sur AIR IN (SOFT) [ENTRÉE AIR (DOUX)]. (Lorsque la batterie est épuisée, le mode se réinitialisera, mais il ne s'agit pas d'une panne.)
- Si vous souhaitez utiliser un autre mode, appuyez sur le bouton de sélection de mode jusqu'à ce qu'il passe au réglage désiré. Appuyez sur le bouton de sélection de mode fera passer le mode de AIR IN (SOFT) [ENTRÉE AIR (DOUX)] à AIR IN (REGULAR) [ENTRÉE AIR (NORMAL)], puis à JET (JET).

Mode	Description
	Mode JET (JET) <ul style="list-style-type: none"> • Ce mode sert à éliminer les résidus alimentaires coincés entre les dents.
	Mode AIR IN (REGULAR) [ENTRÉE AIR (NORMAL)] <ul style="list-style-type: none"> • Ce mode est destiné au nettoyage de poche parodontale et au soin de la gencive.
	Mode AIR IN (SOFT) [ENTRÉE AIR (DOUX)] <ul style="list-style-type: none"> • Ce mode est destiné au massage doux des gencives.

Notes

- Lorsque vous utilisez l'appareil pour la première fois, appuyez sur le bouton de mise en marche afin d'allumer l'appareil et testez chacun des modes du jet d'eau avec le réservoir rempli d'eau.
- L'appareil risque de ne pas fonctionner à une température ambiante d'environ 5 °C ou moins.
- Ne pressez pas trop fortement la pointe de la canule contre les dents ou les gencives. (Sauf pour la canule orthodontique.)
- La plaque adhérent à la surface des dents ne pouvant pas être retirée uniquement avec de l'eau, le brossage reste toujours nécessaire. Il est recommandé de nettoyer l'intérieur de votre bouche avec de l'eau après vous être brossé les dents.
- Ne faites pas fonctionner l'appareil principal à vide sinon pour vider le reste d'eau après utilisation. Utilisez l'appareil principal sans eau risque de causer un dysfonctionnement.

5 Placez la canule dans votre bouche et fermez doucement votre bouche avant d'appuyer sur le bouton de mise en marche.



- Pour l'utilisation, placez votre visage au dessus d'un lavabo et, avec l'appareil principal vertical et la canule en haut, levez le coude.
- Appuyer sur le bouton de sélection de mode durant l'utilisation changera le mode.
- Un réservoir d'eau entièrement rempli fournit environ 35 secondes d'utilisation. [Lors de l'utilisation de la canule (pour une utilisation générale)]
- Si la canule est trop inclinée, l'eau s'écoulera par l'orifice de ventilation au lieu de la canule. (L'orifice de ventilation à l'arrière de l'appareil principal permet une aspiration plus aisée de l'eau du tuyau.)

Tournez la poignée de canule pour ajuster la direction du flux d'eau.

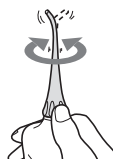

6 Après utilisation, appuyez sur le bouton de mise en marche pour placer l'appareil principal hors tension.

- Arrêtez l'opération avec la canule toujours en bouche afin d'éviter des éclaboussures d'eau.

Conseils d'utilisation

Canule (pour usage général)

Lors du nettoyage avec le jet d'eau

► Nettoyage des espaces entre les dents

En mode JET (JET)

- Dirigez le jet d'eau sur la zone \triangle entre les dents.
- Dirigez depuis les faces avant et arrière des dents.



► Nettoyage de poche parodontale

En mode AIR IN (REGULAR) [ENTRÉE AIR (NORMAL)]

- Orientez le flux d'eau vers l'espace entre les dents et la gencive.
- Passez lentement le jet d'eau le long de la gencive.
- Nettoyez l'avant et l'arrière des dents ainsi que derrière les molaires.
- Nettoyez les zones à problèmes de la gencive en mode AIR IN (SOFT) [ENTRÉE AIR (DOUX)].
- * Ne nettoyez pas la poche parodontale en mode JET (JET), parce que la puissance du jet d'eau est trop forte.





► Soins des gencives

En mode AIR IN (REGULAR) [ENTRÉE AIR (NORMAL)]

- Stimulation de la gencive.
- Stimulez doucement les zones à problèmes de la gencive en mode AIR IN (SOFT) [ENTRÉE AIR (DOUX)].



Canule orthodontique

Lors du nettoyage des dents croches (chevauchement des dents) et de la zone du bracket orthodontique (bagues de l'appareil dentaire) avec la brosse et le jet d'eau

Placez légèrement la pointe de la brosse sur les dents et remuez la brosse.

► Pour les dents croches

- Placez la pointe de la brosse sur la zone difficile d'accès pour une brosse à dents et qui reste souvent mate.
- Remuez la brosse principalement dans les espaces interdentaires.



► Pour la zone du bracket orthodontique

- Insérez la brosse dans l'espace entre les dents et le bracket orthodontique.
- Remuez la pointe de la brosse.



Après utilisation

1. Ouvrez le couvercle du réservoir d'eau et videz l'eau.
 - Assurez-vous de vider l'eau du réservoir d'eau à chaque fois.
2. Mettez en marche l'appareil à l'aide du bouton de mise en marche et videz l'eau.
 - Faites fonctionner l'appareil jusqu'à ce qu'il n'apparaisse plus d'eau, puis l'éteindre à l'aide du bouton de mise en marche.
3. Posez l'appareil principal dans le chargeur.
4. Tout en appuyant sur le bouton de libération de la canule, retirez la canule de l'appareil principal et la placez sur le support de canule.

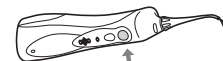
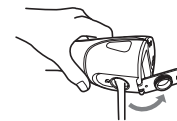

Nettoyage

1. Nettoyez à l'eau.



2. Tirez le réservoir d'eau vers le bas pour l'enlever.



- Retirez l'anneau d'identification et le nettoyer avec de l'eau.
 - Ne lavez pas avec de l'eau chaude dépassant 50 °C.
 - En cas d'utilisation d'un détergent, utilisez un détergent adapté au lavage de vaisselle.
- Rincez soigneusement avec de l'eau afin de s'assurer qu'il ne reste plus de détergent après le nettoyage.
- Essuyez l'humidité avec une serviette et laisser sécher dans une zone bien ventilée.

Frottez légèrement le filtre au bout du tuyau d'aspiration avec une brosse douce.

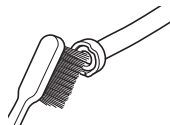

3. Essuyez l'eau avec une serviette etc. et sécher.

4. Alignez et faire glisser le réservoir d'eau le long de la rainure et l'installer solidement.



Utilisez un chiffon pour effacer les taches sur le chargeur.

- N'utilisez jamais de diluant, benzine ou alcool car cela peut provoquer des dysfonctionnements ou la fissuration / décoloration des pièces.
- Ne nettoyez pas à l'eau le chargeur.
- Environ tous les six mois, essuyez les broches de la fiche d'alimentation avec un chiffon sec.



Français



Questions - Réponses

Question	Réponse
La batterie sera-t-elle épuisée après une longue période sans utilisation?	▶ Lorsque l'appareil n'est pas utilisé pendant 6 mois ou plus, la batterie s'affaiblit (fuite du liquide de batterie, etc.). Rechargez entièrement la batterie une fois tous les 6 mois.
La batterie peut-elle être chargée avant chaque utilisation?	▶ Oui, mais il est recommandé que vous rechargez la batterie lorsqu'elle est vide. La durée de vie de la batterie varie selon les conditions d'utilisation et de stockage.

Dépannage

Problème	Cause possible	Action
L'appareil ne fonctionne pas.	▶ Vous venez d'acheter l'appareil ou il n'a pas été utilisé durant plus de 6 mois.	▶ Chargez l'appareil durant au moins 23 heures. (Voir page 45.)
L'appareil ne peut être utilisé que durant quelques minutes, même s'il est chargé.	▶ Le temps de charge est court.	▶ Dressez l'appareil principal verticalement de façon à ce que sa base contacte le socle de charge.
	▶ L'appareil principal ne se dresse pas verticalement sur le chargeur. (Voir page 45.)	
	▶ La durée de vie de la batterie est arrivée à expiration (environ 3 ans).	
La pression de l'eau est basse.	▶ La canule est bouchée.	▶ Remplacez la canule.
	▶ L'embout de la canule est écrasé.	
	▶ Le filtre est bouché.	
L'eau ne sort pas.	▶ L'appareil principal est trop penché durant l'utilisation.	▶ Utilisez l'appareil principal en position verticale. (Voir page 47.)

Si vous ne parvenez toujours pas à résoudre les problèmes, contactez le magasin où vous avez acheté l'unité ou un centre de service autorisé par Panasonic pour la réparation.



Durée de vie de la batterie

La durée de vie de la batterie peut varier en fonction des conditions d'utilisation et de stockage.

Si le temps d'utilisation est significativement plus court même après une charge complète, la batterie a atteint sa fin de durée de vie.

Faites remplacer la batterie par un centre de service agréé.

Retrait de la batterie rechargeable intégrée

Retirez la batterie intégrée rechargeable avant de mettre l'appareil au rebut.

La batterie doit être jetée au rebut en toute sécurité.

Veuillez vous assurer que la batterie est mise au rebut dans un endroit officiellement prévu à cet effet, le cas échéant.

Cette illustration doit seulement être utilisée lors de la mise au rebut de l'appareil et ne doit pas être utilisée pour le réparer. Si vous démontez vous-même l'appareil, il ne sera plus étanche, ce qui risque de provoquer des dysfonctionnements.

- Retirez l'appareil du chargeur lorsque vous enlevez la batterie.
- Appuyez sur le commutateur d'alimentation pour mettre l'appareil sous tension, puis laissez-le sous tension jusqu'à ce que la pile soit entièrement déchargée.

- Effectuez les étapes de ① à ⑥, soulevez la batterie, et retirez-la.
- Faites attention à ne pas court-circuiter les bornes positive et négative de la batterie retirée et isolez-les en appliquant du ruban adhésif.

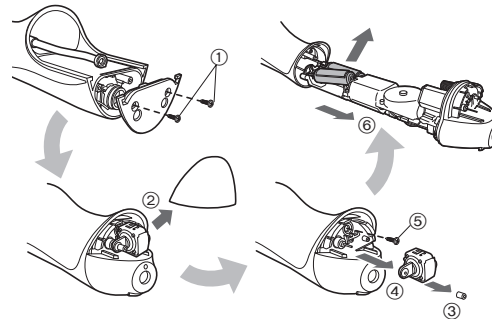

Protection de l'environnement et recyclage des matériaux

Cet appareil contient une batterie au Nickel-Métal-Hydrure. Veuillez vous assurer que la batterie est mise au rebut dans un endroit prévu à cet effet, s'il en existe dans votre pays.

Spécifications

Source d'alimentation	Voir la plaque signalétique sur le produit (Conversion de tension automatique)
Temps de chargement	Environ 15 heures
Consommation électrique	Environ 1 W
Durée de fonctionnement	Environ 15 minutes* (à 20 °C quand totalement chargé)
Capacité du réservoir	Environ 130 mL (Canule (pour usage général) : environ 35 secondes*) (Canule orthodontique : environ 30 secondes*)
Dimensions	Appareil principal: 197 (H) x 59 (L) x 75 (P) mm (Canule non incluse) Chargeur: 40 (H) x 93 (L) x 98 (P) mm

Poids	Appareil principal: Environ 305 g (canule incluse) Chargeur: Environ 180 g
Bruit émis	68 (dB (A) référence 1 pW)

* Lors de l'utilisation du mode AIR IN (REGULAR) [ENTRÉE AIR (NORMAL)]
Ce produit est destiné à une utilisation domestique uniquement.

Pour plus d'informations sur l'efficacité énergétique du produit, veuillez vous rendre sur notre site Web, www.panasonic.com, et entrer le numéro du modèle dans la zone de recherche.

Changement de la canule (vendue séparément)

- Les canules fournies sont dotées d'un anneau d'identification permettant à plusieurs personnes de partager l'appareil principal.

► Canule (pour usage général)

- Si la pointe de la canule (pour usage général) est déformée, remplacez-la par une canule neuve.
- La canule est un consommable. La canule (pour usage général) doit être remplacée environ tous les 6 mois pour des raisons d'hygiène, même si sa forme reste inchangée.



Canule neuve
(pointe)



Canule déformée (usée)
(pointe)

► Canule orthodontique



- Remplacez la canule orthodontique dans 3 mois environ. Si les poils de la brosse sont pliés vers l'extérieur, remplacez-la, même dans les 3 mois.



Canule neuve



Canule avec poils pliés vers
l'extérieur

Numéro de pièce	Canule de rechange pour EW1313	
EW0950	Canule (pour usage général)	
WEW0984	Canule orthodontique	

L'élimination des équipements et des piles/batteries usagés Applicable uniquement dans les pays membres de l'Union européenne et les pays disposant de systèmes de recyclage



Apposé sur le produit lui-même, sur son emballage, ou figurant dans la documentation qui l'accompagne, ce pictogramme indique que les piles/batteries, appareils électriques et électroniques usagés, doivent être séparés des ordures ménagères.

Afin de permettre le traitement, la valorisation et le recyclage adéquats des piles/batteries et des appareils usagés, veuillez les porter à l'un des points de collecte prévus, conformément à la législation nationale en vigueur.

En les éliminant conformément à la réglementation en vigueur, vous contribuez à éviter le gaspillage de ressources précieuses ainsi qu'à protéger la santé humaine et l'environnement.

Pour de plus amples renseignements sur la collecte et le recyclage, veuillez vous renseigner auprès des collectivités locales.

Le non-respect de la réglementation relative à l'élimination des déchets est passible d'une peine d'amende.



Note relative au pictogramme à apposer sur les piles/batteries (pictogramme du bas)

Si ce pictogramme est combiné avec un symbole chimique, il répond également aux exigences posées par la Directive relative au produit chimique concerné.

Français

Panasonic

Istruzioni d'uso
(Uso domestico) Irrigatore orale ricaricabile
N. di modello EW1313

Indice

Precauzioni di sicurezza.....	58	Domande frequenti.....	67
Informazioni importanti.....	61	Risoluzione dei problemi.....	67
Identificazione Parti.....	62	Durata della batteria.....	68
Caricamento.....	62	Rimozione della batteria ricaricabile incorporata.....	68
Modalità di utilizzo.....	63	Caratteristiche tecniche.....	69
Suggerimenti per l'uso.....	65	Sostituzione ugello (venduto separatamente).....	70
Dopo l'uso.....	65		
Pulizia.....	66		

italiano

Grazie per aver acquistato questo prodotto Panasonic.

Prima di utilizzare questa unità, leggere le presenti istruzioni per intero e conservarle per eventuale consultazione futura.

55



Avvertenza

- Non immergere la base di ricarica nell'acqua o lavarlo con acqua. Ciò potrebbe causare scosse elettriche o incendi a causa di un corto circuito.
- Staccare sempre la spina di alimentazione dalla presa di corrente durante la pulizia della base di ricarica. In caso contrario, potrebbe causare scosse elettriche o lesioni.
- Il cavo di alimentazione non può essere sostituito. Se il cavo è danneggiato, la base di ricarica deve essere rottamato. In caso contrario, potrebbe causare un incidente o lesioni.
- Gli irrigatori orali possono esser utilizzati da bambini di età superiore a 8 anni e da persone con capacità fisiche, sensoriali o mentali ridotte, prive di esperienza o delle necessarie conoscenze solo se sotto supervisione.



- Gli irrigatori orali si utilizzano con acqua fredda o tiepida, oppure con soluzioni specifiche secondo quanto stabilito nelle istruzioni del produttore.
- Tenere fuori dalla portata dei bambini.
- Non utilizzare oggetti diversi dalla base di ricarica fornita in dotazione per qualsiasi scopo. Inoltre, non servirsi di caricabatterie forniti per altri prodotti. (Far riferimento alla pagina 62.)
Potrebbe causare ustioni o incendi a causa di un corto circuito.
- Il seguente simbolo indica la necessità di disporre di una specifica unità di alimentazione staccabile per collegare l'apparecchio elettrico alla presa di corrente. Il tipo di unità di alimentazione di riferimento è indicato accanto al simbolo.



Precauzioni di sicurezza

Per ridurre il rischio di lesioni, decesso, scosse elettriche, incendi e danni a oggetti, osservare sempre le precauzioni di sicurezza seguenti.

Spiegazione dei simboli

I simboli seguenti sono utilizzati per classificare e descrivere il livello di rischio, di lesioni e di danni a oggetti causati in caso di mancato rispetto delle indicazioni e di uso improprio.



PERICOLO

Denota un rischio potenziale che può provocare gravi lesioni o decesso.



AVVERTENZA

Denota un rischio potenziale che potrebbe portare a gravi lesioni o al decesso.



ATTENZIONE

Denota un rischio che potrebbe provocare lesioni di minore entità o danni alle cose.

I simboli seguenti sono utilizzati per classificare e descrivere il tipo di istruzioni da osservare.



Questo simbolo è utilizzato per avvisare gli utenti di una determinata procedura operativa da non eseguire.



Questo simbolo è utilizzato per avvisare gli utenti di una determinata procedura operativa da seguire per consentire il funzionamento sicuro dell'unità.



AVVERTENZA

► Prevenzione degli incidenti

Tenere fuori dalla portata di bambini e neonati. Non lasciare che ci giochino.



- La mancata osservanza di questa precauzione può causare incidenti o infortuni dovuti all'ingestione accidentale delle parti rimovibili.

► Alimentazione elettrica



Non collegare né scollegare la spina di alimentazione a una presa a muro con le mani bagnate.

- Potrebbe causare scosse elettriche o lesioni.

Non utilizzare mai il caricabatterie vicino ai rubinetti in bagno o nella cabina doccia.

Non utilizzare l'apparecchio se il cavo o la spina di alimentazione sono danneggiati o se quest'ultima è collegata scorrettamente alla presa a muro.



Non danneggiare il cavo o la spina di alimentazione.

• **Non danneggiare, modificare, piegare con forza o tirare il cavo o la spina di alimentazione. Inoltre, non collocare oggetti pesanti sul cavo, non attorcigliarlo né schiacciarlo.**

- Ciò potrebbe causare scosse elettriche o incendi a causa di un corto circuito.

AVVERTENZA

Non utilizzarlo in modo tale da superare la corrente nominale della presa a muro o del cablaggio.

-  - Il superamento della corrente nominale mediante l'uso di un numero eccessivo di spine di alimentazione su una presa a muro potrebbe causare incendi dovuti al surriscaldamento.

Verificare sempre che l'apparecchio sia alimentato da una fonte elettrica il cui voltaggio corrisponda a quello indicato sulla base di ricarica.

-  **Inserire completamente la spina di alimentazione.**
- Altrimenti, potrebbe causare incendi o scosse elettriche.

► In caso di una anomalia o malfunzionamento

Nel caso di un'anomalia o di un guasto, interrompere immediatamente l'uso e rimuovere la spina di alimentazione.

- Altrimenti, si potrebbero causare incendi, scosse elettriche o infortuni.

<Casi di anomalie o guasti>

-  • L'unità principale o la base di ricarica sono deformati o caldi in modo anomalo.
- L'unità principale o la base di ricarica emana odore di bruciato.
- Durante l'uso o la ricarica dell'unità principale o della base di ricarica, si avverte un rumore anomalo.
- Rivolgersi immediatamente a un centro di assistenza autorizzato per un controllo o una riparazione.

► Questo prodotto

Questo prodotto è dotato di una batteria ricaricabile integrata. Non esporla a fiamme o a calore.

-  - Così facendo si potrebbero causare fuoriuscite di fluido, surriscaldamento o esplosioni.

Non modificarlo né ripararlo.

-  - Potrebbe causare incendi, scosse elettriche o lesioni. Per la riparazione (sostituzione della batteria ecc.), contattare un centro di assistenza autorizzato.

Non smontare mai il prodotto fatta eccezione per il caso in cui si proceda al suo smaltimento.

-  - Potrebbe causare incendi, scosse elettriche o lesioni.

► Pulizia

Pulire regolarmente la spina di alimentazione per evitare l'accumulo di polvere (una volta ogni sei mesi).

-  - Altrimenti si possono causare incendi a causa di un mancato isolamento dovuto all'umidità. Scollegare la spina di alimentazione e pulire con un panno asciutto.

ATTENZIONE

► Prevenzione dei danni a denti e gengive

Le persone che non sono in grado di utilizzarlo non devono usare questo apparecchio.

 Il dispositivo non deve essere usato da persone con sensibilità dentale.

- Potrebbe altrimenti causare lesioni o danni a denti e gengive.



ATTENZIONE

 **Le persone che possono avere malattie parodontali, denti trattati, o sono interessate da sintomi all'interno della loro bocca devono consultare un dentista prima dell'uso.**

- Potrebbe causare lesioni o danni a denti e gengive.

► Questo prodotto

Non usare mai per uno scopo diverso da quello della pulizia orale.

 - Ciò potrebbe causare incidenti o lesioni quando il flusso d'acqua è puntato verso gli occhi, il naso, le orecchie, o la gola.

 **Non riempire il contenitore con acqua a una temperatura superiore a 40 °C.**

- Ciò potrebbe causare ustioni.

 **Non condividere l'ugello con la famiglia o altre persone.**

- Ciò potrebbe causare infezioni o infiammazioni.

 **Non collocare oggetti metallici come monete o fermagli sopra la base di ricarica.**

- Ciò potrebbe causare ustioni dovute a eccessivo calore.

► Osservare le seguenti avvertenze

 **Non lasciare che oggetti metallici o rifiuti si attacchino alla spina di alimentazione.**

- Ciò potrebbe causare scosse elettriche o incendi a causa di un corto circuito.

 **Non farlo cadere né sottoporlo a urti.**

- Così facendo si possono provocare lesioni.

 **Non avvolgere il cavo intorno al caricabatterie quando lo si ripone.**

- Così facendo si potrebbe rompere il filo all'interno del cavo e si potrebbero causare incendi dovuti a cortocircuiti.

 **Scollegare la spina di alimentazione dalla presa a muro quando l'apparecchio non viene utilizzato per un lungo periodo di tempo.**

- Altrimenti potrebbe causare scosse elettriche o incendi a causa di dispersioni elettriche dovute al deterioramento dell'isolamento.

 **Scollegare la spina di alimentazione afferrando la spina stessa e non il cavo.**

- Altrimenti, si potrebbero causare scosse elettriche o incendi dovuti a cortocircuiti.

 **Dopo l'uso, pulire sempre con cura l'apparecchio. (Far riferimento alla pagina 66.)**

- In caso contrario, potrebbe causare danni alla salute a causa della propagazione di muffe e batteri.



Gestione della batteria rimossa durante lo smaltimento

PERICOLO

- **La batteria ricaricabile va usata esclusivamente con questo apparecchio. Non utilizzare la batteria con altri prodotti.**
- **Non caricare la batteria dopo che è stata rimossa dal prodotto.**
- **Non gettarla nel fuoco né scaldarla.**
- **Non saldare, smontare o modificare la batteria.**
- **Non lasciare che i poli positivo e negativo della batteria entrino a contatto l'uno con l'altro mediante oggetti metallici.**
- **Non trasportare né conservare la batteria insieme a bigiotteria in metallo come collane e spille per capelli.**
- **Non rimuovere la pellicola esterna.**
- **Così facendo si potrebbero causare fuoriuscite di fluido, surriscaldamento o esplosioni.**

- La batteria contiene fluido alcalino. Se questo entra in contatto con gli occhi, non strofinarli e sciacquare bene con acqua fresca come acqua corrente.**
- Altrimenti si potrebbe causare la perdita della vista. Consultare immediatamente un medico.

AVVERTENZA

Una volta rimossa la batteria ricaricabile, non tenerla a portata di mano di bambini e neonati.

-  - Se ingerita accidentalmente, la batteria può arrecare danni alla persona.
Se ciò avviene, consultare immediatamente un medico.

La batteria contiene fluido alcalino. Se questo entra in contatto con la pelle o i vestiti, sciacquare con acqua fresca come acqua corrente.

- Altrimenti si potrebbero causare lesioni alla pelle.

Informazioni importanti

- Non mettere sale, collutorio o altre sostanze chimiche nel serbatoio. Ciò potrebbe causare malfunzionamenti.
- Non asciugare l'unità principale con phon o termoventilatore. Ciò potrebbe causare malfunzionamenti o deformazione delle parti.
- Non pulire con solventi, benzina, alcool, ecc. Ciò potrebbe causare malfunzionamenti, rottura o scolorimento delle parti.
- Conservare l'apparecchio in un luogo con bassa umidità dopo l'uso. Lasciare l'apparecchio in una vasca da bagno potrebbe causare malfunzionamento.
- Caricare l'apparecchio correttamente in base a queste Istruzioni d'uso. (Vedi pagina 62 "Caricamento".)
- Questo apparecchio contiene una batteria sostituibile solo da una persona qualificata. Si prega di contattare un centro assistenza autorizzato per i dettagli sulla riparazione.

Identificazione Parti

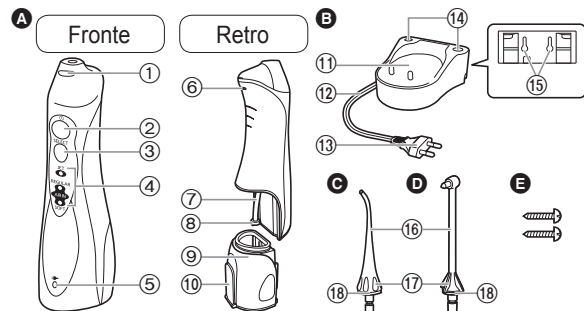

A Unità principale

- ① Pulsante di sgancio dell'ugello
- ② Interruttore di accensione
- ③ Interruttore modalità
- ④ Spia della modalità
- ⑤ Spia carica
- ⑥ Apertura di ventilazione
- ⑦ Tubicino di aspirazione
- ⑧ Filtro
- ⑨ Serbatoio
- ⑩ Coperchio del serbatoio

B Base di ricarica (RE8-47)

- ⑪ Alloggiamento di carica
- ⑫ Cavo
- ⑬ Spina di alimentazione

C Ugello (per uso generale)

- ⑭ Supporto dell'ugello
- ⑮ Fori per le viti per il montaggio a parete. La base di ricarica può essere montata su una parete con due viti per legno.
- ⑯ Ugello
- ⑰ Impugnatura dell'ugello
- ⑱ Anello identificativo

D Ugello ortodontico

Accessori

E 2 viti

Nota

All'interno dell'unità principale (serbatoio e tubicino di aspirazione) ci può essere umidità lasciata da acqua distillata usata per testare il prodotto.

Caricamento

► Sul ripiano del bagno o scaffale

1. Posizionare il cavo nella guida del cavo a destra, a sinistra o al centro, a seconda di dove verrà inserita la base di ricarica.
2. Collocare la base di ricarica su una superficie piana e sicura.
3. Collegare la spina di alimentazione.

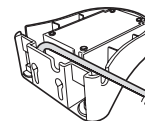

1 Inserire l'unità principale in modo che stia in piedi nell'alloggiamento di carica.

La spia di carica si accende.

- Assicurarsi di posizionare l'unità principale in posizione verticale. Se l'unità principale è inclinata o non a diretto contatto con la base di ricarica, l'unità principale non può caricare correttamente.
- La ricarica completa richiede circa 15 ore.
- La spia non si spegne anche quando la carica termina.
- L'unità principale fornirà un tempo di funzionamento di circa di 15 minuti di utilizzo quando la batteria è completamente carica. (La durata di funzionamento si riduce con l'invecchiamento delle batterie.)

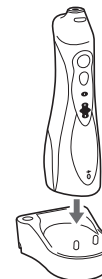

2 Staccare la spina di alimentazione dopo aver completato la ricarica.

- (per la sicurezza e per ridurre il consumo energetico)
- Le prestazioni della batteria non saranno influenzate anche se viene caricata per più di 15 ore.

Note

- Quando si utilizza l'apparecchio per la prima volta o se non è stato usato per più di sei mesi, la spia di carica può non accendersi per alcuni minuti dopo l'inizio della carica o il tempo di funzionamento può ridursi. In tal caso, caricare la batteria per 23 ore o più.
- La temperatura ambiente consigliata per la ricarica è di 0 °C – 35 °C. Le prestazioni della batteria possono diminuire a temperature estremamente basse o alte, e la batteria può non essere caricata correttamente.

Modalità di utilizzo

1 Attaccare l'ugello saldamente all'unità principale.



2 Aprire il coperchio del serbatoio, tenere l'unità principale in modo che sia in piano, e riempire il serbatoio con acqua.

- Usare sempre acqua fresca di rubinetto o acqua tiepida.
- Se l'acqua è fredda, usare acqua tiepida con una temperatura di 40 °C o meno.



3 Chiudere il coperchio del serbatoio dell'acqua, controllando che si blocchi in posizione.



4 Premere l'interruttore modalità e selezionare la modalità getto d'acqua desiderata.

- La spia della modalità si accende con la modalità selezionata in precedenza. Se l'apparecchio non viene utilizzato per più di 30 giorni, o dopo che l'apparecchio è stato completamente caricato dallo stato di scarica completa, la modalità è inizializzata a AIR IN (SOFT) [ARIA IN (SOFT)]. (Quando la batteria è scarica, la modalità viene azzerata, ma questo non è un errore.)
- Se si desidera utilizzare una modalità diversa, premere l'interruttore modalità fino a quando non si trasforma nell'impostazione desiderata. Premendo l'interruttore modalità, cambia la modalità da AIR IN (SOFT) [ARIA IN (SOFT)] a AIR IN (REGULAR) [ARIA IN (REGOLARE)] e a JET (GETTO).

Modalità	Descrizione
   	<p>Modalità JET (GETTO)</p> <ul style="list-style-type: none"> • Questa modalità serve a rimuovere i residui di cibo dagli spazi interdentali.
   	<p>Modalità AIR IN (REGULAR) [ARIA IN (REGOLARE)]</p> <ul style="list-style-type: none"> • Questa modalità è per la pulizia delle tasche parodontali e la cura delle gengive.
   	<p>Modalità AIR IN (SOFT) [ARIA IN (SOFT)]</p> <ul style="list-style-type: none"> • Questa modalità serve per massaggiare delicatamente le gengive.

Note

- Quando si utilizza l'apparecchio per la prima volta, premere l'interruttore di accensione per accendere l'apparecchio e testare ognuna delle modalità getto d'acqua con il serbatoio pieno d'acqua.
- L'apparecchio potrebbe non funzionare ad una temperatura ambiente di circa 5 °C o inferiore.
- Non tenere la punta dell'ugello saldamente contro i denti o gengive. (Ad eccezione dell'ugello ortodontico.)
- Poiché la placca aderente alla superficie dei denti non può essere rimossa solo con flusso d'acqua, la spazzolatura è sempre necessaria. Si consiglia di pulire l'interno della bocca con flusso d'acqua dopo aver lavato i denti.
- Non mettere in funzione l'unità principale quando è vuota, se non per scolare l'acqua residua dopo l'uso. L'utilizzo dell'unità principale senza acqua può causare un malfunzionamento.

5 Posizionare l'ugello all'interno della cavità orale e chiudere delicatamente la bocca prima di premere l'interruttore di accensione.



- Per utilizzare, mettere il volto sul lavandino e, con l'unità principale in posizione verticale e l'ugello in alto, alzare il gomito.
- Premendo l'interruttore modalità durante l'uso si cambia la modalità.
- Il serbatoio completamente pieno fornisce circa 35 secondi di utilizzo. (Utilizzando l'ugello (per uso generale))
- Se l'ugello è troppo inclinato, l'acqua uscirà dalla apertura di ventilazione invece che dall'ugello. (L'apertura di ventilazione sul retro dell'unità principale consente l'aspirazione dell'acqua del tubo più facilmente.)

Ruotare l'impugnatura dell'ugello per regolare la direzione del flusso d'acqua.

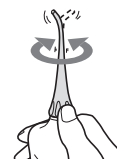

6 Dopo l'uso, premere l'interruttore di accensione per spegnere l'unità principale.

- Interrompere il funzionamento con il beccuccio ancora in bocca per impedire spruzzi d'acqua.



Suggerimenti per l'uso

Ugello (per uso generale)

Quando si pulisce solo con il flusso d'acqua

► Pulire lo spazio tra i denti

Nella modalità JET (GETTO)

- Dirigere il flusso d'acqua sul Δ della zona tra i denti.
- Dirigere dal lato anteriore e posteriore dei denti.



► Pulizia tasca paradontale

Nella modalità AIR IN (REGULAR) [ARIA IN (REGOLARE)]

- Puntare il flusso d'acqua nello spazio tra i denti e gengive.
- Lentamente spostare il flusso d'acqua lungo la gengiva.
- Pulire la parte anteriore e posteriore dei denti e anche dietro i molari.
- Pulire le aree di interesse della gengiva in modalità AIR IN (SOFT) [ARIA IN (SOFT)].



* Non pulire la tasca paradontale in modalità JET (GETTO), in quanto la forza di flusso di acqua è troppo forte.

► Cura della gengiva

Nella modalità AIR IN (REGULAR) [ARIA IN (REGOLARE)]

- Stimolare gengiva.
- Stimolare delicatamente le aree di interesse nella gengiva in modalità AIR IN (SOFT) [ARIA IN (SOFT)].



Ugello ortodontico

Quando si puliscono denti irregolari o l'apparecchio ortodontico con la testina e il flusso d'acqua

Posizionare leggermente la punta della testina sul dente e muovere delicatamente la testina.

► Per i denti irregolari

- Posizionare la punta della testina sull'area difficile da raggiungere con lo spazzolino da denti e che tende a rimanere non pulita.
- Muovere delicatamente la testina principalmente sugli spazi interdentali.



► Per l'area con apparecchio ortodontico

- Inserire la testina nello spazio tra il dente e l'apparecchio ortodontico.
- Muovere delicatamente la punta della testina.



Dopo l'uso

1. Aprire il coperchio del serbatoio e buttare l'acqua.
 - Assicurarsi di buttare l'acqua del serbatoio ogni volta.

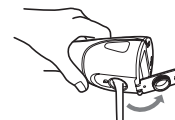

2. Accendere l'interruttore di accensione e scaricare l'acqua.
 - Far funzionare fino a quando non appare più acqua e quindi spegnere l'interruttore di accensione.
3. Mettere dritta l'unità principale nella base di ricarica.
4. Tenendo premuto il pulsante di sgancio dell'ugello, rimuoverlo dall'unità principale e posizionarlo sul suo supporto.

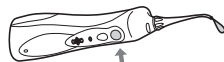

Pulizia

1. Estrarre il serbatoio verso il basso.



2. Pulire con acqua.



- Rimuovere l'anello identificativo e pulire con acqua.
- Non lavare con acqua calda con una temperatura superiore ai 50 °C.
- Se si utilizza un detergente, utilizzarne uno adatto per il lavaggio.
Sciacquare bene con acqua per garantire che non rimanga detersivo dopo la pulizia.
- Togliere l'umidità con un asciugamano e lasciare asciugare in un luogo ben ventilato.

Strofinare leggermente il filtro sulla punta del tubicino di aspirazione con una spazzola morbida.

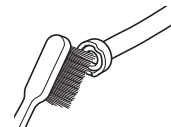

3. Eliminare l'acqua con un asciugamano, ecc. e asciugare.
4. Allineare e far scorrere il serbatoio lungo la scanalatura e installarlo in modo sicuro.



Usare un panno per pulire le macchie sulla base di ricarica.

- Non utilizzare solventi, benzina o alcol poiché potrebbero causare malfunzionamenti, spaccature o scolorimento delle parti.
- Non pulire la base di ricarica con acqua.
- Circa una volta ogni sei mesi, pulire i poli della spina di alimentazione con un panno asciutto.





Domande frequenti

Domanda	Risposta
La batteria si scarica dopo un lungo periodo di mancato utilizzo?	▶ Se l'apparecchio non viene utilizzato per 6 mesi o più, la batteria si indebolisce (perdita di fluido dalla batteria, ecc.). Caricare completamente la batteria una volta ogni 6 mesi.
La batteria può essere caricata prima di ogni utilizzo?	▶ Sì, ma si consiglia di ricaricare la batteria quando è completamente scarica. La vita utile della batteria varia a seconda dell'utilizzo e delle condizioni di conservazione.

Risoluzione dei problemi

Problema	Possibile causa	Azione
L'apparecchio non funziona.	▶ Avete appena acquistato il prodotto oppure non è stato utilizzato per più di 6 mesi.	▶ Caricare l'unità per almeno 23 ore. (Far riferimento alla pagina 63.)
L'apparecchio funziona solo per alcuni minuti, anche se è carico.	▶ Il tempo di carica è breve.	▶ Porre l'unità principale verticale in modo che la base tocchi l'alloggiamento di carica della base di ricarica.
	▶ L'unità principale non sta in piedi in posizione verticale sulla base di ricarica. (Far riferimento alla pagina 62.)	
	▶ La durata della batteria è finita (ca. 3 anni).	▶ La batteria ha raggiunto la fine della vita. (Far riferimento alla pagina 68.)
La pressione dell'acqua è bassa.	▶ L'ugello è otturato.	▶ Sostituire l'ugello.
	▶ La bocca dell'ugello è schiacciata.	▶ Pulire il filtro. (Far riferimento alla pagina 66.)
	▶ Il filtro è intasato.	
L'acqua non esce.	▶ L'unità principale è troppo inclinata durante l'uso.	▶ Utilizzare l'unità principale in stato verticale. (Far riferimento alla pagina 64.)

Se non è possibile risolvere i problemi precedenti tramite le azioni indicate, contattare il negozio in cui si è acquistata l'unità o un centro di servizi autorizzato da Panasonic per la riparazione.



Durata della batteria

La durata della batteria è di circa 3 anni, se caricata una volta alla settimana (se viene utilizzata da una sola persona).

Se il tempo di funzionamento è molto più breve anche dopo una ricarica completa, la batteria ha raggiunto la fine della sua vita. (la vita utile della batteria può variare in base alle condizioni di utilizzo o di conservazione)

Far sostituire la batteria da un centro di servizi autorizzato.

Rimozione della batteria ricaricabile incorporata

Rimuovere la batteria ricaricabile incorporata prima di smaltire l'apparecchio.

La batteria deve essere smaltita in modo sicuro.

Assicurarsi che la batteria venga smaltita presso un centro autorizzato, se presente.

Questa modalità deve essere usata per lo smaltimento dell'apparecchio, e non deve essere utilizzata per ripararlo. Se si smonta l'apparecchio per proprio conto, non sarà più impermeabile, potrebbe causare malfunzionamento.

- Togliere la spina dalla base di ricarica quando si rimuove la batteria.
- Premere l'interruttore di alimentazione per accendere l'apparecchio e tenerlo acceso finché la batteria non è completamente scarica.

- Eseguire i passi da ① a ⑥ e sollevare la batteria, quindi rimuoverla.
- Prestare attenzione a non mandare in corto circuito i poli positivi e negativi della batteria rimossa e isolarli applicandovi del nastro adesivo.

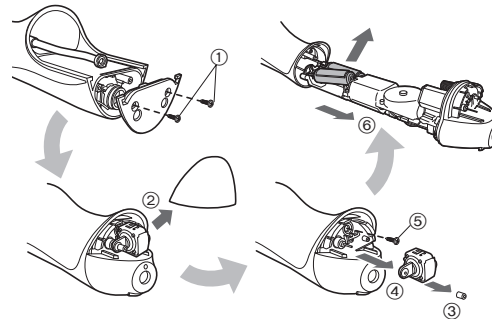

Per la salvaguardia dell'ambiente e il riciclo dei materiali

Questo dispositivo è dotato di batterie nichel-metallo idruro. Assicurarsi che la batteria venga smaltita presso un centro autorizzato, se presente nel proprio Paese di residenza.

Caratteristiche tecniche

Alimentazione	Vedere l'etichetta del prodotto (Conversione tensione automatica)
Tempo di carica	Circa 15 ore.
Consumo energetico	Circa. 1 W
Durata di funzionamento	Circa. 15 minuti* (a 20 °C se riempito completamente)
Volume serbatoio	Circa. 130 mL (Ugello (per uso generale): c.ca 35 secondi*) (Ugello ortodontico: c.ca 30 secondi*)
Dimensioni	Unità principale: 197 (H) x 59 (L) x 75 (P) mm (senza ugello) Base di ricarica: 40 (H) x 93 (L) x 98 (P) mm

Peso	Unità principale: Circa. 305 g (ugello compreso) Base di ricarica: Circa. 180 g
Rumore acustico nell'aria	68 (dB (A) re 1 pW)

* Quando si utilizza la modalità AIR IN (REGULAR) [ARIA IN (REGOLARE)]
Il prodotto è progettato solo per uso domestico.

Potete trovare maggiori informazioni sull'efficienza energetica del prodotto sul nostro sito web, www.panasonic.com, inserendo il numero di modello nella maschera di ricerca.

italiano

Sostituzione ugello (venduto separatamente)

- Gli ugelli di ricambio sono dotati di un anello identificativo per consentire a diverse persone di condividere l'unità principale.
- ▶ **Ugello (per uso generale)**
- Se la punta dell'ugello (per uso generale) è deformata, si prega di sostituire l'ugello con uno nuovo.
- L'ugello è un materiale di consumo. L'ugello (per uso generale) deve essere sostituito con uno nuovo ogni 6 mesi circa per motivi di igiene, anche se la sua forma è invariata.



Ugello nuovo
(punta)



Ugello usurato
(punta)

▶ Ugello ortodontico



- Sostituire l'ugello ortodontico ogni 3 mesi c.ca. Se le setole della testina sono piegate, sostituirlo anche prima di 3 mesi.



Nuovo ugello



Ugello con setole piegate

Numero parte	Ugello di ricambio per EW1313	
EW0950	Ugello (per uso generale)	
WEW0984	Ugello ortodontico	

Smaltimento di vecchie apparecchiature e batterie usate Solo per Unione Europea e Nazioni con sistemi di raccolta e smaltimento



Questi simboli sui prodotti, sull'imballaggio e/o sulle documentazioni o manuali accompagnanti i prodotti indicano che i prodotti elettrici, elettronici e le batterie usate non devono essere smaltiti come rifiuti urbani ma deve essere effettuata una raccolta separata.

Per un trattamento adeguato, recupero e riciclaggio di vecchi prodotti e batterie usate vi invitiamo a consegnarli agli appositi punti di raccolta secondo la legislazione vigente nel vostro paese.

Con uno smaltimento corretto, contribuirete a salvare importanti risorse e ad evitare i potenziali effetti negativi sulla salute umana e sull'ambiente. Per ulteriori informazioni su raccolta e riciclaggio, vi invitiamo a contattare il vostro comune.

Lo smaltimento non corretto di questi rifiuti potrebbe comportare sanzioni in accordo con la legislazione nazionale.



Note per il simbolo batterie (simbolo sotto)

Questo simbolo può essere usato in combinazione con un simbolo chimico. In questo caso è conforme ai requisiti indicati dalla Direttiva per il prodotto chimico in questione.



Panasonic

Gebruiksaanwijzing
(Huishoudelijk gebruik) Oplaadbaar mondspoelapparaat
Model Nr. EW1313

Inhoud

Veiligheidsmaatregelen.....	74	Veelgestelde vragen.....	85
Belangrijke informatie.....	77	Problemen oplossen.....	85
De onderdelen.....	78	Levensduur van de batterij.....	86
Opladen.....	79	De ingebouwde oplaadbare batterij verwijderen.....	86
Wijze van gebruik.....	79	Specificaties.....	86
Tips voor gebruik.....	82	Het spuitstuk vervangen (afzonderlijk verkocht).....	87
Na gebruik.....	83		
Reinigen.....	83		



Hartelijk dank voor uw aankoop van dit Panasonic product.

Lees voor gebruik van dit apparaat deze instructies en bewaar ze om ze later te raadplegen.





Waarschuwing

- Dompel de oplader niet onder in water en was hem niet met water.
Anders kan dit leiden tot elektrische schokken als gevolg van kortsluiting.
- Verwijder de stekker altijd uit het stopcontact bij het reinigen van de oplader.
Doet u dit niet dan kan dit een elektrische schok of letsel veroorzaken.
- Het netsnoer kan niet worden vervangen. Als het netsnoer beschadigd is, dient de oplader te worden weggegooid.
Doet u dit niet dan kan dit een ongeluk of letsel veroorzaken.
- Monddouches kunnen worden gebruikt door kinderen vanaf 8 jaar en ouder en door personen met beperkte fysieke, sensorische of mentale capaciteiten, of gebrek aan ervaring en kennis onder supervisie.





- Monddouches mogen alleen worden gebruikt met koud of warm water, of specifieke oplossingen zoals aangegeven in de instructies van de fabrikant.
- Kinderen mogen niet met het apparaat spelen.
- Gebruik nooit iets anders dan de meegeleverde oplader voor enig doel. Gebruik ook geen ander apparaat met de meegeleverde oplader. (Zie pagina 78.)
Dit kan dit leiden tot verbranding of brand als gevolg van kortsluiting.
- Het volgende symbool geeft aan dat een specifieke, afneembare voeding nodig is om het elektrische apparaat op de stroomvoorziening aan te sluiten. Het type voeding staat naast het symbool aangegeven.



Veiligheidsmaatregelen



Hanteer altijd de volgende veiligheidsmaatregelen om het risico op letsel, dood, elektrische schokken, brand en beschadiging aan eigendommen te voorkomen.

Verklaring van de symbolen

De volgende symbolen worden gebruikt voor het beschrijven en indelen van het niveau van gevaar, letsel en schade aan eigendommen wat kan ontstaan wanneer deze maatregelen niet worden nageleefd en het apparaat verkeerd wordt gebruikt.

	GEVAAR	Duidt een potentieel gevaar aan dat tot ernstig letsel of de dood leidt.
	WAARSCHUWING	Duidt een potentieel gevaar aan dat tot ernstig letsel of de dood kan leiden.
	OPGELET	Duidt een gevaar aan dat tot licht letsel of eigendomsschade kan leiden.

De volgende symbolen worden gebruikt om het soort na te leven instructies te beschrijven en in te delen.

	Dit symbool wordt gebruikt om de aandacht van de gebruiker te trekken op een bedieningsprocedure die niet mag worden uitgevoerd.
	Dit symbool wordt gebruikt om de aandacht van de gebruiker te trekken op een bedieningsprocedure die moet worden uitgevoerd om het apparaat in alle veiligheid te gebruiken.

74

WAARSCHUWING

► Ongevallen voorkomen

Buiten het bereik van kinderen bewaren. Laat hen het apparaat niet gebruiken.



- Dit kan leiden tot een ongeluk of letsel als gevolg van het per ongeluk inslikken van verwijderbare onderdelen.

► Stroomvoorziening

Steek de stekker niet in een stopcontact of trek hem er niet uit met een natte hand.



- Anders kan dit elektrische schokken of letsel veroorzaken.

Plaats de lader niet in de buurt van een met water gevulde wastafel of badkuip.

Niet gebruiken als het netsnoer of de stekker beschadigd is of als de stekker los in het stopcontact zit.

Zorg dat u het netsnoer of de stroomstekker niet beschadigt.



• **Het netsnoer of de stroomstekker niet beschadigen, modificeren, krachtig buigen of er krachtig uittrekken. Plaats er ook niets zwaar op, draai het netsnoer niet en zorg er ook voor dat het netsnoer niet bekneld raakt.**

- Anders kan dit leiden tot elektrische schokken als gevolg van kortsluiting.

WAARSCHUWING

Niet gebruiken op een manier waarop het vermogen van het stopcontact of de huisbedrading wordt overschreden.



- Het nominale vermogen overschrijden door teveel stekkers op één stopcontact aan te sluiten, kan door overhitting tot brand leiden.

Zorg ervoor dat het apparaat altijd is aangesloten op een stopcontact met dezelfde spanningswaarden als de waarden die op de oplader vermeld staan.



Steek de stekker volledig in.

- Indien u dit niet doet, kan dit brand of elektrische schokken veroorzaken.

► Bij een afwijking of storing

Stop onmiddellijk met het gebruik van het apparaat en verwijder de stekker, bij een ongebruikelijke situatie of een defect.

- Indien u dit niet doet, kan dit brand, elektrische schokken of letsels veroorzaken.

<Ongebruikelijke situatie of defect>



• **Het hoofdapparaat of de oplader is vervormd of abnormaal heet.**

• **Het hoofdapparaat of oplader ruikt verbrand.**

• **Er is een abnormaal geluid bij het gebruik of het opladen van het hoofdapparaat of oplader.**

- Laat het apparaat onmiddellijk controleren of repareren bij een erkende reparateur.

► Dit product



Dit product heeft een ingebouwde, herlaadbare batterij. Gooi deze niet in vuur en stel deze niet bloot aan hitte.

- Anders kan dit leiden tot een lekkende batterij, oververhitting of explosie.

Niet wijzigen of repareren.



- Anders kan dit brand, elektrische schokken of een letsel veroorzaken.

Neem voor reparatie (batterij vervangen, enz.) contact op met een erkende reparateur.



Nooit demonteren, tenzij bij het weggooien van het product.

- Anders kan dit brand, elektrische schokken of een letsel veroorzaken.

► Reinigen



Reinig regelmatig de stekker om te voorkomen dat stof zich opstapelt (eenmaal elke zes maanden).

- Indien u dit niet doet, kan dit brand veroorzaken door een gebrekkige isolatie die veroorzaakt wordt door vochtigheid.

De stekker uit het stopcontact trekken en afvegen met een droge doek.

OPGELET

► **Schade voorkomen aan de tanden en het tandvlees**

Mensen die niet in staat zijn om het apparaat te bedienen, mogen dit apparaat niet gebruiken.

 **Mensen met een zwakke mondgevoeligheid mogen dit apparaat niet gebruiken.**

- Dit doen kan leiden tot letsel aan de tanden en het tandvlees.

Mensen die misschien een tandvleesaandoening hebben, die tanden hebben die worden behandeld, of die bezorgd zijn over symptomen in hun mond, moeten een tandarts raadplegen voor gebruik.

- Dit niet doen kan letsel of schade aan de tanden en tandvlees veroorzaken.

► **Dit product**

Nooit voor een ander doel gebruiken dan voor het reinigen van uw mond.

 - Doet u dit wel dan kan dit leiden tot een ongeluk of letsel wanneer de waterstraal op de ogen, neus, oren of keel wordt gericht.

 **Vul het reservoir niet met water dat warmer is dan 40 °C.**

- Dit kan brandwonden veroorzaken.

 **Deel het spuitstuk niet met uw familie of anderen.**

- Doet u dit wel dan kan dit leiden tot een besmetting of zwelling.

 **Plaats geen metalen voorwerp zoals een muntstuk of een klem bovenop de oplader.**

- Dit kan brandwonden veroorzaken door overmatige verhitting.

► **Let op de volgende voorzorgsmaatregelen**

 **Laat geen metalen voorwerpen of afval plakken op de stekker.**

- Anders kan dit leiden tot elektrische schokken als gevolg van kortsluiting.

 **Laat het apparaat niet vallen of stel het niet bloot aan schokken.**

- Dit kan letsel veroorzaken.

Wind het netsnoer bij het opslaan niet rondom de oplader.

 - Indien u dit doet, kan de draad in het netsnoer bij belasting breken, hetgeen brand kan veroorzaken door kortsluiting.

Haal de stekker uit het stopcontact wanneer u het apparaat voor langere tijd niet gebruikt.

 - Anders kan dit elektrische schok of brand veroorzaken, door elektrische lekkage als gevolg van beschadiging van de isolatie.

Trek de stekker uit het stopcontact door deze vast te houden, in plaats van aan het netsnoer te trekken.

 - Indien u dit niet doet, kan dit elektrische schokken of brand door kortsluiting veroorzaken.



OPGELET

Na gebruik altijd zorg dragen voor het apparaat en het reinigen. (Zie pagina 83.)



- Doet u dit niet dan kan dit schade veroorzaken aan uw gezondheid door de verspreiding van schimmels en bacteriën.

Omgaan met de verwijderde batterij om te worden ingeleverd voor recycling

GEVAAR



- De oplaadbare batterij kan uitsluitend met dit apparaat worden gebruikt. Gebruik de batterij niet met andere producten.
 - Laad de batterij niet op nadat deze uit het apparaat werd verwijderd.
 - Gooi de batterij niet in het vuur en stel de batterij niet bloot aan hitte.
 - Soldeer, demonteer of modificeer de batterij niet.
 - Laat de positieve en negatieve polen van de batterij niet met elkaar in contact komen via metalen voorwerpen.
 - Vervoer of bewaar de batterij niet samen met metalen juwelen, zoals halskettingen en haarspelden.
 - Verwijder nooit het omhulsel van de batterij.
- Anders kan dit leiden tot een lekkende batterij, oververhitting of explosie.



De batterij bevat alkalische vloeistof. Als die in aanraking komt met de ogen, moet u niet in de ogen wrijven maar grondig spoelen met schoon water, zoals kraanwater.

- Indien u dit niet doet, kan dit leiden tot zichtverlies. Raadpleeg onmiddellijk een arts.



WAARSCHUWING

Na het verwijderen van de oplaadbare batterij, moet deze buiten het bereik van kinderen en peuters worden bewaard.



- De batterij is schadelijk voor het lichaam als deze per ongeluk wordt ingeslikt.

Als dit gebeurt, raadpleeg dan onmiddellijk een arts.



De batterij bevat alkalische vloeistof. Als die met de huid of kleding in aanraking komt, moet u deze afspoelen met schoon water, zoals kraanwater.

- Indien u dit niet doet, kan dit huidletsel veroorzaken.

Belangrijke informatie

- Doe geen zout, mondwater of andere chemicaliën in de watertank. Doet u dit wel dan kan dit een storing veroorzaken.
- Droog het hoofdapparaat niet met een droger of een ventilatieverwarmer. Dit doen kan storingen of vervorming van de onderdelen veroorzaken.
- Veeg niet schoon met thinner, benzine, alcohol, enz. Dit kan storingen, barsten of verkleuring van de onderdelen veroorzaken.



- Bewaar het apparaat op een plaats met een lage luchtvochtigheid na gebruik. Het apparaat in een badkamer achterlaten kan storingen veroorzaken.
- Laad het apparaat correct op volgens deze Gebruiksaanwijzing. (Zie pagina 79 "Opladen".)
- Dit apparaat bevat batterijen die alleen door vakmensen kunnen worden vervangen. Neem contact op met een geautoriseerd servicecentrum voor details over reparatie.

De onderdelen

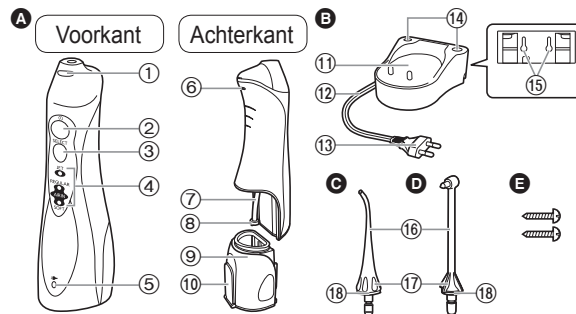

A Hoofdapparaat

- ① Ontgrendelknop spuitstuk
- ② Stroomschakelaar
- ③ Modusschakelaar
- ④ Standindicator
- ⑤ Laadindicator
- ⑥ Ventilatieopening
- ⑦ Zuigslang
- ⑧ Filter
- ⑨ Watertank
- ⑩ Watertankdop

B Oplader (RE8-47)

- ⑪ Oplaadgedeelte
- ⑫ Netsnoer
- ⑬ Stekker

C Spuitstuk (voor algemeen gebruik)

- ⑭ Spuitstuk houder
 - ⑮ Schroefgaten voor wandmontage
- De oplader kan met twee houten schroeven op een wand worden gemonteerd.
- ⑯ Spuitstuk
 - ⑰ Handgreep spuitstuk
 - ⑱ Herkenningring

D Orthodontisch spuitstuk

Accessoires

E 2 schroeven

Opmerking

Het hoofdapparaat kan vocht bevatten (watertank en zuigslang) als overblijfsel van het gedestilleerd water gebruikt voor het testen van het product.

Opladen

► Op een badkamerblad of een plank

1. Plaats het netsnoer in de rechter, linker of midden netsnoergeleiding, afhankelijk van waar de oplader wordt geplaatst.
2. Plaats de oplader op een veilig, vlak oppervlak.
3. Steek de stekker in het stopcontact.

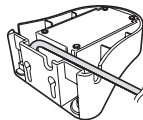

1 Plaats het hoofdapparaat zodat het rechtop staat in het oplaadgedeelte.

De laadindicator zal oplichten.

- Zorg ervoor dat het hoofdapparaat rechtop wordt geplaatst. Als het hoofdapparaat scheef staat of geen direct contact maakt met de oplader, bestaat de kans dat het hoofdapparaat niet goed wordt opgeladen.
- Het opladen duurt ongeveer 15 uur.
- Het indicatielampje gaat niet uit, ook niet wanneer het opladen eindigt.
- Het hoofdapparaat heeft een gebruiksduur van ongeveer 15 minuten wanneer de batterij volledig is opgeladen. (De gebruiksduur zal korter worden naarmate de batterijen ouder worden.)

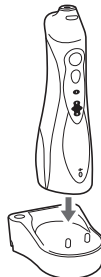

2 Trek de stekker uit nadat het opladen is voltooid.

(voor de veiligheid en om het energieverbruik te verminderen)

- De prestaties van de batterij wordt niet beïnvloed als deze meer dan 15 uur wordt opgeladen.

Opmerkingen

- Bij gebruik van het apparaat voor de eerste keer of als het niet is gebruikt voor meer dan een half jaar, brandt de laadindicator mogelijk enkele minuten niet nadat het opladen begint of de gebruiksduur kan korter worden. In dergelijke gevallen, laad de batterij 23 uur of meer op.
- Aanbevolen omgevingstemperatuur voor het opladen is 0 °C – 35 °C. Het rendement van de batterij kan afnemen bij extreem lage of hoge temperaturen, en de batterij wordt mogelijk niet goed opgeladen.

Wijze van gebruik

1 Bevestig het spuitstuk stevig op het hoofdapparaat.



2 Open de watertankdop, houd het hoofddapparaat horizontaal en vul de tank met water.

- Gebruik altijd nieuw kraanwater of lauw water.
- Als het water koud aanvoelt, gebruik lauw water met een temperatuur van 40 °C of minder.



3 Sluit de watertankdop, zorg ervoor dat hij goed vergrendelt.

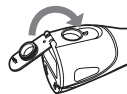

4 Druk op de modusschakelaar en selecteer de gewenste waterstraalmodus.

- De standindicator zal de eerder gekozen modus aangeven. Als het apparaat gedurende meer dan 30 dagen niet wordt gebruikt, of als het apparaat volledig is opgeladen vanuit een volledig ontladen toestand, wordt de modus teruggezet in de AIR IN (SOFT) [WATERSTRAALINSTELLING MET LUCHTTOEVOER (ZACHT)]. (Als de batterij leeg is, zal de modus worden gereset, maar dit is geen fout.)
- Als u een andere modus wilt gebruiken, drukt u op de modusschakelaar totdat hij verandert in de gewenste instelling. Door op de modusschakelaar te drukken, zal de stand van de AIR IN (SOFT) [WATERSTRAALINSTELLING MET LUCHTTOEVOER (ZACHT)] veranderen naar AIR IN (REGULAR) [WATERSTRAALINSTELLING MET LUCHTTOEVOER (NORMAAL)] en naar JET (STERKE WATERSTRAAL).

Stand	Beschrijving
	JET (STERKE WATERSTRAAL) modus <ul style="list-style-type: none"> • Deze modus dient om deeltjes die tussen de tanden vastzitten te verwijderen.
	AIR IN (REGULAR) [WATERSTRAALINSTELLING MET LUCHTTOEVOER (NORMAAL)] modus <ul style="list-style-type: none"> • Deze modus is voor tandvleespocketreiniging en verzorging van het tandvlees.
	AIR IN (SOFT) [WATERSTRAALINSTELLING MET LUCHTTOEVOER (ZACHT)] modus <ul style="list-style-type: none"> • Deze modus is voor het zacht masseren van het tandvlees.

Opmerkingen

- Wanneer u het apparaat voor de eerste keer gebruikt, druk dan op de stroomschakelaar om het apparaat in te schakelen en test vervolgens bij met water gevulde tank elk van de waterstraalmodi.
- Het kan voorkomen dat het apparaat niet werkt in een omgevingstemperatuur van ongeveer 5 °C of lager.
- Druk het uiteinde van het spuitstuk niet hard tegen het tandvlees of de tanden. (Behalve het orthodontisch spuitstuk.)
- Omdat tandplak dat vastzit op het oppervlak van de tanden niet uitsluitend kan worden verwijderd met waterstroom, blijft borstelen altijd noodzakelijk. Het is aanbevolen om uw mond te reinigen met waterstroom na het tandenpoetsen.
- Bedien het hoofdapparaat niet wanneer het leeg is, tenzij bij weggieten van het resterende water na gebruik. Bediening van het hoofdapparaat zonder water kan leiden tot een storing.

5 Steek het spuitstuk in uw mond en sluit uw mond een beetje voordat u op de stroomschakelaar drukt.

- Om te gebruiken, buig uw gezicht over een wastafel, en met het hoofdapparaat rechtop en spuitstuk aan de bovenkant, hef uw elleboog op.



- Druk op de modusschakelaar tijdens gebruik om de functie te wijzigen.
- Een volledig gevulde watertank biedt ongeveer 35 seconden gebruik. [Bij gebruik van het spuitstuk (voor algemeen gebruik)]
- Als het spuitstuk te schuin wordt gehouden, zal water uit de ventilatieopening stromen in plaats van uit het spuitstuk. (De ventilatieopening in de achterkant van het hoofdapparaat maakt dat de slang het water gemakkelijker aanzuigt.)

Draai de handgreep spuitstuk om de richting van de waterstroom aan te passen.

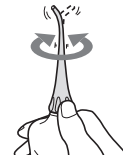

6 Na gebruik, drukt u op de stroomschakelaar om het hoofdapparaat uit te schakelen.

- Stop de bediening terwijl het spuitstuk nog in de mond is om te voorkomen dat het water spat.



Tips voor gebruik

Spuitstuk (voor algemeen gebruik)

Bij het reinigen met een waterstraal

► Reinigen van de ruimte tussen de tanden

In de JET (STERKE WATERSTRAAL) modus

- Richt de waterstroom op de Δ zone tussen de tanden.
- Richt vanaf de voor- en achterkanten van de tanden.



► Tandvleespocketreiniging

In de AIR IN (REGULAR) [WATERSTRAALINSTELLING MET LUCHTTOEVOER (NORMAAL)] modus

- Richt de waterstroom op de ruimte tussen de tanden en het tandvlees.
- Beweeg de waterstroom langzaam langs het tandvlees.
- Reinig de voor- en achterkant van de tanden en ook achter de kiezen.
- Reinig de zorgpunten in het tandvlees in de AIR IN (SOFT) [WATERSTRAALINSTELLING MET LUCHTTOEVOER (ZACHT)] modus.
- * Reinig het tandvleespocket niet in de JET (STERKE WATERSTRAAL) modus, omdat de kracht van de waterstroom te sterk is.



► Verzorging van het tandvlees

In de AIR IN (REGULAR) [WATERSTRAALINSTELLING MET LUCHTTOEVOER (NORMAAL)] modus

- Stimuleren van het tandvlees.
- Stimuleer de zorgpunten in het tandvlees voorzichtig in de AIR IN (SOFT) [WATERSTRAALINSTELLING MET LUCHTTOEVOER (ZACHT)] modus.



Orthodontisch spuitstuk

Bij het reinigen van scheefstaande tanden en orthodontische beugelzones met de borstel en waterstraal

Plaats de penseelpunt lichtjes op de tanden en beweeg de borstel zachtjes.

► Voor scheefstaande tanden

- Plaats de penseelpunt op het gebied dat moeilijk te bereiken is voor een tandenborstel en daarnaast de neiging heeft om ongepolijst te blijven.
- Beweeg de borstel zachtjes op voornamelijk interdentale plekken.



► Voor een orthodontische beugelzone

- Steek de borstel in de opening tussen de tanden en de orthodontische beugel.
- Beweeg zachtjes de penseelpunt.





Na gebruik

1. Open de watertankdop en verwijder het water.
 - Zorg ervoor om telkens het water uit de watertank te verwijderen.
2. Schakel de stroomschakelaar in en laat het water eruit lopen.
 - Schakel het apparaat in totdat er geen water meer verschijnt en schakel de stroomschakelaar uit.
3. Zet het hoofdapparaat in de oplader.
4. Haal de ingedrukte ontgrendelknop spuitstuk van het hoofdapparaat af en plaats het in de spuitstukhouder.

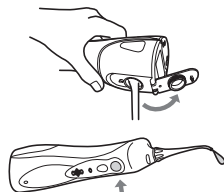

Reinigen

1. Trek de watertank naar beneden.



2. Maak schoon met water.



- Verwijder de herkenningring en maak schoon met water.
- Was niet met water dat warmer is dan 50 °C.
- Bij gebruik van een schoonmaakmiddel, gebruik er een geschikt voor vaatwasmachines. Spoel goed met water om ervoor te zorgen dat er geen wasmiddel achterblijft na het schoonmaken.
- Veeg vocht met een handdoek af en laat het drogen in een goed geventileerde ruimte.

Schrob het filter aan de punt van de zuigslang zachtjes met een zachte borstel.

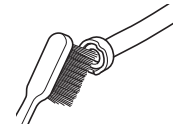

3. Veeg het water af met een handdoek enz. en droog.



4. Breng de watertank op één lijn en sleep ze langs de groef en installeer ze stevig.

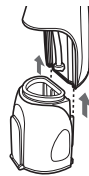

Gebruik een doek om de vlekken op de oplader schoon te vegen.

- Gebruik nooit thinner, benzine of alcohol omdat dit kan leiden tot storing of barsten / verkleuring van de onderdelen.
- Maak de oplader niet met water schoon.
- Veeg ongeveer om de zes maanden de poten van de stekker schoon met een droge doek.





Veelgestelde vragen

Vraag	Antwoord
Zal de batterij uitgeput zijn na een lange periode van niet gebruik?	▶ Wanneer het apparaat gedurende 6 maanden of langer niet wordt gebruikt, zal de batterij verzwakken (lekkage van de batterijvloeistof, enz.). Laad om de 6 maanden de batterij volledig op.
Kan de batterij voor elk gebruik worden opgeladen?	▶ Ja, maar het wordt aanbevolen om de batterij op te laden als deze leeg is. De levensduur van de batterij hangt af van het gebruik en hoe ze wordt opgeborgen na gebruik.

Problemen oplossen

Probleem	Mogelijke oorzaak	Actie
Het apparaat werkt niet.	▶ U hebt het product zojuist gekocht of het is niet gebruikt voor meer dan 6 maanden.	▶ Laad het apparaat minstens gedurende 23 uur op. (Zie pagina 79.)
Het apparaat kan enkel gedurende enkele minuten worden gebruikt, zelfs als het volledig is opgeladen.	▶ De oplaadtijd is te kort.	▶ Zet het hoofdapparaat rechtop zodat de basis contact maakt met het oplaadgedeelte van de oplader.
	▶ Het hoofdapparaat staat niet rechtop op de oplader. (Zie pagina 79.)	▶ De batterij heeft het einde van zijn levensduur bereikt. (Zie pagina 86.)
	▶ Levensduur van de batterij is voorbij (ong. 3 jaar).	▶ Vervang het spuitstuk.
De waterdruk is laag.	▶ Het spuitstuk is verstopt.	▶ Maak het filter schoon. (Zie pagina 83.)
	▶ Het uiteinde van het spuitstuk is platgedrukt.	▶ Gebruik met het hoofdapparaat rechtop. (Zie pagina 81.)
Er komt geen water uit.	▶ Filter is verstopt.	
	▶ Het hoofdapparaat wordt te schuin gehouden tijdens het gebruik.	

Als de problemen nog steeds niet zijn opgelost, neem contact op met de winkel waar u het apparaat hebt gekocht of met een door Panasonic erkend service center voor reparatie.

Levensduur van de batterij

De levensduur van de batterij is ongeveer 3 jaar wanneer ongeveer één keer per week opgeladen (bij gebruik door één persoon).

Als de gebruiksduur aanzienlijk korter is, zelfs na een volledige oplading, heeft de batterij het einde van zijn levensduur bereikt. (De levensduur van de batterij kan verschillen afhankelijk van het gebruik of de opslagvoorwaarden)
Laat de batterij vervangen door een erkend service center.

De ingebouwde oplaadbare batterij verwijderen

Verwijder de ingebouwde oplaadbare batterij voordat het apparaat wordt weggegooid.

De batterij moet veilig worden afgevoerd.

Lever de batterij in op een speciaal daarvoor bestemd verzamelpunt bij u in de buurt.

Deze afbeelding mag alleen gebruikt worden bij het weggooien van het apparaat, en mag niet worden gebruikt om het te herstellen. Als u het apparaat zelf uit elkaar haalt, zal het niet meer waterdicht zijn, wat kan leiden tot een storing.

- Verwijder het apparaat van de oplader wanneer u de batterij verwijdert.
- Druk op de stroomschakelaar om de spanning in te schakelen en houdt de spanning ingeschakeld totdat de batterij volledig ontladen is.

- Voer stappen ① t/m ⑥ uit, til de batterij op en verwijder deze.
- Zorg ervoor dat de positieve en negatieve polen van de verwijderde batterij niet worden kortgesloten en isoleer de contactpunten door er tape op te plakken.

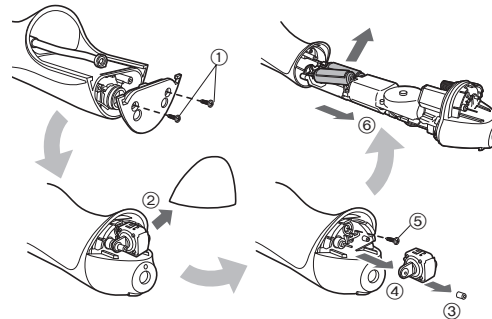

Bescherming van het milieu en hergebruik van materialen

Dit apparaat bevat een Ni MH batterij.

Zorg ervoor dat de batterij op een speciaal daarvoor bestemd verzamelpunt, indien er één is in uw land, wordt ingeleverd.

Specificaties

Stroomvoorziening	Zie het naamplaatje op het product (automatische spanningsomzetting)
Oplaadtijd	Ong. 15 uur
Stroomverbruik	Ong. 1 W

Werkingsduur	Ong. 15 minuten* (op 20 °C en mits volledig opgeladen)
Tankinhoud	Ong. 130 mL (Spuitsstuk (voor algemeen gebruik): ca. 35 seconden*) (Orthodontisch spuitstuk: ca. 30 seconden*)
Afmetingen	Hoofdapparaat: 197 (H) x 59 (B) x 75 (D) mm (Exclusief spuitstuk) Oplader: 40 (H) x 93 (B) x 98 (D) mm
Gewicht	Hoofdapparaat: Ong. 305 g (inclusief spuitstuk) Oplader: Ong. 180 g
Door de lucht verspreid akoestisch geluid	68 (dB (A) re 1 pW)

* Bij gebruik in de AIR IN (REGULAR) [WATERSTRAALINSTELLING MET LUCHTTOEVOER (NORMAAL)] modus

Dit product is uitsluitend bedoeld voor huishoudelijk gebruik.

Voor meer informatie over de energie-efficiëntie van het product kunt u op onze website, www.panasonic.com, het modelnummer in het zoekvenster typen.

Het spuitstuk vervangen (afzonderlijk verkocht)

- Optionele spuitstukken met herkenningring zodat het hoofdapparaat door meerdere mensen kan worden gebruikt.
- ▶ **Spuitsstuk (voor algemeen gebruik)**
- Als het punt van het spuitstuk (voor algemeen gebruik) wordt vervormd, dan kunt u het vervangen door een nieuw spuitstuk.
- Het spuitstuk is een verbruiksartikel. Het spuitstuk (voor algemeen gebruik) moet ongeveer elke 6 maanden om hygiënische redenen door een nieuwe worden vervangen, zelfs als zijn vorm onveranderd is.



Nieuw spuitstuk
(punt)



Vervormd (versleten) spuitstuk
(punt)

► Orthodontisch spuitstuk



- Vervang het orthodontische spuitstuk in ong. 3 maanden. Als de borstelharen zijn verbogen, vervang deze dan zelfs binnen 3 maanden.



Nieuw spuitstuk



Spuitstuk met gebogen borstels

Onderdeelnummer	Vervangingsspuitstuk voor EW1313	
EW0950	Spuitstuk (voor algemeen gebruik)	
WEW0984	Orthodontisch spuitstuk	

Het ontdoen van oude apparatuur en batterijen Enkel voor de Europese Unie en landen met recycle systemen



Deze symbolen op de producten, verpakkingen en/of begeleidende documenten betekenen dat gebruikte elektrische en elektronische producten en batterijen niet samen mogen worden weggegooid met de rest van het huishoudelijk afval.

Voor een juiste verwerking, hergebruik en recycling van oude producten en batterijen, gelieve deze in te leveren bij de desbetreffende inleverpunten in overeenstemming met uw nationale wetgeving.

Door ze op de juiste wijze weg te gooien, helpt u mee met het besparen van kostbare hulpbronnen en voorkomt u potentiële negatieve effecten op de volksgezondheid en het milieu.

Voor meer informatie over inzameling en recycling kunt u contact opnemen met uw plaatselijke gemeente.

Afhankelijk van uw nationale wetgeving kunnen er boetes worden opgelegd bij het onjuist weggooien van dit soort afval.

Let op: het batterij symbol (Onderstaand symbool)

Dit symbool kan in combinatie met een chemisch symbool gebruikt worden. In dit geval volstaan de eisen, die zijn vastgesteld in de richtlijnen van de desbetreffende chemische stof.



Panasonic

Instrucciones de funcionamiento (Uso doméstico) Irrigador bucal recargable Modelo n.º EW1313

Contenido

Precauciones de seguridad.....	92	Preguntas más frecuentes.....	102
Información importante	96	Solución de problemas	102
Identificación de las partes	96	Vida de la batería	103
Carga	97	Extracción de la batería recargable	
Cómo utilizarlo.....	97	interna.....	103
Consejo para el uso	99	Especificaciones	104
Tras el uso.....	100	Cambio de la boquilla	
Limpeza	101	(se vende por separado).....	105

Gracias por comprar este producto Panasonic.

Antes de poner esta unidad en funcionamiento, lea las instrucciones en su totalidad y guárdelas para su uso en el futuro.

Advertencia

- No sumergir el cargador en agua ni lavarlo con agua.
De lo contrario, podría provocar una descarga eléctrica o un incendio debido a un cortocircuito.
- Desenchufe siempre la clavija del cable de alimentación de la toma de corriente antes de limpiar el cargador.
De lo contrario, podría sufrir una descarga eléctrica o lesiones.
- El cable de alimentación no se puede sustituir. Si se daña el cable, el cargador debe desecharse.
De lo contrario, podría sufrir un accidente o una lesión.
- Los irrigadores orales pueden ser utilizados por niños a partir de 8 años y por personas con capacidades físicas, sensoriales y mentales reducidas o con falta de conocimiento y/o experiencia sólo si se encuentran bajo supervisión.



- Los irrigadores orales deben usarse sólo con agua caliente o fría, o con soluciones específicas como se define en las instrucciones del fabricante.
- Los niños no deben jugar con el aparato.
- No utilice un cargador distinto del cargador suministrado para ningún fin. Asimismo, no utilice otro producto con el cargador suministrado. (Consulte la página 96.)
De lo contrario, podría sufrir quemaduras o provocar un incendio debido a un cortocircuito.
- El siguiente símbolo indica que se necesita una unidad de alimentación para conectar el aparato eléctrico a la red de suministro. La referencia de tipo de unidad de alimentación está marcada cerca del símbolo.



Precauciones de seguridad

Para reducir el riesgo de sufrir lesiones, descargas eléctricas, o incluso el fallecimiento, y de provocar un incendio o daños en la propiedad, cumpla siempre las precauciones de seguridad que figuran a continuación.

Explicación de los símbolos

Los siguientes símbolos se usan para clasificar y describir el nivel de peligro, lesión y daño a la propiedad que pueden provocarse debido al incumplimiento de las instrucciones y al uso indebido.



PELIGRO

Denota un peligro potencial que resultará en una lesión grave o la muerte.



ADVERTENCIA

Denota un peligro potencial que podría resultar en una lesión grave o la muerte.



PRECAUCIÓN

Denota un peligro que podría resultar en una lesión leve o daños a la propiedad.

Los siguientes símbolos se usan para clasificar y describir el tipo de instrucciones que deben cumplirse.



Este símbolo se utiliza para advertir a los usuarios de un procedimiento específico de funcionamiento que no debe realizarse.



Este símbolo se utiliza para advertir a los usuarios de un procedimiento específico de funcionamiento que debe seguirse para hacer funcionar la unidad de forma segura.



ADVERTENCIA

► Prevención de accidentes

Guárdelo fuera del alcance de los niños o bebés. No les permita utilizarlo.



- De lo contrario, podría provocar un accidente o lesiones debido a una ingestión accidental de las piezas extraíbles.

► Fuente de poder

No conecte ni desconecte la clavija del cable de alimentación a una toma de corriente si tiene las manos mojadas.



- De lo contrario, podría sufrir descargas eléctricas o lesiones.

ADVERTENCIA

No coloque el cargador sobre o cerca del agua, fregadero o bañera llena.

No lo utilice cuando el cable o la clavija del cable de alimentación están dañados o cuando el ajuste en la toma de corriente quede flojo.

 No dañe el cable ni la clavija del cable de alimentación.

- No altere, modifique, doble ni tire enérgicamente del cable o la clavija del cable de alimentación. Asimismo, no coloque objetos pesados encima del cable, ni retuerza o pellizque el mismo.

- De lo contrario, podría provocar una descarga eléctrica o un incendio debido a un cortocircuito.

No lo utilice de manera que supere la capacidad nominal de la toma de corriente o del cableado.

 - Superar el valor nominal al conectar demasiados clavija del cable de alimentación a una toma de corriente puede causar un incendio debido al sobrecalentamiento.

Asegúrese siempre que el aparato esté operando desde una fuente de energía eléctrica acorde con la tensión nominal indicada en el cargador.

 Introduzca completamente la clavija del cable de alimentación.

- De lo contrario, podría provocar un incendio o sufrir una descarga eléctrica.

► En caso de anomalía o mal funcionamiento

Suspenda inmediatamente el uso y retire la clavija del cable de alimentación si hay una anomalía o avería.

- De lo contrario, podría provocar un incendio, sufrir una descarga eléctrica o lesiones.

<Casos de anomalía o avería>

-  • La unidad principal o el cargador están deformados o anormalmente calientes.
- La unidad principal o el cargador huelen a quemado.
- Se escucha un ruido extraño durante el uso o la carga de la unidad principal o el cargador.

- Solicite inmediatamente una revisión o reparación en un centro de servicio autorizado.

► Este producto

Este producto tiene una batería recargable integrada. No lo arroje al fuego o a una llama.

 - De lo contrario, podría provocar una fuga del líquido, sobrecalentamiento o una explosión.

No lo modifique ni lo repare.

 - De lo contrario, podría provocar un incendio, una descarga eléctrica o sufrir lesiones. Póngase en contacto con un centro de servicio autorizado para su reparación (cambio de batería, etc.).

Nunca lo desmonte, excepto cuando se deshaga del producto.

 - De lo contrario, podría provocar un incendio, una descarga eléctrica o sufrir lesiones.

ADVERTENCIA

► Limpieza

Limpie regularmente la clavija del cable de alimentación para evitar la acumulación de polvo (una vez cada medio año).



- De lo contrario, podría provocar un incendio debido a un fallo del aislamiento provocado por la humedad. Desconecte la clavija del cable de alimentación y límpiela con un paño seco.

PRECAUCIÓN

► Cómo evitar lesiones en dientes y encías

Las personas que no puedan operar este aparato no deberían utilizarlo.



Las personas con un grado reducido de sensibilidad oral no deberían utilizar este aparato.
- De lo contrario, podría producirse lesiones o dañar los dientes y las encías.

Aquellas personas que sufran enfermedades periodontales, estén sometidas a tratamientos dentales o estén preocupadas por determinados síntomas bucales, deberían consultar con un dentista antes del uso.



- De lo contrario, podría producirse lesiones o dañar los dientes y las encías.

► Este producto

Jamás utilice este producto para otro propósito distinto al de la limpieza oral.



- De lo contrario puede causar un accidente o lesión cuando el chorro de agua se apunta hacia los ojos, la nariz, las orejas o la garganta.

No llenar el tanque con agua a más de 40 °C de temperatura.



- De lo contrario, pueden producirse quemaduras.

No comparta la boquilla con la familia u otras personas.



- De lo contrario podría sufrir infecciones o inflamación.

No coloque objetos metálicos como monedas o clips en la parte superior del cargador.



- De lo contrario, pueden producirse quemaduras debido al exceso de calor.

► Tenga en cuenta las siguientes precauciones

No permita que objetos metálicos o suciedad se introduzcan en la clavija del cable de alimentación.



- De lo contrario, podría provocar una descarga eléctrica o un incendio debido a un cortocircuito.

No permita que el aparato sufra caídas e impactos.



- De lo contrario, puede provocar lesiones.

No enrolle el cable alrededor del cargador cuando guarde el aparato.



- De lo contrario, puede causar que el alambre del cable de alimentación se rompa y provocar un incendio debido a un cortocircuito.

PRECAUCIÓN

Desconecte la clavija del cable de alimentación de la toma de corriente cuando el aparato no se vaya a utilizar durante un periodo prolongado de tiempo.



- De lo contrario, podría provocar descarga eléctrica o un incendio debido a una fuga eléctrica resultante de un deterioro del aislamiento.

Desconecte la clavija del cable de alimentación sujetándola, evitando tirar del cable de alimentación.



- De lo contrario, podría provocar una descarga eléctrica o un incendio debido a un cortocircuito.

Después de su uso, cuide y limpie siempre el aparato. (Consulte la página 101.)



- El no hacerlo podría resultar en daños a la salud debido a la propagación de moho y bacterias.

Manipulación de la batería extraída para la eliminación

PELIGRO

- La batería recargable debe utilizarse exclusivamente con este aparato. No utilice la batería con otros productos.
- No cargue la batería una vez retirada del producto.
- No la arroje al fuego ni le aplique calor.
- No suelde, desmonte ni modifique la batería.
- No permita que los terminales positivo y negativo de la batería entren en contacto entre ellos a través de objetos metálicos.
- No transporte ni almacene la batería junto con joyas metálicas como por ejemplo collares u horquillas para el pelo.
- No pele el tubo.



- De lo contrario, podría provocar una fuga del líquido, sobrecalentamiento o una explosión.

La batería contiene líquido alcalino. Si entra en contacto con los ojos, no se frote y enjuague los ojos con abundante agua del grifo.



- De lo contrario, podría provocar ceguera.
Consulte con un médico inmediatamente.

ADVERTENCIA

Tras retirar la batería recargable, manténgala fuera del alcance de los bebés y los niños.



- La batería produciría lesiones corporales si se ingiriera accidentalmente.

Si esto sucediera, consulte con un médico inmediatamente.

⚠ ADVERTENCIA

! La batería contiene líquido alcalino. Si entra en contacto con la piel o la ropa, enjuague los ojos con agua del grifo.

-De lo contrario, podría provocar lesiones en la piel.

Información importante

- No vierta sal, enjuague bucal u otros productos químicos en el depósito de agua. De lo contrario, pueden producirse problemas de funcionamiento.
- No seque la unidad principal con un secador o un calefactor. Pueden producirse problemas de funcionamiento o deformación de las piezas.
- No utilice disolventes, bencina, alcohol, etc. para limpiar el aparato. El hacerlo podría resultar en un mal funcionamiento, la formación de grietas o la decoloración de las piezas.
- Guarde el aparato en un lugar poco húmedo después de utilizarlo. Dejar el aparato en el cuarto de baño puede producir problemas de funcionamiento.
- Cargue el aparato correctamente según estas instrucciones de funcionamiento. (Consulte la página 97 "Carga".)
- Este aparato contiene una batería que solo puede ser sustituida por personas cualificadas. Póngase en contacto con un centro de servicio autorizado para conocer los detalles de la reparación.

Español

Identificación de las partes

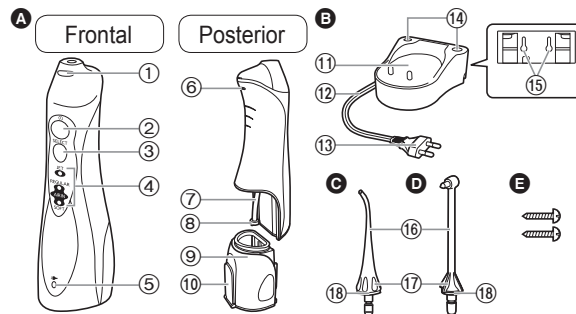

A Unidad principal

- 1 Botón para soltar la boquilla
- 2 Interruptor de encendido
- 3 Botón de modo
- 4 Indicador de modo
- 5 Indicador de carga
- 6 Agujero de ventilación
- 7 Manguito de succión
- 8 Filtro
- 9 Depósito de agua
- 10 Tapa del depósito de agua

B Cargador (RE8-47)

- 11 Sección de carga
- 12 Cable
- 13 Clavija del cable de alimentación

C Boquilla (para uso general)

- 14 Soporte de la boquilla
 - 15 Orificios para los tornillos de montaje en pared
- El cargador puede montarse en una pared utilizando dos tornillos para madera.
- 16 Boquilla
 - 17 Empuñadura de la boquilla
 - 18 Anillo de identificación

D Boquilla de ortodoncia

Accesorios

E 2 tornillos

Nota

Puede haber humedad dentro de la unidad principal (depósito de agua y manguito de succión) debido a los restos del agua destilada empleada para la prueba del producto.

Carga**► En la encimera del cuarto de baño o en una estantería**

1. Coloque el cable en la guía derecha, izquierda o central, en función del lugar en el que se vaya a situar el cargador.
2. Coloque el cargador sobre una superficie segura y nivelada.
3. Enchufe la clavija del cable de alimentación.

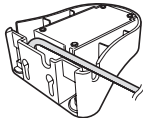
**1 Introduzca la unidad principal de forma que se mantenga en posición vertical en la sección de carga.**

El indicador de carga se iluminará.

- Asegúrese de colocar la unidad principal en posición vertical. Si la unidad principal está inclinada o no está en contacto directo con el cargador, podría no cargarse correctamente.
- La carga se completa tras 15 horas aproximadamente.
- La lámpara no se apaga incluso cuando finaliza la carga.
- La unidad principal puede utilizarse durante 15 minutos aproximadamente cuando la batería está completamente cargada. (El tiempo de funcionamiento se reducirá a medida que las baterías envejezcan.)

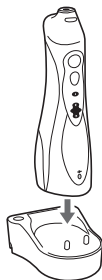
**2 Desconecte la clavija del cable de alimentación una vez completada la carga.**

- (por seguridad y para reducir el consumo de energía)
- El rendimiento de la batería no resultará afectado incluso si se carga durante más de 15 horas.

Notas

- Cuando utilice el aparato por primera vez o si no se ha utilizado durante más de medio año, el indicador de carga podría no iluminarse aunque hayan transcurrido varios minutos tras el inicio de la carga, o el tiempo de funcionamiento podría acortarse. En tal caso, cargue la batería durante un mínimo de 23 horas.
- La temperatura ambiente recomendada para la carga es de 0 °C – 35 °C. El rendimiento de la batería podría disminuir bajo condiciones de temperatura extremadamente baja o alta y la batería podría no cargarse correctamente.

Cómo utilizarlo**1 Acople firmemente la boquilla a la unidad principal.**

Español

2 Abra la tapa del depósito de agua, sujete la unidad principal para que esté nivelada y llene el depósito de agua con agua.

- Utilice siempre con agua del grifo o agua tibia limpia.
- Si nota el agua fría, utilice agua tibia, a una temperatura no superior a los 40 °C.



3 Cierre la tapa del depósito de agua y compruebe que quede correctamente ajustada.



4 Pulse el botón de modo y seleccione el modo de chorro de agua deseado.

- El indicador de modo iluminará el modo seleccionado anteriormente. Si el aparato no se utiliza durante más de 30 días, o tras una carga completa desde un estado de descarga total, el modo se iniciará en AIR IN (SOFT) [CON AIRE (SUAVE)]. (Cuando se agote la batería, se restablecerá el modo pero no se trata de un fallo.)
- Si desea utilizar un modo distinto, pulse el botón de modo hasta que cambie al ajuste deseado. Al pulsar el botón de modo, el aparato cambiará del modo AIR IN (SOFT) [CON AIRE (SUAVE)] a AIR IN (REGULAR) [CON AIRE (REGULAR)] a JET (CHORRO).

Modo	Descripción
<p>Icona de modo JET (CHORRO) con un símbolo de agua saliendo de la boquilla.</p>	<p>Modo JET (CHORRO)</p> <ul style="list-style-type: none"> • Este modo sirve para extraer partículas de comida que han quedado atrapadas entre los dientes.
<p>Icona de modo AIR IN (REGULAR) con un símbolo de aire saliendo de la boquilla.</p>	<p>Modo AIR IN (REGULAR) [CON AIRE (REGULAR)]</p> <ul style="list-style-type: none"> • Este modo permite la limpieza de las bolsas periodontales y el cuidado de las encías.
<p>Icona de modo AIR IN (SOFT) con un símbolo de aire saliendo de la boquilla.</p>	<p>Modo AIR IN (SOFT) [CON AIRE (SUAVE)]</p> <ul style="list-style-type: none"> • Este modo permite masajear suavemente las encías.

Notas

- Cuando utilice el aparato por primera vez, pulse el interruptor de encendido para encender el aparato y probar cada uno de los modos de chorro de agua con el depósito lleno de agua.
- El aparato puede que no funcione con una temperatura ambiente de aproximadamente 5 °C o inferior.
- No presionar con fuerza la punta de la boquilla contra los dientes o las encías. (Excepto boquilla de ortodoncia)
- Ya que el sarro que se pega a la superficie de los dientes no se puede quitar solo con el flujo de agua, siempre es necesario cepillar los dientes. Se recomienda limpiar el interior de la boca con el flujo de agua después de cepillarse los dientes.
- No haga funcionar la unidad principal cuando esté vacía si no es para eliminar cualquier resto de agua tras el uso. Hacer funcionar la unidad principal sin agua puede producir problemas de funcionamiento.



5 Coloque la boquilla en la boca y ciérrela suavemente antes de pulsar el interruptor de encendido.

- Para utilizar el aparato, coloque el rostro sobre el lavabo y, con la unidad principal en posición vertical y la boquilla en la parte superior, levante el codo.
- Si pulsa el botón de modo durante el uso, se cambiará el modo.
- Un depósito de agua lleno proporciona, aproximadamente, 35 segundos de uso. [Al usar la boquilla (para un uso general).]
- Si se inclina excesivamente la boquilla, el agua saldrá por el agujero de ventilación en lugar de hacerlo por la boquilla. (El agujero de ventilación de la parte posterior de la unidad principal permite la succión del agua del manguito.)



Gire la empuñadura de la boquilla para ajustar la dirección del caudal de agua.

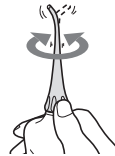

6 Tras el uso, pulse el interruptor de encendido para apagar la unidad principal.

- Interrumpa el funcionamiento mientras la boquilla esté en el interior de la boca para evitar salpicaduras de agua.

Consejo para el uso

Boquilla (para uso general)

Cuando se limpie con flujo de agua

► Limpieza del espacio interdental

En el modo JET (CHORRO)

- Dirija el caudal de agua hacia la zona Δ entre los dientes.
- Diríjalo desde la parte frontal y posterior de los dientes.



► Limpieza de las bolsas periodontales

En el modo AIR IN (REGULAR) [CON AIRE (REGULAR)]

- Dirija el caudal de agua al espacio situado entre los dientes y la encía.
- Desplace lentamente el caudal de agua a lo largo de la encía.
- Limpie la parte frontal y posterior de los dientes, así como detrás de los molares.
- Limpie las zonas afectadas de las encías utilizando el modo AIR IN (SOFT) [CON AIRE (SUAVE)].
- * No utilice el modo JET (CHORRO) para limpiar las bolsas periodontales, ya que la fuerza del caudal de aire es demasiado potente.



► Cuidado de las encías

En el modo AIR IN (REGULAR) [CON AIRE (REGULAR)]

- Estimule las encías.
- Utilice el modo AIR IN (SOFT) [CON AIRE (SUAVE)] para estimular suavemente las zonas afectadas de las encías.



Boquilla de ortodoncia

Cuando se limpien dientes torcidos y la zona de brackets de ortodoncia con el cepillo y flujo de agua

Coloque con suavidad la punta del cepillo sobre el diente y mueva ligeramente el cepillo.

► Para dientes torcidos

- Coloque la punta del cepillo sobre la zona que sea difícil de alcanzar para un cepillo de dientes y suela quedar sin limpiar.
- Mueva ligeramente el cepillo principalmente en los espacios interdientales.



► Para la zona de brackets de ortodoncia

- Inserte el cepillo en el hueco entre el diente y el bracket de ortodoncia.
- Mueva ligeramente la punta del cepillo.



Tras el uso

1. Abra la tapa del depósito de agua y deseche el agua.
 - Deseche siempre el agua del depósito de agua.
2. Encienda el interruptor de encendido y drene el agua.
 - Haga funcionar el aparato hasta que no salga más agua y, a continuación, apague el interruptor de encendido.
3. Coloque la unidad principal en el cargador.
4. Mientras pulsa el botón para soltar la boquilla, retire la boquilla de la unidad principal y colóquela en el soporte de la boquilla.

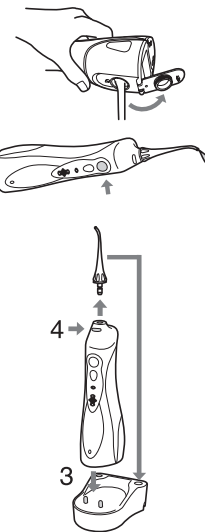

Limpeza

1. Tire del depósito de agua hacia abajo.

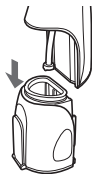

2. Limpie con agua.



- Retire el anillo de identificación y límpielo con agua.
- No lave con agua a una temperatura mayor a 50 °C.
- Si utiliza un detergente, utilice uno que sea adecuado para lavar los platos.
Aclare bien con agua y compruebe que no queden restos de detergente.
- Limpie la humedad con una toalla y deje que seque en una zona bien ventilada.

Frote ligeramente el filtro situado en la punta del manguito de succión con un cepillo suave.

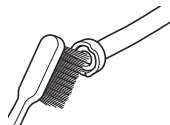

3. Limpie cualquier resto de agua con una toalla, etc. y seque.

4. Alinee y deslice el depósito de agua a lo largo de la ranura y colóquelo de forma segura.



- Utilice un paño para limpiar cualquier mancha que haya quedado en el cargador.
- Nunca usar solvente, bencina o alcohol ya que podría causar un mal funcionamiento o producir grietas / decoloración de las piezas.
 - No limpie el cargador con agua.
 - Una vez cada seis meses, limpie las patas de la clavija del cable de alimentación con un paño seco.



Preguntas más frecuentes

Pregunta	Respuesta
¿La batería se agotará tras un periodo de tiempo prolongado sin utilizar el aparato?	▶ Cuando el aparato no se utilice durante 6 meses o un periodo de tiempo superior, la batería se debilitará (fugas de líquido de la batería, etc.). Cargue la batería por completo una vez cada 6 meses.
¿La batería puede cargarse antes de cada uso?	▶ Sí, pero se recomienda cargar la batería cuando esté completamente descargada. La vida de la batería variará en función de las condiciones de uso y almacenamiento.

Solución de problemas

Problema	Causa posible	Acción
El aparato no funciona.	▶ Acaba de comprar el producto o no lo ha utilizado durante más de 6 meses.	▶ Cargue la unidad durante un mínimo de 23 horas. (Consulte la página 97.)
El aparato puede utilizarse únicamente durante varios minutos, incluso si está cargado.	▶ El tiempo de carga es breve.	▶ Coloque la unidad principal en posición vertical, de forma que su base esté en contacto con la sección de carga del cargador.
	▶ La unidad principal no se mantiene recta sobre el cargador. (Consulte la página 97.)	▶ La batería ha alcanzado el final de su vida. (Consulte la página 103.)
	▶ La vida útil de la batería ha finalizado (aproximadamente, 3 años).	▶ Reemplazar la boquilla.
La presión del agua es baja.	▶ La boquilla está obstruida.	▶ Limpie el filtro. (Consulte la página 101.)
	▶ La boca de la boquilla ha sido aplastada.	▶ Utilice con la unidad principal en posición vertical. (Consulte la página 99.)
No sale agua.	▶ El filtro está obstruido.	
	▶ La unidad principal está excesivamente inclinada durante el uso.	

Si los problemas persisten, póngase en contacto con el establecimiento en el que adquirió la unidad o con un servicio técnico autorizado por Panasonic para su reparación.



Vida de la batería

La vida útil de la batería es de aproximadamente 3 años cuando se carga una vez a la semana (cuando una sola persona utiliza el aparato).

Si el tiempo de funcionamiento es significativamente más corto, incluso después de una carga completa, esto indica que la batería ha alcanzado el final de su vida. (La vida operativa de la batería puede variar en función del uso y las condiciones de almacenamiento)

Haga que le cambien la batería en un centro de servicio autorizado.

Extracción de la batería recargable interna

Retire la batería recargable incorporada antes de desechar el aparato.

La batería debe desecharse de forma segura.

Por favor asegúrese de que la batería sea desechada en un lugar oficialmente designado, si existe alguno.

Esta figura solo debe utilizarse al desechar el aparato, no para repararlo. Si desmonta el aparato, dejará de ser hermético, lo que puede ocasionar un funcionamiento incorrecto.

- Extraiga el aparato del cargador cuando retire la batería.
- Pulse el interruptor de encendido para encender el aparato y déjelo encendido hasta que la batería este completamente descargada.

- Lleve a cabo los pasos ① a ⑥ y levante la batería, después retírela.
- Evite que se produzca un cortocircuito en los terminales positivo y negativo de la batería extraída y aisle los terminales colocando cinta adhesiva sobre los mismos.

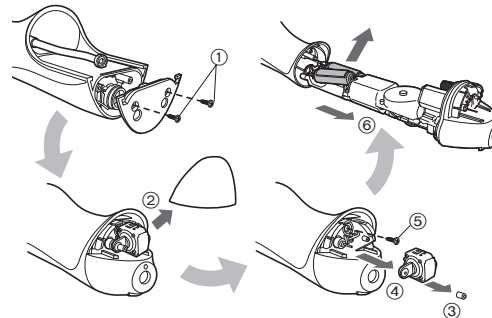

Para protección ambiental y reciclaje de materiales

Este aparato contiene una batería de níquel-metal-hidruro. Por favor asegúrese de que la batería sea desechada en algún lugar oficialmente designado, si es que existe alguno, en su país.

Especificaciones

Fuente de alimentación	Ver la placa de identificación sobre el producto (Conversión de voltaje automática)
Tiempo de carga	Aproximadamente 15 horas
Consumo eléctrico	Aproximadamente 1 W
Tiempo de funcionamiento	Aproximadamente 15 minutos* (a 20 °C a plena carga)
Volumen del depósito	Aproximadamente 130 mL (Boquilla (para uso general): aprox. 35 segundos*) (Boquilla de ortodoncia: aprox. 30 segundos*)
Medidas	Unidad principal: 197 (Al.) x 59 (An.) x 75 (Prof.) mm (No se incluye la boquilla) Cargador: 40 (Al.) x 93 (An.) x 98 (Prof.) mm

Peso	Unidad principal: Aproximadamente 305 g (Incluyendo la boquilla) Cargador: Aproximadamente 180 g
Ruido Acústico Aéreo	68 (dB (A) re 1 pW)

* Cuando se utilice el modo AIR IN (REGULAR) [CON AIRE (REGULAR)]
Este producto está destinado solamente para su uso doméstico.

Para más información sobre la eficiencia energética del producto, visite nuestra página web, www.panasonic.com, e introduzca el número de modelo en la máscara de búsqueda.

Cambio de la boquilla (se vende por separado)

- Los boquillas opcionales incorporan un anillo de identificación para que varias personas puedan compartir la unidad principal.

► Boquilla (para uso general)

- Si la punta de la boquilla (para uso general) se deforma, sustitúyala por una nueva boquilla.
- La boquilla es una pieza consumible. Por motivos de higiene, la boquilla (para uso general) debe sustituirse por una nueva cada 6 meses aproximadamente, incluso si la forma no ha cambiado.



Nueva boquilla
(punta)



Boquilla (punta) deformada
(gastada)

► Boquilla de ortodoncia

- Sustituya la boquilla de ortodoncia en aproximadamente 3 meses. Si las cerdas del cepillo están dobladas hacia fuera, sustitúyalo aunque no hayan pasado 3 meses.



Nueva boquilla



Boquilla con cerdas dobladas
hacia fuera

Número de pieza	Boquilla de recambio para EW1313	
EW0950	Boquilla (para uso general)	
WEW0984	Boquilla de ortodoncia	

Eliminación de Aparatos Viejos y de Pilas y Baterías Solamente para la Unión Europea y países con sistemas de reciclado



Estos símbolos en los productos, su embalaje o en los documentos que los acompañen significan que los productos eléctricos y electrónicos y pilas y baterías usadas no deben mezclarse con los residuos domésticos.

Para el adecuado tratamiento, recuperación y reciclaje de los productos viejos y pilas y baterías usadas llévelos a los puntos de recogida de acuerdo con su legislación nacional. En España, los usuarios están obligados a entregar las pilas en los correspondientes puntos de recogida. En cualquier caso, la entrega por los usuarios será sin coste alguno para éstos. El coste de la gestión medioambiental de los residuos de pilas y baterías está incluido en el precio de venta.

Si los elimina correctamente ayudará a preservar valiosos recursos y evitará potenciales efectos negativos sobre la salud de las personas y sobre el medio ambiente. Para más información sobre la recogida o reciclaje, por favor contacte con su ayuntamiento. Puede haber sanciones por una incorrecta eliminación de este residuo, de acuerdo con la legislación nacional.



Nota para el símbolo de pilas y baterías (símbolo debajo)

Este símbolo puede usarse en combinación con el símbolo químico. En este caso, cumple con los requisitos de la Directiva del producto químico indicado.

Panasonic

Brugsanvisning
(Til husholdningsbrug) Genopladelig mundskyller
Modelnummer EW1313

Indhold

Sikkerhedsforanstaltninger	110	Ofte stillede spørgsmål.....	119
Vigtig information.....	113	Fejlfinding	119
Identifikation af dele.....	114	Batteri-levetid.....	120
Opladning.....	114	Udtagelse af det indbyggede genopladelige batteri	120
Sådan anvendes apparatet	115	Specifikationer.....	121
Råd om brug	117	Udsiftning af dyse (sælges separat)...	122
Efter brug	117		
Rengøring.....	118		

Dansk

Tak fordi du valgte dette Panasonic-produkt.

Læs venligst alle instruktioner inden brug, og opbevar denne brugsanvisning på et sikkert sted.

107

Advarsel

- Nedsænk ikke opladeren i vand, og skyl den ikke med vand. Dette kan resultere i elektrisk stød eller brand som følge af kortslutning.

- Tag altid strømstikket ud af stikkontakten, når opladeren rengøres.

Unladdelse heraf kan medføre elektrisk stød eller personskade.

- Ledningen kan ikke udskiftes. Hvis ledningen beskadiges, bør opladeren kasseres.

Unladdelse heraf kan resultere i en ulykke eller personskade.

- Mundskylleapparater kan, under opsyn, bruges af børn fra 8 år og personer med reducerede fysiske, sensoriske eller mentale evner eller manglende erfaring og viden.

- Mundskylleapparater må kun anvendes med koldt eller varmt vand eller med specielle opløsninger beskrevet i forhandlerens instruktioner.
- Børn må ikke lege med apparatet.
- Brug ikke andet end den medfølgende oplader til noget formål. Desuden må den medfølgende oplader ikke anvendes til andre produkter. (Se side 114.) Dette kan resultere i forbrænding eller brand som følge af kortslutning.
- Det følgende symbol angiver, at der kræves en specifik aftagelig strømforsyning for at slutte det elektriske apparat til el-nettet. Strømforsyningens typereference er markeret i nærheden af symbolet.





Sikkerhedsforanstaltninger

For at reducere risikoen for personskade, tab af menneskeliv, elektrisk stød, brand og tingsskade skal følgende sikkerhedsforanstaltninger altid overholdes.

Symbolforklaring

Følgende symboler anvendes til at klassificere og beskrive fareniveauet samt graden af person- eller tingsskade, der kan forekomme, hvis betegnelsen tilsidesættes, og der forekommer forkert anvendelse.

 FARE	Angiver en potentiel fare, der vil resultere i alvorlig tilskadekomst eller dødsfald.
 ADVARSEL	Angiver en potentiel fare, der kan resultere i alvorlig tilskadekomst eller dødsfald.
 FORSIGTIG	Angiver en fare, der kan resultere i mindre tilskadekomst eller tingsskade.

Følgende symboler anvendes til at klassificere og beskrive typen af anvisninger, der skal overholdes.



Dette symbol bruges til at advare brugere om en bestemt anvendelsesmetode, der ikke må udføres.



Dette symbol bruges til at advare brugere om en bestemt fremgangsmåde, der skal overholdes for at bruge apparatet på sikker vis.



ADVARSEL

► Forebyggelse af uheld

Må ikke opbevares inden for rækkevidde af børn eller babyer. Lad ikke børn bruge produktet.



- Dette kan resultere i en ulykke eller personskade på grund af utilsigtet indtagelse af aftagelige dele.

► Strømforsyning



Strømtikket må aldrig sættes i stikkontakten eller tages ud med våde hænder.

- Dette kan resultere i elektrisk stød eller personskade.

Anvend ikke laderen i nærheden af håndvask eller badekar.

Opladeren må aldrig bruges, hvis ledningen eller strømstikket er beskadiget, eller hvis stikkontakten sidder løs.



Ledningen eller strømstikket må ikke beskadiges.

• **Ledningen eller strømstikket må ikke ødelægges eller ændres, ej heller bøjes eller trækkes med kraft. Ydermere må ledningen ikke klemmes, snoes eller ligge under noget tungt.**

- Dette kan resultere i elektrisk stød eller brand som følge af kortslutning.

ADVARSEL

Produktet må ikke anvendes på nogen måde der overstiger den angivne kapacitet for stikkontakten eller ledningsnettet.



- Hvis den angivne kapacitet overskrides ved, at der tilsluttes for mange strømstik til én stikkontakt, kan det forårsage brand som følge af overophedning.

Sørg altid for, at apparatet anvendes med en elektrisk strømkilde, der passer til den normerede spænding, som er angivet på opladeren. Sæt strømstikket helt ind i stikkontakten.



- Undladelse heraf kan resultere i brand eller elektrisk stød.

► I tilfælde af en uregelmæssighed eller fejl

Afbryd omgående enhver anvendelse, og tag strømstikket ud, hvis der forekommer en uregelmæssighed eller fejl.

- Undladelse heraf kan resultere i brand, elektrisk stød eller personskade.

<Tilfælde af uregelmæssighed eller fejl>



- Hoveddelen eller opladeren er deform eller unormal varm.
 - Hoveddelen eller opladeren lugter brændt.
 - Der forekommer en unormal lyd ved anvendelse eller opladning af hoveddelen eller opladeren.
- Anmod omgående om eftersyn eller reparation hos et autoriseret servicecenter.

► Dette produkt

Dette produkt har et indbygget, genopladeligt batteri. Må ikke udsættes for ild eller høj varme.



- Dette kan det resultere i væskeudslip, overophedning eller eksplosion.

Produktet må ikke ændres eller repareres.



- Dette kan resultere i brand, elektrisk stød eller personskade.

Kontakt et autoriseret servicecenter for at få foretaget reparationer (udskiftning af batteri, m.m.).

Produktet må aldrig skilles ad, på nær ved bortskaffelse.



- Dette kan resultere i brand, elektrisk stød eller personskade.

► Rengøring

Rengør strømstikket regelmæssigt for at forhindre støvansamling (en gang hvert halvår).



- Undladelse heraf kan resultere i brand som følge af isoleringsfejl forårsaget af fugt.
Tag strømstikket ud af stikkontakten, og rengør med en tør klud.

FORSIGTIG

► Forhindring af skader på tænder og gummer

Personer, der ikke er i stand til at betjene apparatet, bør ikke bruge det.

 **Personer med nedsat følesans i munden bør ikke bruge dette apparat.**

- Dette kan resultere i personskade eller skade på tænder og tandkød.

Folk, der kan have tandkødssygdomme, eller som er ved at få behandlet deres tænder eller er bekymrede over symptomerne i munden, bør konsultere en tandlæge før brug.

- Undladelse heraf kan resultere i personskade eller skade på tænder og tandkød.

► Dette produkt

Må aldrig anvendes til andre formål end rensning af munden.

 - Gøres dette, kan det resultere i en ulykke eller skade, hvis vandstrålen rettes mod øjne, næse, ører eller hals.

Fyld ikke vandbeholderen med vand varmere end 40 °C.

 - Gøres dette, kan det resultere i forbrændinger.

Del ikke dysen med din familie eller andre personer.

 - Gøres dette, kan det resultere i infektion eller betændelse.

Placer ikke en metalgenstand som fx en mønt eller en clips oven på opladeren.

 - Gøres dette, kan det resultere i forbrændinger pga. høj varme.

► Bemærk følgende forholdsregler

Lad ikke metalgenstande eller affald klæbe sig til strømstikket.

 - Dette kan resultere i elektrisk stød eller brand som følge af kortslutning.

Må ikke tabes eller udsættes for stød.

 - Gøres dette, kan det resultere i personskade.

Rul ikke ledningen rundt om opladeren under opbevaring.

 - Dette kan forårsage, at ledningstråden afbryder ved belastning, og kan resultere i brand som følge af kortslutning.

Tag strømstikket ud af stikkontakten, når opladeren ikke anvendes i længere tid.

 - Undladelse heraf kan forårsage elektrisk stød eller brand på grund af overgang som følge af isoleringsforringelse.

Tag strømstikket ud af stikkontakten ved at holde på strømstikket i stedet for ledningen.

 - Undladelse heraf kan resultere i elektrisk stød eller brand som følge af kortslutning.

Rengør og vedligehold altid apparatet efter brug. (Se side 118.)

 - Undladelse heraf kan forårsage skade på dit helbred som følge af spredning af skimmel og bakterier.



Varetagelse af det udtagne batteri ved bortskaffelse

FARE

- Det genopladelige batteri må kun benyttes til dette apparat. Brug ikke batteriet til andre produkter.
 - Oplad ikke batteriet, efter det er blevet fjernet fra produktet.
 - Må ikke brændes eller udsættes for varme.
 - Batteriet må ikke loddes, adskilles eller ændres.
 -  • Lad ikke de positive og negative poler på batteriet få kontakt med hinanden ved brug af metalgenstande.
 - Bær og opbevar ikke batteriet sammen med metalliske smykker, såsom halskæder og hårnåle.
 - Fjern aldrig røret.
- Dette kan det resultere i væskeudslip, overophedning eller eksplosion.

-  **Batteriet indeholder alkalisk væske. Hvis det kommer i kontakt med øjnene, må du ikke gnide dig i øjnene, men skylle omhyggeligt med rent vand som fx vand fra hanen.**
- Undladelse heraf kan resultere i synstab.
Kontakt en læge med det samme.

ADVARSEL

- Efter det genopladelige batteri er taget ud, må det ikke opbevares inden for for børn og spædbørns rækkevidde.
-  - Batteriet vil skade kroppen, hvis det sluges ved et uheld.
Hvis dette sker, skal en læge kontaktes med det samme.
- Batteriet indeholder alkalisk væske. Hvis det kommer i kontakt med huden eller tøj, skal der skylles med rent vand som fx vand fra hanen.**
-  - Undladelse heraf kan resultere i hudskader.

Vigtig information

- Kom ikke salt, mundskyl eller andre kemikalier i vandtanken. Gøres dette, kan det resultere i funktionsfejl.
- Tør ikke hoveddelen med en føntørrer eller varmeblæser. Gøres dette, kan det resultere i funktionsfejl eller deformation af delene.
- Må ikke tørres af med fortynder, rensebenzin, alkohol osv. Gøres dette, kan det resultere i funktionsfejl, revner eller misfarvning af delene.
- Opbevar apparatet på et sted med lav luftfugtighed efter brug. Hvis apparatet efterlades på et badeværelse kan det resultere i funktionsfejl.
- Oplad apparatet korrekt i henhold til brugsanvisningen. (Se side 114 "Opladning".)
- Dette apparat har et batteri, der kun kan udskiftes af kvalificerede personer. Kontakt et autoriseret servicecenter for nærmere oplysninger om reparation.

Dansk



Identifikation af dele

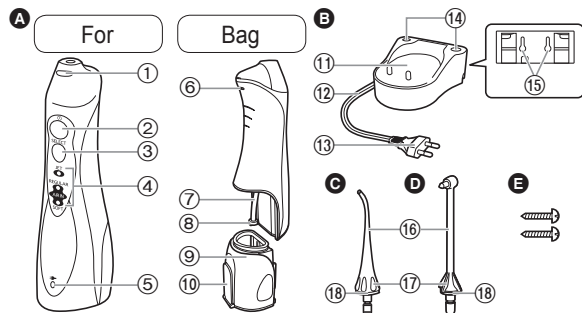

A Hoveddel

- ① Dyseudløserknap
- ② Afbryderkontakt
- ③ Modusknap
- ④ Funktionsindikator
- ⑤ Ladeindikator
- ⑥ Ventilationsåbning
- ⑦ Sugelangse
- ⑧ Filter
- ⑨ Vandtank
- ⑩ Vandtankdæksel

B Oplader (RE8-47)

- ⑪ Opladerstation
- ⑫ Ledning
- ⑬ Strømskik

C Dyse (til almindelig brug)

- ⑭ Holdere til dyser
 - ⑮ Skruenhuller til vægmontering
- Opladeren kan monteres på en væg ved hjælp af 2 træskruer.

D Dyse (til almindelig brug)

- ⑯ Dyse
- ⑰ Dysehåndtag
- ⑱ Identifikationsring

E Ortodontisk dyse

- Tilbehør
- E 2 skruer**

Bemærk!

Der kan være fugt inden i hoveddelen (vandtank og sugelangse). Det er fra destilleret vand, der blev anvendt til test af produktet.

Opladning

► Oven på et badeværelsesbord eller en hyld

1. Træk ledningen gennem højre, venstre eller midterste ledningsføring, alt efter hvor opladeren skal placeres.
2. Placer opladeren på en stabil og plan overflade.
3. Sæt stikket i strømstikket.

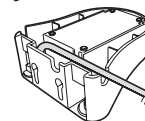

1 Anbring hoveddelen, så den står oprejst i opladerstationen.

Ladeindikatoren lyser.

- Sørg for, at placere hoveddelen oprejst. Hvis hoveddelen står skævt eller ikke har direkte kontakt med opladeren, oplades den muligvis ikke korrekt.
- Opladningen fuldføres på cirka 15 timer.
- Indikatorlampen slukkes ikke, selv når apparatet er fuldt opladet.
- Hoveddelen har en driftstid på cirka 15 minutter, når batteriet er fuldt opladet. (Driftstiden bliver kortere, når batterierne bliver ældre).

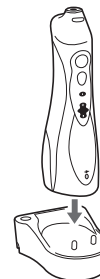

2 Frakobl strømstikket efter opladningen er afsluttet.

- (af sikkerhedshensyn og for at reducere energiforbrug)
- Batteriets ydeevne påvirkes ikke, selvom hoveddelen oplades i mere end 15 timer.

Noter

- Når du bruger apparatet for første gang, eller hvis det ikke har været brugt i mere end et halvt år, lyser ladeindikatoren muligvis ikke i flere minutter efter opladningen starter, eller driftstiden kan blive kortere. I sådanne tilfælde skal batteriet oplades i 23 timer eller mere.
- Anbefalet omgivende temperatur for opladning er 0 °C – 35 °C. Batteriets ydeevne kan falde under ekstremt lave eller høje temperaturer, og batteriet bliver muligvis ikke opladt korrekt.

Sådan anvendes apparatet

1 Montér dysen, så den sidder godt fast på hoveddelen.



2 Åbn vandtankdækslet, hold hoveddelen lige, og fyld tanken med vand.

- Brug altid nyt postevand eller lunkent vand.
- Hvis vandet føles koldt, kan du bruge lunkent vand med en temperatur på højst 40 °C.





3 Luk vandtankdækslet, og forvis dig om, at det er ordentligt lukket.



4 Tryk på modusknappen og vælg den ønskede JET-modus.

- Funktionsindikatoren viser den seneste valgte modus. Hvis apparatet ikke bruges i mere end 30 dage, eller når apparatet er komplet opladet fra komplet afladet tilstand, initialiseres modus til AIR IN (SOFT) [LUFT IND (BLØD)]. (Når batteriet er afladet, vil modus blive nulstillet, men dette er ikke en fejl).
- Hvis du ønsker at bruge en anden indstilling, skal du trykke på modusknappen, indtil den skifter til den ønskede indstilling. Ved tryk på modusknappen ændres modus fra AIR IN (SOFT) [LUFT IND (BLØD)] til AIR IN (REGULAR) [LUFT IND (NORMAL)] til JET (JET).

Funktioner	Beskrivelse
	<p>JET (JET)-modus</p> <ul style="list-style-type: none"> • Denne modus er til fjernelse af madrester, som sidder fast mellem tænderne.
	<p>AIR IN (REGULAR) [LUFT IND (NORMAL)]-modus</p> <ul style="list-style-type: none"> • Denne modus benyttes til pleje af gummer og rensning af parodontale lommer.
	<p>AIR IN (SOFT) [LUFT IND (BLØD)]-modus</p> <ul style="list-style-type: none"> • Denne modus benyttes til blid massage af gummerne.

Noter

- Når apparatet tages i brug for første gang, skal du trykke på afbryderkontakten for at tænde for apparatet og kontrollere vandstråleindstillingerne med vandtanken fyldt.
- Apparatet fungerer muligvis ikke i omgivende temperaturer på ca. 5 °C eller lavere.
- Hold ikke dysens spids presset mod dine tænder eller tandkødet. (Med undtagelse af den ortodontiske dyse)
- Det er altid nødvendigt at børste tænderne, da plak, som klæber til tændernes overflade, ikke kan fjernes med vand alene. Det anbefales, at du renser din mund med vandstråler, efter du har børstet tænder.
- Brug ikke hoveddelen, når den er tom, til andet end at hælde eventuelt resterende vand ud efter brug. Brug af hoveddelen uden vand kan resultere i funktionsfejl.

5 Kom dysen ind i munden. Luk forsigtigt munden, før du trykker på afbryderkontakten.

- Læn dig ind over en håndvask, og med hoveddelen i oprejst stilling og dysen øverst løfter du din albue.
- Hvis du trykker på modusknappen under brug, ændres modusindstillingen.
- En helt fyldt vandtank rækker til cirka 35 sekunders brug. (Ved brug af dysen (til almindelig brug))
- Hvis dysen holdes for meget på skrå, vil der løbe vand ud af ventilationsåbningen i stedet for dysen. (Ventilationsåbningen bagerst på hoveddelen gør det lettere for sugeslangen at suge vand).



Drej dysehåndtaget for at justere vandstrålens retning.



6 Efter brug skal du trykke på afbryderkontakten for at slukke for hoveddelen.

- Sørg for at slukke for apparatet med dysen inde i munden for at undgå vandsprøjt.



Råd om brug

Dyse (til almindelig brug)

Ved rensning med vandstråle

► Rensning af mellemrummet mellem tænderne

I JET (JET)-modus

- Ret vandstrålen hen på \triangle området mellem tænderne.
- Ret mod tændernes forreste og bagerste sider.



► Rensning af parodontale lommer

I AIR IN (REGULAR) [LUFT IND (NORMAL)]-modus

- Ret vandstrålen mod området mellem tænderne og gummerne.
- Flyt langsomt vandstrålen langs gummerne.
- Rens tændernes for- og bagside og bag kindtænderne.
- Rens problemområderne på gummerne i AIR IN (SOFT) [LUFT IND (BLØD)]-modus.
- * Rens ikke de parodontale lommer i JET (JET)-modus, da vandstrålen er for kraftig.



► Pleje af gummer

I AIR IN (REGULAR) [LUFT IND (NORMAL)]-modus

- Stimulering af gummerne.
- Stimuler forsigtigt problemområder på gummerne i AIR IN (SOFT) [LUFT IND (BLØD)]-modus.



Ortodontisk dyse

Ved rensning af skæve tænder og tandbøjleområdet med børsten og vandstråle

Anbring forsigtigt børstespiden på tænderne, og vrik børsten.

► For skæve tænder

- Anbring børstespiden på området, der er vanskeligt at nå for tandbørsten og har en tendens til at forblive upoleret.
- Vrik børsten hovedsagligt i områderne mellem tænderne.



► For tandbøjleområdet

- Placer børsten i mellemrummet mellem tanden og tandbøjlen.
- Vrik børstespiden.



Efter brug

1. Åbn vandtankdækslet og fjern vandet.
 - Sørg for at fjerne vandet i vandtanken hver gang.
2. Tænd for afbryderkontakten og tøm vandet ud.
 - Lad apparatet være i brug, indtil der ikke er mere vand, og sluk derefter for afbryderkontakten.

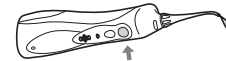
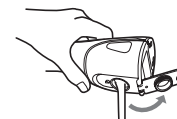

Dansk



3. Sæt hoveddelen i opladeren.
4. Mens du trykker på dyseudløserknappen, tages dysen af hoveddelen og anbringes i holderne til dyserne.

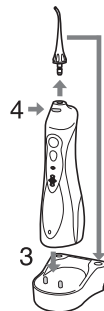

Rengøring

1. Træk vandtanken nedad.

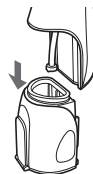

2. Rengør med vand.



- Fjern identifikationsringen og rengør med vand.
- Vask ikke med vand, der er varmere end 50 °C.

- Hvis du bruger et rengøringsmiddel, skal du bruge et, der er egnet til opvask.
Skyl grundigt med vand for at sikre, at der ikke findes rester af rengøringsmidlet på apparatet efter rengøring.
- Tør vand af med et håndklæde og lad apparatet tørre på et sted med god udluftning.

Skrub forsigtigt filteret i enden af sugeslangen med en blød børste.

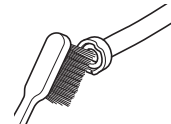

3. Tør vand af med et håndklæde eller lign. og lad det tørre.
4. Niveller og skub vandtanken op langs rillen og fastgør den.



Brug en klud til at tørre pletter af opladeren.

- Brug aldrig fortynder, benzin, eller alkohol, da det kan medføre funktionssvigt eller at delene revner / misfarves.
- Rengør ikke opladeren med vand.
- Tør strømstikkets ben af med en tør klud hver sjette måned.





Ofte stillede spørgsmål

Spørgsmål	Svar
Vil batteriet være tømt for strøm, når det ikke har været anvendt i længere tid?	▶ Når apparatet ikke anvendes i 6 måneder eller mere, vil batteriet blive svækket (lække batterivæske osv.). Lad batteriet helt op én gang hver 6. måned.
Kan batteriet oplades inden hver anvendelse?	▶ Ja, men det anbefales, at du oplader batteriet, når det er fladt. Batteriets levetid afhænger af brugs- og opbevaringsforhold.

Fejlfinding

Problem	Mulig årsag	Handling
Apparatet virker ikke.	▶ Du har lige købt produktet eller det har ikke været brugt i over 6 måneder.	▶ Oplad enheden i mindst 23 timer. (Se side 115.)
Apparatet kan kun bruges i nogle få minutter, selv når det er opladt.	▶ Opladningstiden er kort.	▶ Placer hoveddelen i oprejst stilling, så bunden har kontakt med opladerens opladerstation.
	▶ Hoveddelen står ikke oprejst i opladeren. (Se side 114.)	▶ Batteriet har nået slutningen af sin levetid. (Se side 120.)
	▶ Batteriets levetid er slut (cirka 3 år).	
Vandtrykket er lavt.	▶ Dysen er tilstoppet.	▶ Udskift dysen.
	▶ Dysens åbning er klemt flad.	
	▶ Filteret er tilstoppet.	▶ Rens filteret. (Se side 118.)
Der kommer ikke vand ud.	▶ Hoveddelen vippes for meget under brug.	▶ Bruges med hoveddelen i lodret stilling. (Se side 116.)

Dansk

Hvis problemerne stadig ikke kan løses, skal du kontakte den butik, hvor du købte enheden eller et autoriseret Panasonic-servicecenter, angående reparation.



Batteri-levetid

Batteriets levetid er cirka 3 år, når det oplades en gang om ugen (når apparatet bruges af en person).

Hvis driftstiden er markant kortere, selv efter en fuld opladning, har batteriet nået afslutningen af sin levetid. (Batteriets levetid kan variere afhængigt af brugen eller opbevaringsbetingelserne)

Få batteriet udskiftet af et autoriseret servicecenter.

Udtagelse af det indbyggede genopladelige batteri

Tag det indbyggede genopladelige batteri ud, inden apparatet kasseres.

Batteriet skal bortskaffes på sikker vis.

Sørg venligst for, at batteriet indleveres på et sted, der er officielt beregnet til dette formål, hvis der findes et sådant. Denne illustration må kun anvendes ved bortskaffelse af apparatet og må ikke bruges til at reparere den. Hvis du selv skiller apparatet ad, vil det ikke længere være vandtæt, hvilket kan medføre funktionsfejl.

- Fjern apparatet fra opladeren, når batteriet skal tages ud.
- Tænd for apparatet ved at trykke på afbryderknappen, og lad det være tændt, indtil batteriet er helt afladet.

- Udfør trin ① til ⑥, løft batteriet og fjern det derefter.
- Sørg for, at du ikke kortlutter de positive og negative terminaler på batteriet, og isoler terminalerne ved at vikke tape omkring dem.

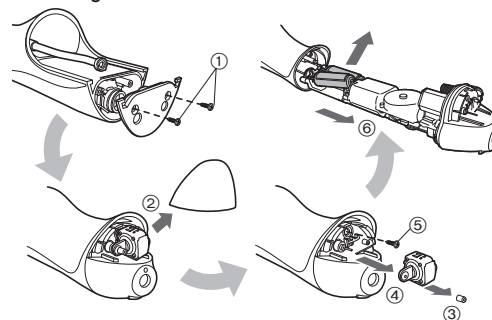

For miljømæssig beskyttelse og genbrug af materialer

Dette apparat indeholder et nikkelmetalhydrid-batteri. Sørg for, at batteriet bortskaffes på en officiel genbrugsstation, hvis en sådan findes i dit land.

Specifikationer

Strømkilde	Se mærkepladen på produktet (Automatisk spændingskonvertering)
Opladningstid	Cirka 15 timer
Strømforsyning	Cirka 1 W
Brugstid	Cirka 15 minutter* (ved 20 °C når komplet opladet)
Beholdervolumen	Cirka 130 mL (Dyse (til almindelig brug): ca. 35 sekunder*) (Ortodontisk dyse: ca. 30 sekunder*)
Mål	Hoveddel: 197 (H) x 59 (B) x 75 (D) mm (Ikke inklusiv dyse) Oplader: 40 (H) x 93 (B) x 98 (D) mm
Vægt	Hoveddel: Cirka 305 g (inkl. dyse) Oplader: Cirka 180 g
Luftbåren akustisk støj	68 (dB (A) re 1 pW)

* Ved brug i AIR IN (REGULAR) [LUFT IND (NORMAL)]-modus Dette produkt er kun beregnet til privat brug.

Yderligere oplysninger om produktets energieffektivitet fremgår af vores hjemmeside, www.panasonic.com, indtast modelnummeret i søgeboksen.

Udskiftning af dyse (sælges separat)

- Ekstra dyser fås med en identifikationsring, så flere personer kan dele hoveddelen.

► Dyse (til almindelig brug)

- Hvis spidsen af dysen (til almindelig brug) bliver deform, skal den udskiftes med en ny dyse.
- Dysen er en forbrugsvarer. Dysen (til almindelig brug) bør udskiftes cirka hver 6. måned af hygiejniske grunde, selv hvis dysens form er uændret.



Ny dyse (spids)



Deform (slidt) dyse (spids)

► Ortodontisk dyse

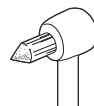

- Udskift den ortodontiske dyse ca. hver 3. måned. Hvis børstehårene er udbøjede, skal dysen udskiftes selv inden for 3 måneder.



Ny dyse



Dyse med udbøjede børstehår

Delnummer	Udskiftningsdyse til EW1313	
EW0950	Dyse (til almindelig brug)	
WEW0984	Ortodontisk dyse	

Indsamling af elektronikskrot og brugte batterier Kun for Den Europæiske Union og lande med retursystemer



Disse symboler på produkter, emballage og/eller ledsagedokumenter betyder, at brugte elektriske og elektroniske produkter og batterier ikke må blandes med almindeligt husholdningsaffald.

For korrekt behandling, indsamling og genbrug af gamle produkter og batterier, skal du tage dem til indsamlingssteder i overensstemmelse med den nationale lovgivning.

Ved at skaffe sig af med dem på korrekt vis hjælper du med til at spare værdifulde ressourcer og forhindre eventuelle negative påvirkninger af menneskers sundhed og miljøet. Ønsker du mere udførlig information om indsamling og genbrug skal du kontakte din kommune.

Usagkyndig bortskaffelse af elektronikskrot og batterier kan eventuelt udløse bødeforlæggelse.



Information om batterisymbol (eksempler nedenfor)

Dette symbol kan anvendes sammen med et kemisk symbol. I så fald opfylder det kravene for det direktiv, som er blevet fastlagt for det pågældende kemikalie.

Dansk

Panasonic

Instruções de Funcionamento (Utilização doméstica) Irrigador oral recarregável Modelo n.º EW1313

Índice

Precauções de segurança.....	126	Perguntas Frequentes.....	135
Informações importantes.....	129	Resolução de problemas	135
Identificação das peças	130	Vida útil da bateria.....	136
Carregamento	130	Remoção da bateria recarregável incorporada.....	136
Como utilizar.....	131	Especificações.....	137
Dicas de uso	133	Substituição do bico irrigador (vendido à parte).....	137
Após a utilização	133		
Limpeza	134		

Obrigado por adquirir este produto Panasonic.

Antes de utilizar este aparelho, leia estas instruções completamente e guarde-as para futuras consultas.

123

Português



Advertência

- Não mergulhe o carregador na água nem o lave com água. Caso contrário, poderá ocorrer um choque elétrico ou incêndio devido a um curto-circuito.
- Desligue sempre a ficha de alimentação da tomada elétrica ao limpar o carregador.
Se não o fizer, poderá causar um choque elétrico ou ferimentos.
- O cabo de alimentação não pode ser substituído. Se o cabo estiver danificado, o carregador deverá ser eliminado.
Se não o fizer, poderá causar um acidente ou ferimentos.
- Os irrigadores orais podem ser utilizados, sob supervisão, por crianças a partir dos 8 anos de idade e por pessoas com capacidades físicas, sensoriais ou mentais reduzidas ou sem experiência e conhecimento de utilização.





- Os irrigadores orais devem ser utilizados apenas com água fria ou tépida, ou com soluções específicas de acordo com as instruções do fabricante.
- As crianças não devem brincar com o aparelho.
- Não utilize qualquer outro dispositivo além do carregador incluído para qualquer efeito. Além disso, não utilize qualquer outro aparelho com o carregador incluído. (Veja a pág. 130.) Caso contrário, poderão ocorrer queimaduras ou um incêndio devido a um curto-circuito.
- O símbolo seguinte significa que é necessária uma fonte de alimentação amovível específica para ligar o aparelho à corrente elétrica. A referência do tipo de fonte de alimentação está indicada junto do símbolo.



Precauções de segurança

Para reduzir o risco de ferimentos, morte, choque elétrico, incêndio e danos materiais, respeite sempre as precauções de segurança apresentadas em seguida.

Explicação dos símbolos

Os símbolos seguintes são utilizados para classificar e descrever o nível de perigo, ferimentos e danos materiais causados quando as instruções não são respeitadas e o aparelho é utilizado incorretamente.



PERIGO

Indica um perigo potencial que resultará em ferimentos graves ou morte.



ADVERTÊNCIA

Indica um perigo potencial que poderá resultar em ferimentos graves ou morte.



CUIDADO

Indica um perigo que poderá resultar em ferimentos menores ou danos materiais.

Os símbolos seguintes são utilizados para classificar e descrever o tipo de instruções a respeitar.



Este símbolo alerta os utilizadores para um procedimento de funcionamento específico que não deve ser realizado.



Este símbolo alerta os utilizadores para um procedimento de funcionamento específico que tem de ser seguido para utilizar o aparelho em segurança.

! ADVERTÊNCIA

► Prevenção de acidentes

Não o guarde ao alcance de crianças ou bebés. Não os deixe utilizar o aparelho.



- Caso contrário, poderá ocorrer um acidente ou ferimentos devido à ingestão acidental de peças removíveis.

► Alimentação elétrica

Não ligue nem desligue a ficha de alimentação da tomada elétrica com uma mão molhada.



- Caso contrário, poderá ocorrer um choque elétrico ou ferimentos.

Não coloque o carregador sobre ou perto do lavatório ou banheira cheios de água.

Não utilize o aparelho quando o cabo ou a ficha de alimentação estiver danificada ou quando a ficha não encaixar firmemente na tomada elétrica.



Não danifique o cabo nem a ficha de alimentação.
 • Não deforme, modifique, dobre forçosamente nem puxe o cabo ou a ficha de alimentação.
Além disso, não coloque nada pesado em cima do cabo nem torça ou comprima.

- Caso contrário, poderá ocorrer um choque elétrico ou incêndio devido a um curto-circuito.

ADVERTÊNCIA

Não utilize o aparelho de forma que exceda a potência nominal da tomada elétrica ou da instalação elétrica.



- Exceder a potência nominal ao ligar demasiadas fichas de alimentação à tomada elétrica poderá causar um incêndio devido a sobreaquecimento.

Certifique-se sempre de que o aparelho é utilizado numa fonte de alimentação que corresponda à tensão nominal indicada no carregador.



Introduza totalmente a ficha de alimentação.

- Se não o fizer, poderá ocorrer um incêndio ou choque elétrico.

► Em caso de anormalidade ou avaria

Pare imediatamente de utilizar o aparelho e remova a ficha de alimentação se ocorrer uma anormalidade ou falha.

- Se não o fizer, poderá ocorrer um incêndio, choque elétrico ou ferimentos.

<Casos de anormalidade ou falha>



• **A unidade principal ou o carregador está deformado ou anormalmente quentes.**

• **A unidade principal ou o carregador emite um cheiro a queimado.**

• **É emitido um som anormal durante a utilização ou carregamento da unidade principal ou do carregador.**

- Solicite imediatamente a inspeção ou reparação num centro de assistência autorizado.

► Este produto

Este produto possui uma bateria recarregável incorporada. Não o atire para chamas ou outras fontes de calor.



- Caso contrário, poderá ocorrer uma fuga de líquido, sobreaquecimento ou explosão.

Não modifique nem repare o aparelho pelos seus próprios meios.



- Caso contrário, poderá ocorrer um incêndio, choque elétrico ou ferimentos.

Contacte um centro de assistência autorizado para reparar o aparelho (substituição da bateria, etc.).

Nunca desmonte o aparelho, exceto quando proceder à sua eliminação.



- Caso contrário, poderá ocorrer um incêndio, choque elétrico ou ferimentos.

► Limpeza

Limpe periodicamente a ficha de alimentação para impedir a acumulação de pó (de 6 em 6 meses).



- Se não o fizer, poderá ocorrer um incêndio devido a uma falha de isolamento causada por humidade. Desligue a ficha de alimentação e limpe com um pano seco.

CUIDADO

► Prevenção de lesões nos dentes e gengivas

As pessoas que não são capazes de operar o aparelho não devem utilizá-lo.

 As pessoas com pouca sensibilidade oral não devem utilizar este aparelho.

- Caso contrário, poderão ocorrer ferimentos ou danos nos dentes e gengivas.

As pessoas que tenham doenças periodontais graves, que estejam a realizar tratamentos dentários ou que estejam apreensivas devido a algum sintoma na boca devem consultar um dentista antes de utilizarem o aparelho.



- Se não o fizerem, poderão ocorrer ferimentos ou danos nos dentes e gengivas.

► Este produto

O aparelho deve ser utilizado unicamente para a limpeza oral.



- Caso contrário, poderá causar um acidente ou ferimentos quando o fluxo de água for apontado para os olhos, nariz, ouvidos ou garganta.



Não encha o tanque com água a temperaturas maiores que 40 °C.

- Caso contrário, poderá causar queimaduras.



Não partilhe o bico irrigador com os seus familiares ou outras pessoas.

- Caso contrário, poderá causar uma infecção ou inflamação.

 Não coloque um objeto metálico, como uma moeda ou um clipe, em cima do carregador.

- Caso contrário, poderão ocorrer queimaduras devido ao calor excessivo.

► Note as seguintes precauções

 Não permita que objetos metálicos ou lixo adiram à ficha de alimentação.

- Caso contrário, poderá ocorrer um choque elétrico ou incêndio devido a um curto-circuito.



Não deixe cair nem sujeite o aparelho a choques.

- Caso contrário, poderão ocorrer ferimentos.



Não enrole o cabo à volta do carregador ao guardá-lo.

- Caso contrário, o fio no cabo poderá partir-se com a carga e ocorrer um incêndio devido a um curto-circuito.



Desligue a ficha de alimentação da tomada elétrica quando não utilizar o aparelho por um longo período de tempo.

- Se não o fizer, poderá ocorrer um choque elétrico ou incêndio devido a fuga elétrica resultante da deterioração do isolamento.



Para desligar a ficha de alimentação, segure sempre na ficha e nunca puxe o cabo.

- Se não o fizer, poderá ocorrer um choque elétrico ou incêndio devido a um curto-circuito.



Após a utilização, proceda sempre à manutenção e limpeza do aparelho. (Veja a pág. 134.)

- Se não o fizer, poderá prejudicar a sua saúde devido à propagação de bolores e bactérias.

Manuseamento da bateria removida ao eliminá-la

PERIGO

- A bateria recarregável destina-se a ser utilizada apenas com este aparelho. Não use a bateria com outros aparelhos.
 - Não carregue a bateria depois de esta ter sido retirada do aparelho.
 - Não deite a bateria para o fogo nem a aqueça.
 - Não solde, desmonte ou modifique a bateria.
 -  • Evite que os terminais positivo e negativo da bateria entrem em contacto através de objetos metálicos.
 - Não transporte nem guarde a bateria juntamente com peças metálicas, tal como colares e ganchos de cabelo.
 - Nunca retire o revestimento do tubo.
- Caso contrário, poderá ocorrer uma fuga de líquido, sobreaquecimento ou explosão.

A bateria contém líquido alcalino. Se este entrar em contacto com os olhos, não esfregue os olhos e enxague abundantemente com água limpa, como a água da torneira.

- Se não o fizer, poderá ocorrer perda de visão. Consulte imediatamente um médico.

ADVERTÊNCIA

Depois de retirar a bateria recarregável, mantenha-a fora do alcance de crianças e bebés.

-  - A bateria irá prejudicar o organismo se for ingerida acidentalmente.
- Se isso acontecer, consulte imediatamente um médico.

A bateria contém líquido alcalino. Se este entrar em contacto com a pele ou o vestuário, enxague com água limpa, como a água da torneira.

- Se não o fizer, poderão ocorrer ferimentos na pele.

Informações importantes

- Não coloque sal, elixir bucal ou outros produtos químicos no depósito de água. Caso contrário, poderá causar uma avaria.
- Não seque a unidade principal com um secador ou aquecedor. Caso contrário, poderá causar uma avaria ou deformação das peças.
- Não limpe com diluentes, benzina, álcool, etc. Caso contrário, poderá causar uma avaria, rachaduras ou a descoloração das peças.
- Após a utilização, guarde o aparelho num local com pouca humidade. Se o aparelho for deixado numa casa de banho, poderá sofrer uma avaria.
- Carregue o aparelho corretamente de acordo com estas Instruções de Funcionamento. (Consulte a página 130 "Carregamento".)
- Este aparelho está equipado com uma bateria que deve ser substituída apenas por pessoas qualificadas. Por favor, contacte um centro de serviço autorizado para obter detalhes sobre a reparação.

Identificação das peças

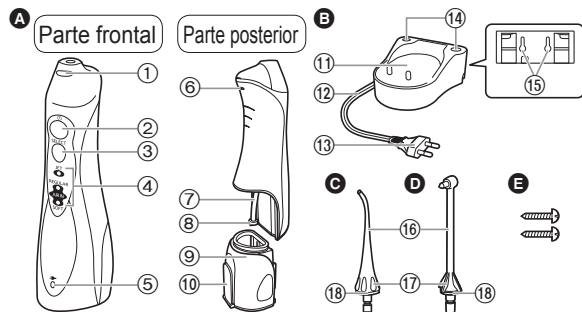

A Unidade principal

- 1 Botão de libertação do bico irrigador
- 2 Interruptor de funcionamento
- 3 Interruptor de modo
- 4 Indicador de modo
- 5 Indicador de carga
- 6 Orifício de ventilação
- 7 Tubo de sucção
- 8 Filtro
- 9 Depósito de água
- 10 Tampa do depósito de água

B Carregador (RE8-47)

- 11 Secção de carregamento
- 12 Cabo
- 13 Ficha de alimentação

14 Suportes do bico irrigador

- 15 Furos de parafusos para a montagem na parede

O carregador pode ser montado numa parede utilizando dois parafusos para madeira.

C Bico irrigador (para utilização generalizada)

- 16 Bico irrigador
- 17 Pega do bico irrigador
- 18 Anel identificador

D Bico irrigador ortodôntico

Acessórios

E 2 parafusos

Nota

Poderá haver humidade no interior da unidade principal (depósito de água e tubo de sucção) que tenha ficado da água destilada utilizada para testar o produto.

Carregamento

► No balcão ou numa prateleira da casa de banho

1. Coloque o cabo no guia do cabo direito, esquerdo ou central, consoante a posição onde o carregador for colocado.
2. Coloque o carregador numa superfície segura e nivelada.
3. Insira a ficha de alimentação.

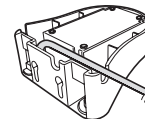

1 Insira a unidade principal de modo que fique na posição vertical na secção de carregamento.

O indicador de carga acende-se.

- Certifique-se de que a unidade principal está colocada na vertical. Se a unidade principal estiver inclinada ou não estiver em contacto direto com o carregador, a unidade principal não será carregada corretamente.
- A carga dura aproximadamente 15 horas.
- A luz não se apaga mesmo depois de o carregamento terminar.
- A unidade principal fornece um tempo de funcionamento de aproximadamente 15 minutos de utilização quando a bateria está completamente carregada. (A duração de funcionamento encurta à medida que a bateria vai envelhecendo.)

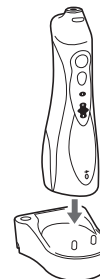

- 2 Desligue a ficha de alimentação quando o carregamento estiver concluído.**
(por motivos de segurança e para reduzir o consumo de energia)
- O desempenho da bateria não será afetado mesmo que seja carregada durante mais de 15 horas.

Notas

- Ao utilizar o aparelho pela primeira vez, ou se o mesmo não for utilizado há mais 6 meses, o indicador de carga poderá não se acender durante vários minutos depois de o carregamento começar ou o tempo de funcionamento poderá encurtar. Nesses casos, carregue a bateria durante 23 horas ou mais.
- A temperatura ambiente recomendada para o carregamento é de 0 °C – 35 °C. O desempenho da bateria poderá diminuir sob temperaturas extremamente baixas ou altas e a bateria poderá não ser carregada corretamente.

Como utilizar

- 1 Fixe o bico irrigador firmemente à unidade principal.**



- 2 Abra a tampa do depósito de água, segure a unidade principal de forma que esteja nivelada e encha o depósito com água.**

- Utilize sempre água da torneira limpa ou água morna.
- Se a água estiver fria, utilize água morna com uma temperatura de 40 °C ou inferior.





- 3 Feche a tampa do depósito de água, certificando-se de que fica encaixada na posição.**



- 4 Pressione o interruptor de modo e selecione o modo de jacto de água pretendido.**

- O indicador de modo ilumina o modo previamente selecionado. Se o aparelho não for utilizado durante mais de 30 dias, ou depois de o aparelho ter sido completamente carregado depois de ter ficado completamente descarregado, o modo é inicializado para AIR IN (SOFT) [ENTRADA DE AR (MACIA)]. (Quando a bateria está descarregada, o modo é reposto, mas isto não constitui uma falha.)
- Caso pretenda utilizar um modo diferente, pressione o interruptor de modo até que mude para a definição pretendida. Ao pressionar o interruptor de modo, o modo muda de AIR IN (SOFT) [ENTRADA DE AR (MACIA)] para AIR IN (REGULAR) [ENTRADA DE AR (NORMAL)] para JET (JACTO).

Modo	Descrição
 	<p>Modo JET (JACTO)</p> <ul style="list-style-type: none"> Este modo serve para remover partículas de comida presas entre os dentes.
 	<p>Modo AIR IN (REGULAR) [ENTRADA DE AR (NORMAL)]</p> <ul style="list-style-type: none"> Este modo destina-se à limpeza da bolsa periodontal e aos cuidados das gengivas.
 	<p>Modo AIR IN (SOFT) [ENTRADA DE AR (MACIA)]</p> <ul style="list-style-type: none"> Este modo destina-se a massajar suavemente as gengivas.

Notas

- Quando utilizar o aparelho pela primeira vez, pressione o interruptor de funcionamento para ligar o aparelho e teste cada um dos modos de jacto de água com o depósito cheio de água.
- O aparelho poderá não funcionar numa temperatura ambiente de aproximadamente 5 °C ou inferior.
- Não segure a ponta do bico irrigador firmemente contra os dentes ou as gengivas. (Exceto o bico irrigador ortodôntico)
- Uma vez que a placa que adere à superfície dos dentes não pode ser removida apenas com o fluxo de água, a escovagem é sempre necessária. Recomenda-se que limpe o interior da boca com o fluxo de água depois de escovar os dentes.
- Não utilize a unidade principal quando estiver vazia, exceto para verter qualquer água restante após a utilização. A utilização da unidade principal sem água poderá causar uma avaria.

5 Coloque o bico irrigador na boca e feche a boca devagar antes de pressionar o interruptor de funcionamento.

- Para utilizar, coloque o seu rosto sobre um lavatório e, com a unidade principal na vertical e o bico irrigador na parte superior, levante o cotovelo.
- Se o interruptor de modo for pressionado durante a utilização, o modo será alterado.
- Um depósito de água completamente cheio fornece aproximadamente 35 segundos de utilização. [Quando utilizar o bico irrigador (para utilização generalizada)]
- Se o bico irrigador estiver demasiado inclinado, sairá água pelo orifício de ventilação em vez do bico irrigador. (O orifício de ventilação na parte posterior da unidade principal permite uma sucção mais fácil da água existente no tubo.)



Rode a pega do bico irrigador para ajustar a direção do fluxo de água.

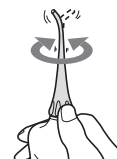

6 Após a utilização, pressione o interruptor de funcionamento para desligar a unidade principal.

- Pare o funcionamento com o bico irrigador ainda na boca para impedir que água salpique.



Dicas de uso

Bico irrigador (para utilização generalizada)

Quando limpar com fluxo de água

► Limpeza do espaço entre os dentes

No modo JET (JACTO)

- Dirija o fluxo de água para a zona Δ entre os dentes.
- Dirija a partir dos lados frontal e posterior dos dentes.



► Limpeza da bolsa periodontal

No modo AIR IN (REGULAR) [ENTRADA DE AR (NORMAL)]

- Aponte o fluxo de água para o espaço entre os dentes e a gengiva.
- Mova lentamente o fluxo de água ao longo da gengiva.
- Limpe as partes frontal e posterior dos dentes, bem como atrás dos molares.
- Limpe as áreas motivo de preocupação na gengiva no modo AIR IN (SOFT) [ENTRADA DE AR (MACIA)].
- * Não limpe a bolsa periodontal no modo JET (JACTO), pois o fluxo de água é demasiado forte.



► Cuidados da gengiva

No modo AIR IN (REGULAR) [ENTRADA DE AR (NORMAL)]

- Estimule a gengiva.
- Estimule suavemente as áreas motivo de preocupação na gengiva no modo AIR IN (SOFT) [ENTRADA DE AR (MACIA)].



Bico irrigador ortodôntico

Quando limpar dentes tortos e a área do bracket ortodôntico com a escova e o fluxo de água

Posicione levemente a ponta da escova sobre os dentes e esfregue-os com a escova.

► Para dentes tortos

- Posicione a ponta da escova sobre a área difícil de ser alcançada com a escova de dentes e que normalmente não fica polida.
- Esfregue principalmente os espaços interdentais com a escova.



► Para a área do bracket ortodôntico

- Introduza a escova no espaço existente entre os dentes e o bracket ortodôntico.
- Esfregue com a ponta da escova.



Após a utilização

1. Abra a tampa do depósito de água e despeje a água.
 - Deve despejar sempre a água do depósito de água.
2. Ligue o interruptor de funcionamento e drene a água.
 - Deixe funcionar até não aparecer mais água e em seguida desligue o interruptor de funcionamento.

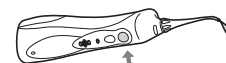
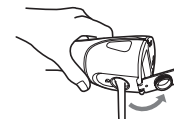

3. Coloque a unidade principal no carregador.
4. Enquanto pressiona o botão de libertação do bico irrigador, remova o bico irrigador da unidade principal e coloque-o no suporte do mesmo.

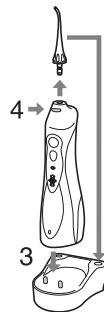

Limpeza

1. Puxe o depósito de água para fora no sentido descendente.



2. Limpe com água.



- Remova o anel identificador e limpe com água.
- Não lave com água quente acima de 50 °C.

- Se utilizar um detergente, utilize um indicado para a lavagem de loiça. Enxague bem com água para garantir que não resta detergente após a limpeza.
- Limpe a humidade com uma toalha e deixe secar numa zona bem ventilada.

Esfregue ligeiramente o filtro situado na extremidade do tubo de sucção com uma escova macia.

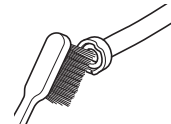

3. Limpe a água com uma toalha, etc., e seque.
4. Alinhe e deslize o depósito de água ao longo da ranhura e instale-o firmemente.

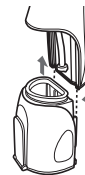

Utilize um pano para limpar as manchas no carregador.

- Nunca use diluente, benzina ou álcool, que podem causar mau funcionamento ou rachaduras/descoloração nas peças.
- Não limpe o carregador com água.
- Aproximadamente de 6 em 6 meses, limpe os dentes da ficha de alimentação com um pano seco.





Perguntas Frequentes

Pergunta	Resposta
A bateria ficará desgastada após um longo período de tempo sem ser utilizada?	▶ Quando o aparelho não é utilizado durante 6 meses ou mais, a bateria irá enfraquecer (fuga de fluido da bateria, etc.). Carregue totalmente a bateria uma vez a cada 6 meses.
A bateria pode ser carregada antes de cada utilização?	▶ Sim, mas recomenda-se que carregue a bateria quando esta estiver sem carga. O tempo de vida da bateria irá variar dependendo das condições de utilização e de armazenamento.

Resolução de problemas

Problema	Causas possíveis	Ação
O aparelho não funciona.	▶ Acabou de comprar o produto ou o mesmo não é utilizado há mais de 6 meses.	▶ Carregue a unidade durante pelo menos 23 horas. (Veja a pág. 131.)
O aparelho apenas pode ser utilizado por alguns minutos, mesmo que esteja carregado.	▶ O tempo de carregamento foi curto.	▶ Coloque a unidade principal na vertical de forma que a respetiva base fique em contacto com a secção de carregamento do carregador.
	▶ A unidade principal não está posicionada verticalmente no carregador. (Veja a pág. 130.)	▶ A bateria atingiu o limite da sua vida útil. (Veja a pág. 136.)
	▶ A vida útil da bateria terminou (aprox. 3 anos).	
A pressão da água está baixa.	▶ O bico irrigador está entupido.	▶ Substitua o bico irrigador.
	▶ O bocal do bico irrigador está amassado.	▶ Limpe o filtro. (Veja a pág. 134.)
	▶ O filtro está entupido.	
Não sai água.	▶ A unidade principal está demasiado inclinada durante a utilização.	▶ Utilize a unidade principal numa posição vertical. (Veja a pág. 132.)

Se mesmo assim não conseguir resolver os problemas, contacte a loja onde adquiriu a unidade ou um centro de assistência autorizado pela Panasonic para reparação.



Vida útil da bateria

A vida útil da bateria é de aproximadamente 3 anos quando carregada cerca de uma vez por semana (se utilizada por uma pessoa).

Se o tempo de funcionamento for consideravelmente mais curto inclusive após uma carga completa, a bateria atingiu o fim da sua vida útil. (A vida útil da bateria pode variar consoante as condições de utilização e armazenamento) A bateria deve ser substituída num centro de assistência autorizado.

Remoção da bateria recarregável incorporada

Remova a bateria recarregável integrada antes de eliminar o aparelho.

A bateria deve ser eliminada de forma segura.

Certifique-se de que a bateria é eliminada num local designado oficialmente para o efeito, se existir um. Esta figura deve ser utilizada apenas ao eliminar o aparelho e nunca para repará-lo. Se desmontar o aparelho sem ajuda técnica, este deixará de ser à prova de água, o que poderá causar uma avaria.

- Remova o aparelho do carregador ao remover a bateria.
- Prima o interruptor de alimentação para ligar o aparelho e mantenha o aparelho ligado até que a bateria esteja completamente descarregada.

- Execute os passos ① a ⑥ e levante a bateria, e depois retire-a.
- Tenha cuidado para não provocar um curto-circuito nos terminais positivo e negativo da bateria removida e isole os terminais com fita adesiva.

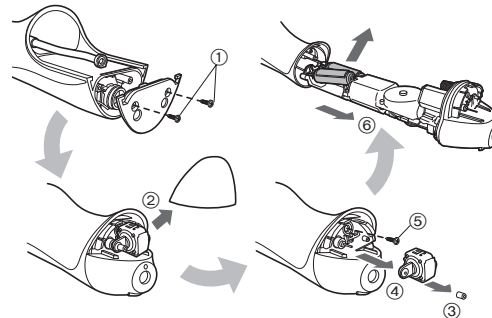

Para proteção ambiental e reciclagem dos materiais

Este aparelho contém uma bateria de níquel-hidreto metálico. Certifique-se de que a bateria é eliminada num local designado pelas autoridades, se tal existir no seu país.

Especificações

Fonte de alimentação	Ver a placa identificatoria sobre o produto (Conversão automática de voltagem)
Tempo de carregamento	Aprox. 15 horas
Consumo de energia	Aprox. 1 W
Tempo de operação	Aprox. 15 minutos* (a 20 °C quando com a carga completa)
Volume do tanque	Aprox. 130 mL (Bico irrigador (para utilização generalizada): aprox. 35 segundos*) (Bico irrigador ortodôntico: aprox. 30 segundos*)
Dimensões	Unidade principal: 197 (A) x 59 (L) x 75 (P) mm (não incluindo o bico irrigador) Carregador: 40 (A) x 93 (L) x 98 (P) mm
Peso	Unidade principal: Aprox. 305 g (incluindo o bico irrigador) Carregador: Aprox. 180 g
Ruído acústico aéreo	68 (dB (A) ref. 1 pW)

* Ao utilizar o modo AIR IN (REGULAR) [ENTRADA DE AR (NORMAL)]

Este produto foi concebido apenas para utilização doméstica.

Pode consultar mais informações sobre a eficiência energética do produto no nosso website, www.panasonic.com, introduzindo o número de modelo no ecrã de pesquisa.

Substituição do bico irrigador (vendido à parte)

- Os bicos irrigadores opcionais com anel identificador permitem que várias pessoas partilhem a unidade principal.
- **Bico irrigador (para utilização generalizada)**
- Se a ponta do bico irrigador (para utilização generalizada) ficar deformada, substitua por um bico irrigador novo.
- O bico irrigador é um consumível. O bico irrigador (para utilização generalizada) deve ser substituído por um novo a cada 6 meses, ou por motivos de higiene, mesmo que a sua forma permaneça inalterada.



Bico irrigador novo
(ponta)



Bico irrigador deformado (gasto)
(ponta)

► Bico irrigador ortodôntico



- Substitua o bico irrigador ortodôntico em intervalos de aprox. 3 meses. Se os filamentos da escova estiverem dobrados, substitua-a mesmo no intervalo de 3 meses.



Bico irrigador novo



Bico irrigador com filamentos dobrados

N.º de referência	Bico irrigador de substituição para EW1313	
EW0950	Bico irrigador (para utilização generalizada)	
WEW0984	Bico irrigador ortodôntico	

Eliminação de Equipamentos Usados e Baterias Apenas para a União Europeia e países com sistemas de reciclagem



Estes símbolos nos produtos, embalagens, e/ou documentos que os acompanham indicam que os produtos elétricos e eletrônicos e as baterias usados não podem ser misturados com os resíduos urbanos indiferenciados.

Para um tratamento adequado, reutilização e reciclagem de produtos e baterias usados, solicitamos que os coloque em pontos de recolha próprios, em conformidade com a respetiva legislação nacional.

Ao eliminar estes produtos corretamente estará a ajudar a poupar recursos valiosos e a prevenir quaisquer potenciais efeitos negativos sobre o ambiente e a saúde humana.

Para mais informações acerca da recolha e reciclagem, por favor contacte a sua autarquia local.

De acordo com a legislação nacional podem ser aplicadas contraordenações pela eliminação incorreta destes resíduos.



Nota para o símbolo da bateria (símbolo na parte inferior)

Este símbolo pode ser utilizado conjuntamente com um símbolo químico. Neste caso estará em conformidade com o estabelecido na Diretiva referente aos produtos químicos em causa.

Panasonic

Brukerinstruksjoner
(Husholdningsbruk) Oppladbar munnskyller
Modellnr. EW1313

Innhold

Sikkerhetsforholdsregler.....	142	Ofte stilte spørsmål.....	151
Viktig informasjon	145	Problemløsning	151
Identifikasjon av deler.....	146	Batteriets levetid.....	152
Lading.....	146	Å ta ut det innebygde, oppladbare	
Slik bruker du apparatet	147	batteriet	152
Tips for bruk.....	149	Spesifikasjoner.....	153
Etter bruk.....	149	Bytte av dyse (selges separat).....	153
Rengjøring.....	150		

Takk for at du har kjøpt dette Panasonic-produktet.

Før du begynner å bruke produktet ber vi deg lese godt igjennom denne informasjonen og ta vare på den for senere bruk.

139

Advarsel

- Laderen må ikke senkes ned i vann eller vaskes med vann. Dette kan føre til elektrisk støt eller brann grunnet kortslutning.
- Koble alltid fra støpselet fra stikkontakten ved rengjøring av laderen.
Hvis ikke kan dette medføre elektrisk støt eller skade.
- Strømkabelen kan ikke byttes ut. Dersom strømkabelen blir skadet, skal laderen kasseres.
Hvis ikke kan dette medføre ulykke eller skade.
- Munnskylleren kan brukes av barn fra 8 år og oppover og av personer med redusert fysiske, sensoriske eller mentale funksjoner eller manglende erfaring og kunnskap når de får opplæring i bruk av apparatet.

- Munnskylleren skal kun brukes med varmt eller kaldt vann eller med særskilte oppløsninger som beskrevet i produsentens brukerveiledning.
- Barn må ikke leke med apparatet.
- Ikke bruk noe annet enn den medfølgende laderen til noe formål. Man skal heller ikke lade andre apparater med den medfølgende laderen. (Se side 146.)
Dette kan medføre brannskader eller brann grunnet kortslutning.
- Følgende symbol indikerer at en særskilt avtakbar strømforsyning kreves for å koble det elektriske apparatet til strømmettet. Typereferansen for strømforsyningsenhet er merket i nærheten av symbolet.



Sikkerhetsforholdsregler

For å redusere risiko for skade, død, elektrisk støt, brann, og skade på eiendom bør man alltid ta hensyn til følgende sikkerhetsforholdsregler.

Symbolforklaring

Følgende symboler er brukt for å klassifisere og beskrive nivået for risiko, skade og skade på eiendom forårsaket når betegnelser blir ignorert og utstyret ikke brukes riktig.



FARE

Betegner en potensiell risiko som medfører alvorlig skade eller død.



ADVARSEL

Betegner en potensiell risiko som kan medføre alvorlig skade eller død.



FORSIKTIG

Betegner en risiko som kan medføre lettere skade eller skade på eiendom.

Følgende symboler brukes for å klassifisere og beskrive hvilken type instruksjoner som skal følges.



Dette symbolet brukes for å varsle brukerne om en bestemt prosedyre som ikke må utføres.



Dette symbolet brukes for å varsle brukerne om en bestemt prosedyre som må følges for å bruke apparatet på en trygg måte.



ADVARSEL

► Forhindre ulykker

Ikke oppbevar batteriet tilgjengelig for spedbarn og små barn. Må heller ikke brukes av spedbarn og små barn.

- Det kan føre til en ulykke eller skade på grunn av utilsiktet inntak av flyttbare deler.

► Strømforsyning

Ikke koble til eller fra støpselet med våte hender.

- Dette kan medføre elektrisk støt eller skade.

Anvend ikke laderen i nærheten av håndvask eller badekar.

Ikke bruk strømkabelen eller støpselet når de er ødelagt eller hvis stikkkontakten er løs.

Kabelen eller støpselet må ikke ødelegges.

• **Kabelen eller støpselet må ikke ødelegges, endres, bøyes med makt eller dras i. Ikke sett noe tungt oppå, vri eller klem kabelen.**

- Dette kan føre til elektrisk støt eller brann grunnet kortslutning.

Ikke bruk på en måte som overbelaster strømmettet eller ledningsnettet.

- Overbelastning av strømmettet ved å koble til for mange støpsler til en stikkontakt kan medføre brann grunnet overopphetning.

ADVARSEL

Sørg alltid for at apparatet er koblet til en elektrisk strømkilde. Den må være kompatibel med den angitte spenningen for laderen.

Sett støpselet helt inn i stikkontakten.

- Hvis ikke kan dette medføre brann eller elektrisk støt.

► I tilfelle en abnormalitet eller funksjonsfeil

Man må slutte å bruke apparatet og fjerne stikkontakt umiddelbart dersom det oppstår en unormalitet eller feil.

- Hvis ikke kan dette medføre brann, elektrisk støt eller skader.

<Tilfeller med unormalitet og feil>

• **Hoveddelen eller laderen er ødelagt eller unormalt varm.**

• **Hoveddelen eller laderen lukter brent.**

• **Det er unormal lyd under bruk eller lading av hoveddel eller lader.**

- Be umiddelbart om en gjennomgang eller reparasjon av apparatet hos et autorisert verksted.

► Dette produktet

Dette produktet har et innebygget ladbart batteri. Ikke brenn eller utsett batteriet for sterk varme.

- Dette kan medføre lekkasje, overoppheting eller eksplosjon.

Ikke gjør endringer eller reparasjoner på apparatet.

- Dette kan medføre brann, elektrisk støt eller skade. Kontakt autorisert serviceverksted for reparasjoner (skifting batteri osv.).

Ta aldri apparatet fra hverandre, dette skal kun gjøres når apparatet skal kastes.

- Dette kan medføre brann, elektrisk støt eller skade.

► Rengjøring

Støpselet skal rengjøres med jevne mellomrom for å unngå oppsamling av støv (en gang hvert halvår).

! - Hvis man unnlater å gjøre dette kan det forårsake brann på grunn av isolasjonsfeil som skyldes fuktighet. Trekk ut støpselet og tørk med en ren klut.

FORSIKTIG

► Forhindre skade på tenner og tannkjøtt

Dette apparatet skal ikke brukes av personer som ikke kan operere det.

! **Personer med dårlige munnsanser skal ikke bruke dette apparatet.**

- Hvis dette skjer kan det medføre skade eller ødeleggelse på tenner og tannkjøtt.

Personer som kan ha periodonti, som er under tannbehandling eller som er bekymret for symptomer i munnen må konsultere tannlege før bruk.

- Hvis ikke kan dette medføre skade eller ødeleggelse på tenner og tannkjøtt.

► Dette produktet

Skal aldri brukes til annet enn munnskylling.

! - Dette kan forårsake en ulykke eller skade når vannstrømmen pekes mot øyne, nese, ører eller halsen.

FORSIKTIG

 **Ikke fyll vannbeholderen med vann som er varmere enn 40 °C.**

- Dette kan medføre brannsårl.

 **Ikke del dysen med familiemedlemmer eller andre personer.**

- Dette kan medføre en infeksjon eller betennelse.

 **Ikke plasser metallgjenstander, som f.eks. en mynt eller en klemme, oppå laderen.**

- Dette kan medføre brannskader på grunn av sterk varme.

► Vær obs på følgende forholdsregler

 **Ikke la metallgjenstander eller skrot sitte fast i støpselet.**

- Dette kan føre til elektrisk støt eller brann grunnet kortslutning.

 **Må ikke slippes i gulvet eller utsettes for støt.**

- Dette kan medføre skade.

 **Ved lagring skal ikke strømkabelen snurres rundt laderen.**

- Det kan medføre at ledningen i strømkabelen ryker grunnet belastningen, det kan igjen føre til brann på grunn av kortslutning.

 **Koble fra støpselet fra stikkontakten når produktet ikke brukes over lengre tid.**

- Hvis man ikke gjør det kan dette føre til elektrisk støt eller brann grunnet elektrisk lekkasje som følge av isolasjonsdefekt.

 **Koble fra støpselet ved å holde i det isteden for å dra i strømkabelen.**

- Hvis ikke kan dette medføre elektrisk støt eller brann grunnet kortslutning.

 **Stell og rengjør alltid apparatet etter bruk. (Se side 150.)**

- Unnlattelse fra å gjøre det kan være helseskadelig på grunn av oppsamling av mugg og bakterier.

Håndtering av batteriet etter at det er tatt ut av apparatet, ved avhending

FARE

- Det oppladbare batteriet er kun til bruk på dette apparatet. Ikke bruk batteriet på andre produkter.
- Ikke lad batteriet etter at det er fjernet fra produktet.
- Må ikke kastes i åpne flammer eller tilføres varme.
- Ikke lodd, demonter eller gjør endringer på batteriet.
- Den positive og den negative polen må ikke komme i kontakt med hverandre eller i kontakt via andre metallgjenstander.
- Batteriet skal ikke bæres eller lagres sammen med smykker av metall som for eksempel halskjeder og hårnåler.
- Den ytre emballasjen skal aldri tas av.
- Dette kan medføre lekkasje, overoppheting eller eksplosjon.

 **FARE**

Dette batteriet inneholder alkalisk væske. Hvis den kommer i kontakt med øynene, må du unngå å gni øynene og skylle dem grundig med rent vann, f.eks. springvann.

- Hvis ikke kan det medføre synstap.
Kontakt lege umiddelbart.

 **ADVARSEL**

Når man har tatt ut det oppladbare batteriet skal det lagres utilgjengelig for små barn og babyer.

- Batteriet er skadelig hvis det svelges.
Hvis det skjer må man kontakte lege umiddelbart.

Dette batteriet inneholder alkalisk væske. Hvis den kommer i kontakt med hud eller klær, må du skylle med rent vann, f.eks. springvann.

- Hvis ikke kan det medføre skade på huden.

Viktig informasjon

- Ikke legg salt, munnvann eller andre kjemikalier i vannbeholderen. Dette kan medføre funksjonsfeil.
- Ikke bruk hoveddelen med et tørkeapparat eller vifteovn. Dette kan forårsake funksjonsfeil eller misdannelse av delene.
- Ikke tørk med tynnere, lettbensin, alkohol osv. Dette kan forårsake funksjonsfeil, sprekking eller misfarging av delene.
- Lagre apparatet på et sted med lav luftfuktighet etter bruk. Lagring av apparatet i et badeværelse kan forårsake funksjonsfeil.
- Lad apparatet riktig i henhold til disse brukerinstruksjonene. (Se side 146 "Lading".)
- Dette apparatet inneholder et batteri som kun kan erstattes av kyndige personer. Ta kontakt med et autorisert servicesenter for informasjon om reparasjon.



Identifikasjon av deler

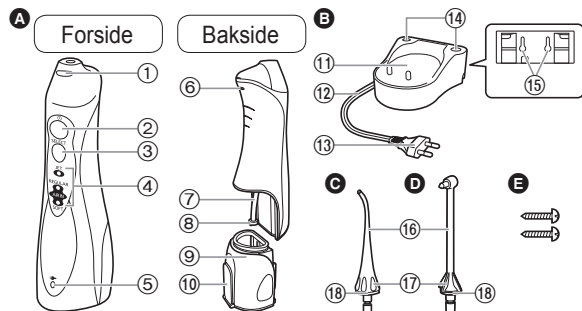

A Hoveddel

- ① Dyseutløserknapp
- ② Strømbyter
- ③ Modusbyter
- ④ Modusindikator
- ⑤ Ladeindikator
- ⑥ Ventilasjonshull
- ⑦ Sugelange
- ⑧ Filter
- ⑨ Vannbeholder
- ⑩ Lokk til vannbeholder

B Lader (RE8-47)

- ⑪ Ladedel
- ⑫ Strømkabel
- ⑬ Støpse

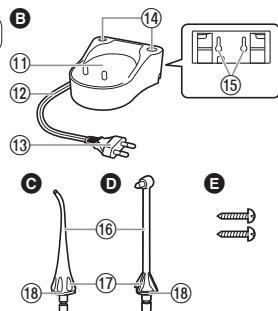

C Dysestativ

- ⑭ Dysestativ
 - ⑮ Skruehull for veggmontering
- Laderen kan monteres på en vegg med to treskruer.

D Dyse (til generell bruk)

- ⑯ Dyse
- ⑰ Dysehåndtak
- ⑱ Identifikasjonsring

E Kjeveortopedisk dyse

Tilbehør

E 2 skruer

Merk

Det kan være gjenværende fuktighet inni hoveddelen (vannbeholder og sugelange) fra destillert vann som ble brukt for produkttesting.

Lading

► På en benk på badeværelset eller en hylle

1. Plasser strømkabelen inn i høyre, venstre eller midtre strømkabelføring, avhengig av hvor laderen plasseres.
2. Plasser laderen på en stabil, jevn overflate.
3. Koble til støpselet.

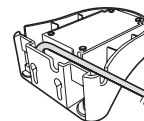

1 Sett inn hoveddelen slik at den blir stående loddrett i ladedelen.

Ladeindikatoren vil lyse.

- Sørg for å plassere hoveddelen slik at den blir loddrett. Dersom hoveddelen heller eller ikke er i direkte kontakt med laderen, lades muligens ikke hoveddelen slik den skal.
- Ladingen er fullført etter omtrent 15 timer.
- Lyset går ikke av selv om ladingen slutter.
- Hoveddelen har en driftstid på omtrent 15 minutter med bruk når batteriet er fullstendig ladet. (Driftsvarigheten blir kortere når batteriene blir eldre.)

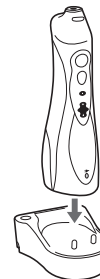

- 2 Koble fra støpselet når ladingen er ferdig.**
(av sikkerhetsgrunner og for å redusere strømforbruket)
- Batteriets yteevne blir ikke påvirket selv om det lades i mer enn 15 timer.

Notater

- Når apparatet brukes før første gang eller det ikke har blitt brukt på mer enn et halvt år, vil ladeindikatoren muligens ikke lyse på flere minutter etter at ladingen starter eller driftstiden kan bli kortere. I slike tilfeller må du lade batteriet i 23 timer eller mer.
- Anbefalt omgivelsestemperatur for lading er 0 °C – 35 °C. Batteriets yteevne kan senkes under ekstremt lave eller høye temperaturer og batteriet lades muligens ikke som det skal.

Slik bruker du apparatet

- 1 Fest dysen fast på hoveddelen.**



- 2 Åpne lokket til vannbeholderen, hold hoveddelen slik at den er vannrett og fyll tanken med vann.**

- Bruk alltid nytt vann fra kranen eller lunkent vann.
- Dersom vannet er kaldt, kan du bruke lunkent vann med en temperatur på 40 °C eller under.















- 3 Lukk lokket til vannbeholderen og sørg for at det låses på plass.**



- 4 Trykk modusbryteren og velg ønskelig modus for vannstråle.**

- Modusindikatoren vil gløde i modusen som ble valgt sist. Dersom apparatet ikke brukes på mer enn 30 dager, eller etter apparatet har blitt fullstendig ladet fra helt utladet tilstand, starter modusen i AIR IN (SOFT) [LUFTSTRØM (LETT)]. (Når batteriet er utladet, blir modusen tilbakestilt, men dette er ikke en feil.)
- Dersom du ønsker å bruke en annen modus, kan du trykke modusbryteren til den går til ønskelig innstilling. Et trykk på modusbryteren vil endre modusen fra AIR IN (SOFT) [LUFTSTRØM (LETT)] til AIR IN (REGULAR) [LUFTSTRØM (VANLIG)] til JET [STRÅLE].

Modus	Beskrivelse
 JET  REGULAR  AIR IN  SOFT	JET (STRÅLE)-modus <ul style="list-style-type: none"> Denne modusen er beregnet på å fjerne matrester som sitter fast mellom tennene.
 JET  REGULAR  AIR IN  SOFT	AIR IN (REGULAR) [LUFTSTRØM (VANLIG)]-modus <ul style="list-style-type: none"> Denne modusen er for rengjøring av tankkjøttlomme og pleie av tankkjøtt.
 JET  REGULAR  AIR IN  SOFT	AIR IN (SOFT) [LUFTSTRØM (LETT)]-modus <ul style="list-style-type: none"> Denne modusen er for mild massasje av tankkjøttet.

Notater

- Første gang du bruker apparatet, trykker du strømbryteren for å slå på bryteren og tester hver vannstrålemodus med full vannbeholder.
- Apparatet kan muligens ikke brukes i romtemperatur på omtrent 5 °C eller lavere.
- Ikke hold tuppen på dysen hardt mot tennene eller tankkjøttet. (Utenom kjeveortopedisk dyse)
- Ettersom plakk som fester seg til tannoverflaten ikke kan fjernes med bare vannstråler, er børsting alltid nødvendig. Det anbefales å rengjøre innsiden av munnen med vannstråler etter børsting av tennene.
- Ikke bruk hoveddelen når den er tom for annet enn for å helle ut eventuelt gjenværende vann etter bruk. Bruk av hoveddelen uten vann kan resultere i funksjonsfeil.

5 Plasser dysen i munnen og lukk munnen forsiktig før du trykker strømbryteren.

- For å bruke enheten, plasserer du ansiktet over en servant og løfter albuen med hoveddelen stående og dysen øverst.
- Trykking av modusbryteren under bruk vil endre modus.
- En vannbeholder som er helt full gir omtrent 35 sekunder bruk. (Ved bruk av dysen (til generell bruk))
- Dersom dysen heller for mye, vil vannet komme ut av ventilasjonshullet i stedet for dysen. (Ventilasjonshullet på baksiden av hoveddelen gir enklere vannsug for slangen.)



Vri dysehåndtaket for å justere retningen til vannstrålen.

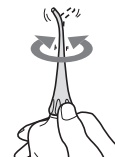

6 Trykk strømbryteren etter bruk for å slå av hoveddelen.

- Stopp bruk mens dysen fremdeles er i munnen for å forhindre vannsprut.



Tips for bruk

Dyse (til generell bruk)

For rengjøring med vannstrøm

► Rengjøring av området mellom tennene

I JET (STRÅLE)-modus

- Rett vannstrømmen mot Δ -sonen mellom tennene.
- Rett fra for- og baksiden av tennene.



► Rengjøring av tannkjøttlommer

I AIR IN (REGULAR) [LUFTSTRØM (VANLIG)]-modus

- Sikt vannstrømmen mot området mellom tennene og tannkjøttet.
- Beveg vannstrømmen sakte langs tannkjøttet.
- Rengjør for- og baksiden av tennene og i tillegg bak jekslene.
- Rengjør bekymringsområdene av tannkjøttet i AIR IN (SOFT) [LUFTSTRØM (LETT)]-modus.



* Ikke rengjør tannkjøttlommene i JET (STRÅLE)-modus da styrken til vannstrømmen er for sterk.

► Pleie av tannkjøtt

I AIR IN (REGULAR) [LUFTSTRØM (VANLIG)]-modus

- Stimuler tannkjøttet.
- Stimuler bekymringsområdene av tannkjøttet forsiktig i AIR IN (SOFT) [LUFTSTRØM (LETT)]-modus.



Kjeveortopedisk dyse

Ved rengjøring av skjeve tenner og det kjeveortopediske tannreguleringsområdet med børste og vannstrøm

Plasser børstetuppen forsiktig på tennene og vrikk på børsten.

► For skjeve tenner

- Plasser børstetuppen på området som er vanskelig å nå med tannbørsten og som pleier å være upolert.
- Vrikk hovedsakelig på børsten i mellomrommene mellom tennene.



► For tannreguleringsområde

- Sett inn børsten i mellomrommet mellom tennene og tannreguleringen.
- Vrikk på børstetuppen.



Etter bruk

1. Åpne lokket til vannbeholderen og tøm ut vannet.
 - Tøm ut vannet i vannbeholderen hver gang.
2. Slå på strømbryteren og drener ut vannet.
 - Operer til det ikke kommer mer vann og slå så av strømbryteren.

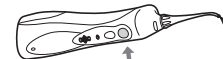
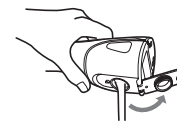

3. Sett hoveddelen inn i laderen.
4. Mens du trykker dyseutløserknappen, fjerner du dysen fra hoveddelen og setter den i dysestativet.

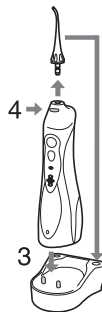

Rengjøring

1. Trekk vannbeholderen nedover og ut.



2. Rengjør med vann.



- Fjern identifikasjonsringen og rengjør med vann.
- Ikke vask med varmt vann over 50 °C.

- Dersom du bruker vaskemiddel, må det være egnet for oppvask.
Skyll godt med vann for å sikre at vaskemiddel ikke blir værende etter rengjøring.
- Tørk bort fuktighet med et håndkle og la den tørkes i et godt ventilert område.

Skrubb filteret på tuppen av sugeslangen lett med en myk børste.

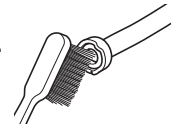

3. Tørk bort vannet med et håndkle e.l. og tørk.
4. Rett inn og før vannbeholderen langs sporet og monter det godt.

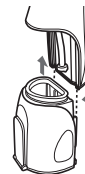

Tørk bort flekker på laderen med en klut.

- Du må aldri bruke tynner, bensin eller alkohol, da dette kan føre til feilfunksjoner eller sprekkdannelser eller misfarging på delene.
- Ikke rengjør laderen med vann.
- Omtrent hver sjette måned må du tørke av utstikkerne til støpselet med en tørr klut.





Ofte stilte spørsmål

Spørsmål	Svar
Blir batteriet uttømt etter en lang periode uten bruk?	▶ Når apparatet ikke brukes på 6 måneder eller mer, svekkes batteriet (lekke batterivæske osv.). Lad batteriet helt hver 6. måned.
Kan batteriet lades før hver bruk?	▶ Ja, men det er anbefalt at du lader batteriet når det er tomt. Batteriets levetid varierer etter bruk og oppbevaringsforhold.

Problemløsning

Problem	Mulige årsaker	Handling
Apparatet virker ikke.	▶ Du har akkurat kjøpt produktet eller har ikke brukt det på mer enn 6 måneder.	▶ Lad enheten i minst 23 timer. (Se side 147.)
Apparatet kan kun brukes i noen få minutter, selv om det er fulladet.	▶ Ladetiden er kort.	▶ Sørg for at hoveddelen er vertikal slik at basen er i kontakt med ladedelen av laderen.
	▶ Hoveddelen er ikke loddrett i laderen. (Se side 146.)	
	▶ Batteriets levetid er over (omtrent 3 år).	▶ Batteriet har nådd slutten av levetiden. (Se side 152.)
Vanntrykket er svakt.	▶ Dysen er tilstoppet.	▶ Bytt ut dysen.
	▶ Dysens åpning er sammenklemt.	
	▶ Filter er tilstoppet.	▶ Rengjør filter. (Se side 150.)
Det kommer ikke ut vann.	▶ Hoveddelen heller for mye mens den er i bruk.	▶ Bruk med hoveddelen i vertikal stilling. (Se side 148.)

Hvis problemet ikke kan løses, kontakt butikken du kjøpte enheten fra eller et serviceverksted som er autorisert av Panasonic for reparasjon.



Batteriets levetid

Batteriets levetid er omtrent 3 år når det lades omtrent én gang i uken (når den brukes av én person). Dersom driftstiden er betraktelig kortere selv etter full lading, har batteriet nådd slutten av levetiden. (Batteriets levetid varierer avhengig av bruks- og lagringsforhold) Få batteriet byttet av et autorisert serviceverksted.

Å ta ut det innebygde, oppladbare batteriet

Ta ut det innebygde, oppladbare batteriet før du kaster apparatet.

Batteriet skal kasseres på en sikker måte. Pass på å kassere batteriet på en miljøstasjon hvis det finnes en. Denne figuren skal kun brukes ved avhending av apparatet og skal ikke brukes til å reparere det. Dersom du demonterer apparatet vil det ikke lenger være vannrett, dette kan føre til at det ikke fungerer.

- Løft apparatet fra laderen når du fjerner batteriet.
- Trykk på strømbryteren for å slå apparatet på, og la det være på helt til batteriet er fullstendig utladet.

- Utfør trinn ① til ⑥ og løft opp batteriet, deretter fjerner du det.
- Pass på at du ikke kortsletter positive og negative terminaler på brukte batterier. Terminaler skal isoleres ved å bruke limbånd.

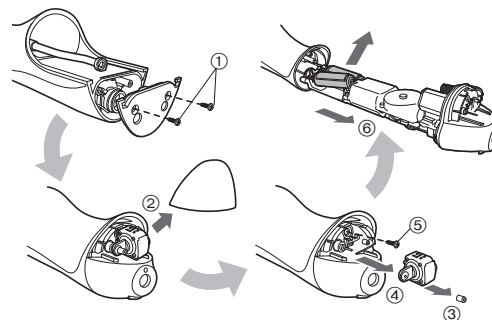

Miljøvern og gjenbruk av materialer

Dette apparatet inneholder et nikkelybrid-batteri. Vennligst sørg for at batteriet kasseres på et offentlig godkjent sted, hvis dette finnes i ditt land.



Spesifikasjoner

Strømkilde	Se navneplaten på produktet (Automatisk spenningsomformer)
Ladetid	Omtrent 15 timer
Strømforbruk	Omtrent 1 W
Driftstid	Omtrent 15 minutter* (ved 20 °C når fulladet)
Tankvolum	Omtrent 130 mL (Dyse (til generell bruk): omtrent 35 sekunder*) (Kjeveortopedisk dyse: omtrent 30 sekunder*)
Mål	Hoveddel: 197 (H) x 59 (B) x 75 (D) mm (Ikke inkludert dyse) Lader: 40 (H) x 93 (B) x 98 (D) mm
Vekt	Hoveddel: Omtrent 305 g (inkludert dyse) Lader: Omtrent 180 g
Luftbåren akustisk støy	68 (dB (A) re 1 pW)

* Ved bruk i AIR IN (REGULAR) [LUFTSTRØM (VANLIG)]-modus

Dette produktet er kun ment til husholdningsbruk.

For mer informasjon om produktets energieffektivitet kan du gå inn på www.panasonic.com og skrive modellnummeret inn i søkefeltet.

Bytte av dyse (selges separat)

- Valgfrie dyser har en identifikasjonsring, slik at flere personer kan dele på hoveddelen.

► Dyse (til generell bruk)

- Dersom tuppen av dysen (til generell bruk) blir misdannet, må den byttes med en ny dyse.
- Dysen er forbruksvare. Dysen (til generell bruk) bør byttes med en ny omtrent hver 6. måned av hygieneårsaker, selv om den ser like fin ut.



Ny dyse (tupp)



Misdannet (slitt) dyse (tupp)

► Kjeveortopedisk dyse

- Bytt ut den kjeveortopediske dysen etter omtrent 3 måneder. Hvis børstehårene er bøyd ut, bør den byttes selv om det ikke har gått 3 måneder ennå.

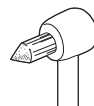

Ny dyse



Dyse med utbøyde børstehår

Delenummer	Utskiftningsdyse for EW1313	
EW0950	Dyse (til generell bruk)	
WEW0984	Kjeveortopedisk dyse	



Brukerinformasjon om innsamling av gammelt utstyr og brukte batterier

Bare for EU og land med retursystemer



Slike symboler på produkter, emballasje, og/eller på medfølgende dokumenter betyr at brukte elektriske/elektroniske produkter og batterier ikke må blandes med vanlig husholdningsavfall.

For riktig håndtering og gjenvinning av gamle produkter og brukte batterier, vennligst lever dem til innsamlingssteder i samsvar med nasjonal lovgivning.

Ved riktig håndtering av disse produktene og batteriene, hjelper du til med å spare verdifulle ressurser og forhindre potensielle negative effekter på menneskers helse og miljø.

For mer informasjon om innsamling og gjenvinning vennligst ta kontakt med din kommune.

Ukorrekt håndtering av dette avfallet kan medføre straffansvar, i overensstemmelse med nasjonal lovgivning.



Merknader for batterisymbolet (nederste symbol)

Dette symbolet kan bli brukt i kombinasjon med et kjemisk symbol. I dette tilfellet etterkommer det kravet satt av direktivet for det kjemikaliet det gjelder.

Panasonic

Svenska

Bruksanvisning (Hushållsbruk) Uppladdningsbar munsköljapparat Modellnr. EW1313

Innehåll

Säkerhetsföreskrift.....	158	Rengöring.....	166
Viktig information.....	161	Frågor och svar	167
Beskrivning av delarna	162	Felsökning.....	167
Laddning	162	Batterilivstid.....	168
Användning.....	163	Ta ur det inbyggda laddbara batteriet ..	168
Tips för användning	165	Specifikationer.....	169
Efter användning	165	Byta munstycke (säljs separat).....	170

Tack för att du köpt denna produkt från Panasonic.

Läs igenom denna bruksanvisningen nogga innan du börjar använda apparaten. Spara bruksanvisningen för framtida bruk.

155

Varning

- Sänk inte ner laddaren i vatten eller tvätta den med vatten. I annat fall kan det resultera i elstöt eller brand pga. kortslutning.
- Koppla alltid bort strömkontakten från vägguttaget vid rengöring av laddaren. I annat fall kan det resultera i elstöt eller personskada.
- Medföljande strömsladd kan inte bytas. Om strömsladden är skadan måste laddaren kasseras. I annat fall kan det resultera i en olycka eller personskada.
- Munsköljare kan användas av barn från och med 8 års ålder och av personer med nedsatta fysiska, sensoriska eller mentala färdigheter, eller brist på erfarenhet eller kunskap, under översyn.

- Munsköljare ska endast användas med kall- eller varmvatten, eller med lösningar som anges i tillverkarens instruktioner.
- Barn får inte leka med apparaten.
- Använd inte något annat än medföljande laddare för något annat syfte. Vidare, använd ingen annan produkt med medföljande laddare. (Se sidan 162.)
Det kan det resultera i brännskada eller brand pga. kortslutning.
- Följande symbol indikerar att en specifik löstagbar strömförsörjningsenhet krävs för att ansluta den elektriska apparaten till elförsörjningen. Typpreferensen för strömförsörjningsenheten är markerad nära symbolen.



Säkerhetsföreskrift

Svenska

För att minska risken för personskada, dödsfall, elstöt, brand och skada på egendom, måste du alltid följa säkerhetsföreskrifterna nedan.

Förklaring av symboler

Följande symboler används för att klassificera och beskriva nivån av fara, personskada och egendomsskada som kan uppstå om säkerhetsföreskriften inte åtföljs och apparaten används på ett felaktigt sätt.

FARA

Betecknar en potentiell risk som kommer att resultera i allvarlig personskada eller dödsfall.

VARNING

Betecknar en potentiell risk som kan resultera i allvarlig personskada eller dödsfall.

FÖRSIKTIGHET

Betecknar en fara som kan resultera i en mindre personskada eller skada på egendom.

Följande symboler används för att klassificera och beskriva den typ av instruktioner som ska beaktas.



Denna symbol används för att uppmärksamma användaren på en specifik användningsprocedur som inte får utföras.



Denna symbol används för att uppmärksamma användaren på en specifik användningsprocedur som måste utföras för säker användning av apparaten.



VARNING

► Förhindra olyckor

Apparaten ska förvaras utom räckhåll för barn. Låt inga barn använda apparaten.



- Då kan det inträffa en olycka eller personskada genom att avtagbara delar sväljs av misstag.

► Strömförsörjning



Anslut inte och koppla inte bort strömkontakten till ett vägguttag med fuktiga händer.

- Det kan det orsaka elstöt eller personskada.

Använd inte laddaren i närheten av vattenfylld handfat eller badkar.

Använd inte enheten om strömssladd eller strömkontakt är skadade eller om vägguttaget sitter löst.

Skada inte sladden eller strömkontakten.



• **Förstör inte, modifiera, böj kraftigt eller dra i sladden eller strömkontakten. Placera inte heller några tunga föremål ovanpå strömssladden och se till att den inte vrids eller kommer i kläm.**

- I annat fall kan det resultera i elstöt eller brand pga. kortslutning.

VARNING

-  **Använd inte apparaten på ett sätt som överskrider graderingen för nätströmmen eller sladdragningen.**
- Att överskrida graderingen genom att ansluta alltför många strömkontakter till ett och samma vägguttag kan orsaka brand pga. överhettning.

-  **Kontrollera alltid att apparaten används med den nätström som anges på laddaren.**
För in strömkontakten helt och hållet.
- I annat fall kan det resultera i brand eller elstöt.

► Vid onormal eller felaktig funktion

- Avbryt genast användningen och koppla bort strömkontakten från vägguttaget vid onormal funktion eller fel.**
- I annat fall kan det resultera i brand, elstöt eller personskada.
-  **<Onormal funktion eller fel>**
- Huvudenheten eller laddaren är deformerad eller onormalt het.
 - Huvudenheten eller laddaren osar bränt.
 - Det hörs konstiga ljud under användning eller laddning av huvudenheten eller laddaren.
- Begär genast en kontroll eller reparation hos ett auktoriserat servicecenter.

► Denna produkt

-  **Denna apparat har ett inbyggt, laddningsbart batteri. Apparaten får inte kastas in i öppen eld eller hetta.**
- Det kan i så fall orsaka vätskeläckage, överhettning, eller explosion.

-  **Modifiering eller reparation är inte tillåtet.**
- Det kan orsaka brand, elstöt eller personskada.
Kontakta ett auktoriserat servicecenter för reparation (batteribyte osv.).

-  **Apparaten får inte monteras isär, med undantag för vid kassering.**
- Det kan orsaka brand, elstöt eller personskada.

► Rengöring

- Rengör regelbundet strömkontakten för att förhindra att damm ansamlas (en gång varje halvår).**
 - I annat fall kan det uppstå brand på grund av isoleringsfel som orsakats av fukt.
Koppla bort strömkontakten och torka av den med en torr trasa.

FÖRSIKTIGHET

► Förhindra skada på tänder och tandkött

-  **Personer som inte kan hantera apparaten bör inte använda den.**
Personer med låg känsel i munnen bör inte använda denna apparat.
- Då kan det uppstå personskada eller skada på tänder och tandkött.



FÖRSIKTIGHET



Personer med paradontal sjukdom, vars tänder är under behandling eller som oroar sig för symptom i sin mun, ska rådgöra med en tandläkare före användning.

- I annat fall kan det uppstå personskada eller skada på tänder och tandkött.

► Denna produkt

Använd aldrig apparaten för något annat ändamål än att oral rengöring.



- Det kan orsaka en olycka eller personskada när strömmen av vatten riktas mot ögonen, näsan, öronen eller halsen.



Fyll inte behållaren med varmare vatten än 40 °C.

- Detta kan orsaka brännskador.



Dela inte munstycke med din familj eller andra personer.

- Det kan orsaka infektion eller inflammation.



Placera inte ett metallföremål så som ett mynt eller ett gem ovanpå laddaren.

- Det kan orsaka brännskador på grund av överhettning.

► Observera följande försiktighetsåtgärder

Se till att inga metallföremål eller skräp fastnar på strömkontakten.



- I annat fall kan det resultera i elstöt eller brand pga. kortslutning.



Apparaten får inte tappas eller utsättas för stötar.

- Detta kan orsaka personskada.



Linda inte strömsladden runt laddaren vid förvaring.

- Då kan strömsladden gå sönder av belastningen och orsaka brand pga. kortslutning.



Koppla bort strömkontakten från vägguttaget när apparaten inte ska användas på länge.

- Om du inte gör detta kan det resultera i elstöt eller brand pga. läckström orsakad av försämrad isolering.



Håll i strömkontakten när du ska koppla bort den, inte i strömsladden.

- I annat fall kan det resultera i elstöt eller brand pga. kortslutning.



Efter användning, vårda och rengör alltid apparaten. (Se sidan 166.)

- I annat fall kan det orsaka skada på din hälsa på grund av utbredning av mögel och bakterier.

Hantering av urtaget batteri vid kassering

FARA

- Det laddningsbara batteriet är endast till för användning i denna apparat. Använd inte batteriet med andra produkter.
 - Ladda inte batteriet när det har tagits bort från produkten.
 - Kasta inte i eld eller applicera värme.
 -  • Varken löd, ta isär eller modifiera batteriet.
 - Låt inte batteriets positiva och negativa poler komma i kontakt med varandra genom något metallföremål.
 - Bär inte eller förvara inte batteriet tillsammans med metallsmücken, såsom halsband och hårnålar.
 - Ta aldrig av höljet på batteriet.
- Det kan i så fall orsaka vätskeläckage, överhettning, eller explosion.

Batteriet innehåller alkalisk vätska. Om den kommer i kontakt med ögonen, gnid inte ögonen och skölj ordentligt med rent vatten, så som kranvatten.

 - I annat fall kan det orsaka synförlust.
Kontakta läkare omedelbart.

VARNING

Efter att du tagit bort batteriet, förvara det inte inom räckhåll för barn och spädbarn.

-  - Batteriet orsakar skador på kroppen om du råkar svälja det.
Om detta inträffar, kontakta läkare omedelbart.

Batteriet innehåller alkalisk vätska. Om den kommer i kontakt med hud eller, skölj ordentligt med rent vatten, så som kranvatten.

- I annat fall kan det orsaka hudskada.

Viktig information

- Håll inte salt, munskölj eller andra kemikalier i vattenbehållaren. Detta kan orsaka funktionsfel.
- Torka inte huvudenheten med en hårtork eller varmluftspistol. Detta kan orsaka felaktig funktion eller deformation av delarna.
- Torka inte av med thinner, bensin, alkohol, m.m. Det kan orsaka funktionsfel, sprickor eller missfärgning av delarna.
- Förvara apparaten på en plats med låg luftfuktighet efter användning. Om apparaten lämnas i ett badrum kan det orsaka funktionsfel.
- Ladda apparaten korrekt enligt dessa bruksanvisningar. (Se sidan 162 "Laddning".)
- Denna apparat innehåller batteri som endast kan bytas av en kvalificerad person. Kontakta ett auktoriserat servicecenter för mer information om reparation.

Beskrivning av delarna

Svenska

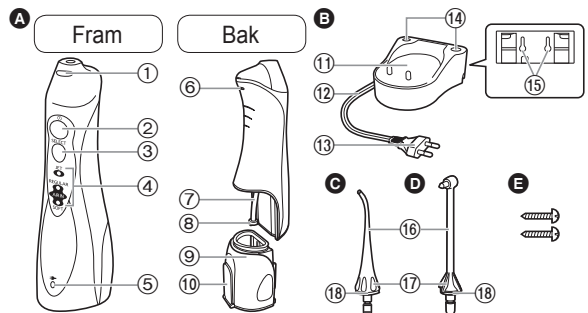

A Huvudenheten

- ① Löstagningsknapp för munstycke
- ② Strömbrätare
- ③ Lägesväxlare
- ④ Lägesindikator
- ⑤ Laddningsindikator
- ⑥ Ventilationshål
- ⑦ Sugslang
- ⑧ Filter
- ⑨ Vattenbehållare
- ⑩ Lock till vattenbehållare

B Laddare (RE8-47)

- ⑪ Laddningsdel
- ⑫ Strömsladd
- ⑬ Strömkontakt

- ⑭ Munstycksställ
- ⑮ Skruvhål för väggmontering
Laddaren kan monteras på en vägg med två träskruvar.

C Munstycke (för allmän användning)

- ⑯ Munstycke
- ⑰ Hållare
- ⑱ Identifieringsring

D Ortodontiskt munstycke

Tillbehör

E 2 skruvar

Obs

Det kan förekomma fukt inuti huvudenheten (vattenbehållare och sugslang) från destillerat vatten som används för test av produkten.

Laddning

► På badrumsbänk eller hylla

1. Placera strömsladden i höger, vänster eller mitten kabelstyrning beroende på var laddaren är placerad.
2. Placera laddaren på ett fast, plant underlag.
3. Anslut strömkontakten.

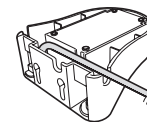

1 Sätt i huvudenheten så att den står rakt upp i laddningsdelen.

Laddningsindikatorn tänds.

- Se till att placera huvudenheten upprätt. Om huvudenheten lutar eller är inte i direkt kontakt med laddaren, kan inte huvudenheten ladda ordentligt.
- Full uppladdning tar ca 15 timmar.
- Lampan släcks inte även när laddningen slutar.
- Huvudenheten kommer att ha en drifttid på cirka 15 minuter när batteriet är fulladdat. (Drifttiden kommer att bli kortare ju äldre batteriet blir.)

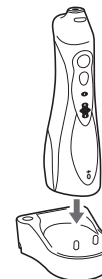

2 Koppla loss strömkontakten efter det att laddningen är avslutad.

- (för säkerhet och för att minska energiförbrukning)
- Batteriets prestanda kommer inte att påverkas även om det laddas längre än 15 timmar.

OBS!

- När apparaten används för första gången eller om den inte har använts under längre än ett halvår, kommer laddningsindikatorn kanske inte att tändas under flera minuter efter det att laddning startas eller så kommer drifttiden att bli kortare. I detta fall, ladda batteriet i 23 timmar eller mer.
- Rekommenderad omgivande temperatur för laddning är 0 °C – 35 °C. Batteriets prestanda kan minskas under extremt låga eller höga temperaturer och batteriet kan inte laddas ordentligt.

Användning

1 Fäst munstycket ordentligt på huvudenheten.



2 Öppna locket till vattenbehållaren, håll huvudenheten så att den är plan och fyll behållaren med vatten.

- Använd alltid nytt vatten eller ljummet vatten.
- Om vattnet känns kallt, använd ljummet vatten med en temperatur på 40 °C eller mindre.



3 Stäng locket till vattenbehållaren, se till att det låser på plats.



4 Tryck in lägesväxlaren och välj önskat vatten jet läge.

- Lägesindikatorn kommer att lysa med tidigare valt läge. Om apparaten inte används under längre än 30 dagar eller efter det att apparaten har fulladdats från helt tomt läge kommer läget initieras till AIR IN (SOFT) [LUFT IN (MJUK)]. (När batteriet är tomt kommer läget att återställas men detta är inget fel.)
- Om du vill använda ett annat läge, tryck på lägesväxlaren till dess att den växlar till önskad inställning. Genom att trycka in lägesväxlaren ändras läget från AIR IN (SOFT) [LUFT IN (MJUK)] till AIR IN (REGULAR) [LUFT IN (VANLIG)] till JET (JET).

Läge	Beskrivning
 JET  REGULAR  AIR IN  SOFT	JET (JET) läge <ul style="list-style-type: none"> • Detta läge är för borttagning av matbitar som fastnat mellan tänderna.
 JET  REGULAR  AIR IN  SOFT	AIR IN (REGULAR) [LUFT IN (VANLIG)]-läge <ul style="list-style-type: none"> • Detta läge är för rengöring av paradental fickor och tandköttsvård.
 JET  REGULAR  AIR IN  SOFT	AIR IN (SOFT) [LUFT IN (MJUK)]-läge <ul style="list-style-type: none"> • Detta läge är till för mild massage av tandköttet.

OBS!

- När du använder apparaten för första gången, tryck in strömbrytaren för att slå på apparaten och testa varje vatten jet läge med behållaren fylld med vatten.
- Apparaten kanske inte fungerar under en omgivande temperatur på cirka 5 °C eller lägre.
- Håll inte spetsen på munstycket hårt mot tänderna eller tandköttet. (Förutom ortodontiskt munstycke)
- Då plack som sitter på tändernas yta inte kan tas bort med bara vattenflöde, är borstning alltid nödvändigt. Det rekommenderas att du rengör insidan i din mun med vattenflöde efter att du borstat tänderna.
- Använd inte huvudenheten när den är tom annat än för att tömma ut eventuellt kvarvarande vatten efter användning. Användning av huvudenheten utan vatten kan leda till funktionsfel.

5 Placera munstycket i din mun och stäng munnen försiktigt innan du trycker på strömbrytaren.



- För att använda, placera ditt ansikte över ett handfat och med huvudenheten upprätt och munstycket på tippens, lyft din armbåge.
- Om man trycker på lägesväxlaren under användning kommer läget att ändras.
- En fullt fylld vattenbehållare ger cirka 35 sekunders användning. (Vid användning av munstycke (för allmän användning))
- Om munstycket lutar för mycket, kommer vatten att komma ut från ventilationshålet istället för munstycket. (Ventilationshålet på baksidan av huvudenheten gör att det blir enklare för slangen att suga vatten.)

Vrid hållaren för munstycket för att justera riktningen för vattenflödet.

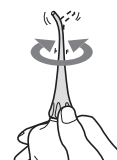

6 Efter användning, tryck på strömbrytaren för att slå av huvudenheten.

- Avsluta användning med munstycket kvar i munnen för att förhindra att vatten skvätter.



Tips för användning

Munstycke (för allmän användning)

Vid rengöring med vattenflöde

► Rengöring av utrymmet mellan tänder

I JET (JET)-läget

- Rikta vattenflödet på Δ zonen mellan tänder.
- Rikta från fram- och baksidorna på tänderna.



► Rengöring av paradontal ficka

I AIR IN (REGULAR) [LUFT IN (VANLIG)]-läge

- Rikta vattenflödet mot mellanrummet mellan tänderna och tandkötet.
- Ändra långsamt vattenflödet längs tandkötet.
- Rengör fram- och baksidan av tänderna och även bakom visdomständer.
- Rengör önskade områden i tandkötet i AIR IN (SOFT) [LUFT IN (MJUK)]-läget.
- * Rengör inte paradontal fickan i JET (JET)-läge, då styrkan på vattenflödet är för starkt.



► Vård av tandkött

I AIR IN (REGULAR) [LUFT IN (VANLIG)]-läge

- Stimulering av tandkött.
- Stimulera försiktigt avsedda områden i tandkötet i AIR IN (SOFT) [LUFT IN (MJUK)]-läget.



Ortodontiskt munstycke

Vid rengöring av skeva tänder eller ett område med tandställning med borst och vattenflöde

Placera spetsen på borsten lätt mot tänderna och vicka på borsten.

► För skeva tänder

- Placera spetsen på borsten på området som är svårt att nå med en tandborste och som förblir oborstat.
- Vicka huvudsakligen borsten i områden mellan tänder.



► För ett område med tandställning

- Sätt borsten i gapet mellan tanden och tandställningen.
- Vicka spetsen på borsten.



Efter användning

1. Öppna locket till vattenbehållaren och töm vattnet.
 - Se till att tömma vattnet i vattenbehållaren varje gång.
2. Slå på strömbrytaren och töm ut vattnet.
 - Kör till dess att inte mer vatten kommer ut och slå då av strömbrytaren.

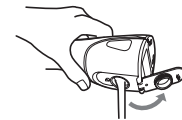

3. Sätt huvudenheten i laddaren.
4. Medan du trycker in löstagningsknappen för munstycke, ta bort munstycket från huvudenheten och placera det på munstycksstället.

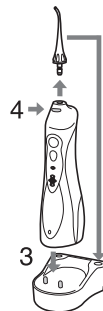

Rengöring

1. Dra ut vattenbehållaren neråt.

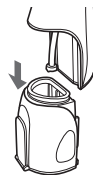

2. Rengör med vatten.



- Ta bort identifieringsringen och rengör med vatten.
- Tvätta inte med vatten som är varmare än 50 °C.

- Om du använder rengöringsmedel, använd ett som är lämpligt för diskning. Skölj ordentligt med vatten för att se till att inget diskmedel finns kvar efter rengöring.
- Torka bort fukt med en handduk och lämna för att torka på en väl ventilerad plats.

Skrubba lätt filtret längst ut på sugslangen med en mjuk borste.

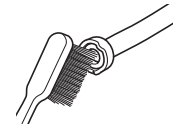

3. Torka bort vatten med en handduk, m.m. och torka.
4. Passa in och skjut vattenbehållaren längs skåran och sätt i den ordentligt.



Använd en trasa för att torka bort fläckar på laddaren.

- Använd aldrig tinner, bensin eller alkohol då det kan orsaka felfunktion eller sprickbildning / missfärgning av delar.
- Rengör inte laddaren med vatten.
- Torka stiften på strömkontakten med en torr trasa cirka en gång i halvåret.

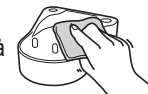



Frågor och svar

Fråga	Svar
Kommer batteriet att bli uttömt efter lång tid utan användning?	▶ När apparaten inte används under 6 månader eller längre kommer batteriet att försvagas (läcka batterivätska, etc.). Ladda upp batteriet en gång var 6:e månad.
Kan batteriet laddas innan varje användning?	▶ Ja, men du rekommenderas att ladda batteriet när det är tomt. Batteriets livstid kommer att variera beroende på användning och förvaringsvillkor.

Svenska

Felsökning

Problem	Möjlig orsak	Åtgärd
Apparaten fungerar inte.	▶ Du har just köpt produkten eller så har den inte använts under längre tid än 6 månader.	▶ Ladda enheten i minst 23 timmar. (Se sidan 163.)
Apparaten kan endast användas några minuter, även när den är laddad.	▶ Laddningstiden är kort.	▶ Ställ huvudenheten rakt upp så att dess bas är i kontakt med laddningsdelen på laddaren.
	▶ Huvudenheten står inte rakt upp på laddaren. (Se sidan 162.)	▶ Batteriet har nått slutet på dess livstid. (Se sidan 168.)
	▶ Batteriets livstid är slut (ca. 3 år).	▶ Byt ut munstycket.
Vattentrycket är lågt.	▶ Munstycket är tilltäppt.	▶ Rengör filtret. (Se sidan 166.)
	▶ Öppningen på munstycket är hoptryckt.	▶ Använd huvudenheten i vertikalt läge. (Se sidan 164.)
	▶ Filtret är tilltäppt.	
Det kommer inte ut något vatten.	▶ Huvudenheten lutar för mycket när den används.	

Om problemen inte kan lösas, kontakta butiken där du köpte enheten eller en serviceverkstad auktoriserad av Panasonic för reparation.



Batterilivstid

Svenska

Batteriets livstid är cirka 3 år när det laddas cirka en gång i veckan (när det används av en person).

Om drifttiden är anmärkningsvärt kort även efter fulladdning har batteriet nått slutet på dess livstid. (Batteriets användbara livstid kan variera beroende på användnings- eller förvaringsförhållanden)

Byt ut batteriet hos en auktoriserad serviceverkstad.

Ta ur det inbyggda laddbara batteriet

Avlägsna de inbyggda laddningsbara batteriet när apparaterna ska kasseras.

Batteriet måste kasseras på ett säkert sätt.

Lämna in batteriet på en återvinningsstation för batterier om en sådan finns.

Denna figur får endast användas vid kassering av apparaten, och inte för reparation. Om du själv plockar isär apparaten kommer den inte längre att vara vattentät, vilket kan orsaka funktionsfel.

- Ta bort apparaten från laddaren när du ska ta ur batteriet.
- Tryck på strömbrytaren för att slå på strömmen och låt sedan strömmen vara på till dess att batteriet är helt urladdat.

- Genomför steg ① till ⑥, lyft batteriet och avlägsna det.
- Var försiktig så att inte plus- och minuspolerna på borttagna batterier kortsluts och isolera polerna genom att sätta tejp på dem.

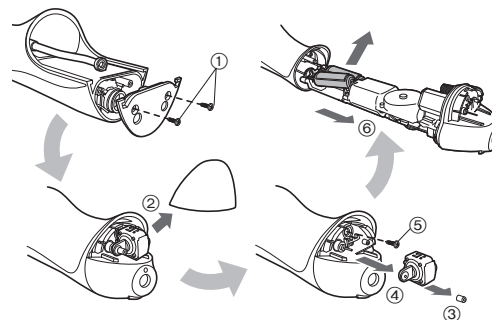

Miljöskydd och återvinningsbara material

Denna apparat innehåller ett nickelmetallhydridbatteri. Var noga med att avyttra batteriet på en för ändamålet avsedd plats, om sådan finns i landet där du bor.



Specifikationer

Driftspänning	Se namnbrickan på produkten (automatisk spänningskonvertering)
Laddningstid	Ca. 15 timmar
Strömförbrukning	Ca. 1 W
Drifttid	Ca. 15 minuter* (vid 20 °C, full laddning)
Tankvolym	Ca. 130 mL (Munstycke (för allmän användning): ca. 35 sekunder*) (Ortodontiskt munstycke: ca. 30 sekunder*)
Mått	Huvudenheten: 197 (H) x 59 (B) x 75 (D) mm (Exklusive munstycke) Laddare: 40 (H) x 93 (B) x 98 (D) mm
Vikt	Huvudenheten: Ca. 305 g (inklusive munstycke) Laddare: Ca. 180 g
Luftburet akustiskt buller	68 (dB (A) re 1 pW)

* När AIR IN (REGULAR) [LUFT IN (VANLIG)]-läge används
Denna produkt är endast avsedd för användning i hemmet.

Mer information om produktens energieffektivitet finns på vår webbplats, www.panasonic.com, där man anger modellnumret i sökfunktionen.

Byta munstycke (säljs separat)

- Alternativa munstycken med identifieringsring så att flera personer kan dela på huvudenheten.
- **Munstycke (för allmän användning)**
- Om spetsen på munstycke (för allmän användning) blir deformerat byt ut det mot ett nytt munstycke.
- Munstycket är förbrukningsvara. Munstycket (för allmän användning) bör bytas ut mot ett nytt ungefär var 6:e månad av hygieniska skäl, även om dess form är oförändrad.



Nytt munstycke
(spets)



Deformerat (slutet) munstycke
(spets)

► Ortodontiskt munstycke



- Byt ut ortodontiskt munstycke ca. var 3:e månad. Om borsthåren är utåtböjda, byt ut munstycket även inom 3 månader.



Nytt munstycke



Munstycke med utåtvända
borsthår

Artikelnummer	Utbytesmunstycke för EW1313	
EW0950	Munstycke (för allmän användning)	
WEW0984	Ortodontiskt munstycke	



Avfallshantering av produkter och batterier Endast för Europeiska Unionen och länder med återvinningssystem

Svenska



Dessa symboler på produkter, förpackningar och/eller medföljande dokument betyder att förbrukade elektriska och elektroniska produkter och batterier inte får blandas med vanliga hushållssopor.

För att gamla produkter och använda batterier ska hanteras och återvinnas på rätt sätt ska dom lämnas till passande uppsamlingsställe i enlighet med nationella bestämmelser.

Genom att sortera korrekt hjälper du till att spara värdefulla resurser och förhindrar eventuella negativa effekter på människors hälsa och på miljön.

För mer information om insamling och återvinning kontakta din kommun.

Olämplig avfallshantering kan beläggas med böter i enlighet med nationella bestämmelser.



Notering till batterisymbolen (nedanför)

Denna symbol kan användas i kombination med en kemisk symbol. I detta fall uppfyller den de krav som ställs i direktivet för den aktuella kemikalien.



Panasonic

Suomi

Käyttöohjeet

(Kotitalouskäyttöön) Ladattava suun kostutuslaite

Mallinro EW1313

Sisältö

Turvatoimet.....	174	Puhdistaminen.....	182
Tärkeää tietoa	177	Usein kysytyt kysymykset.....	183
Koneen osat	178	Vianetsintä	183
Lataaminen.....	178	Akun kesto	184
Käyttäminen	179	Sisäänrakennetun akun poisto	184
Käyttövihjeitä	181	Tekniset tiedot	185
Käytön jälkeen	181	Suuttimen vaihtaminen (myydään erikseen).....	185

Kiitos että valitsit tämän Panasonic-tuotteen.

Lue ohjeet kokonaan ennen laitteen käyttämistä ja säästä ne myöhempiä käyttöä varten.

171



Varoitus

- Älä upota laturia veteen tai pese sitä vedellä. Niin tekeminen voi aiheuttaa oikosulusta johtuvan sähköiskun tai tulipalon.
- Irrota virtapistoke aina pistorasiasta, kun puhdistat laturia. Tämän huomiotta jättäminen saattaa aiheuttaa sähköiskun tai loukkaantumisen.
- Virtajohtoa ei voi vaihtaa. Jos virtajohto on vaurioitunut, laturi tulee poistaa käytöstä. Tämän huomiotta jättäminen saattaa aiheuttaa onnettomuuden tai loukkaantumisen.
- Suunhuuhtelulaitteita saavat käyttää valvonnan alla yli 8-vuotiaat lapset ja henkilöt, joiden fyysiset, aistinvaraiset tai henkiset ominaisuudet ovat heikentyneet tai joilta puuttuu kokemus ja tieto.



- Suunhuuhtelulaitteissa saa käyttää ainoastaan kylmää tai lämmintä vettä tai erikoisnesteitä valmistajan ohjeiden mukaisesti.
- Lapset eivät saa leikkiä laitteella.
- Älä käytä mitään muuta kuin toimitettua laturia mihinkään tarkoitukseen. Älä myöskään käytä mitään muuta tuotetta toimitetulla laturilla. (Katso sivu 178.)
Näin toimiminen voi aiheuttaa oikosulusta johtuvan palovamman tai tulipalon.
- Tämä symboli ilmaisee, että sähkölaitteen yhdistäminen verkkovirtaan vaatii erityisen irrotettavan verkkolaitteen. Verkkolaitteen tyyppiviite on merkitty lähelle symbolia.



Turvatoimet

Jotta vältetään loukkaantumisen, hengen menetyksen, sähköiskun, tulipalon ja omaisuusvahinkojen vaaralta, seuraavia turvatoimia tulee aina noudattaa.

Kuvakkeiden selitykset

Seuraavia kuvakkeita käytetään luokittelemaan ja kuvaamaan vaaran, loukkaantumisen ja omaisuuden vahingoittumisen taso, jos varoitukset jätetään huomiotta ja laitetta käytetään väärin.



VAARA

Ilmaisee vakavaan loukkaantumiseen tai kuolemaan johtavan mahdollisen vaaran.



VAROITUS

Ilmaisee mahdollisen vaaran joka voi aiheuttaa vakavan loukkaantumisen tai kuoleman.



HUOMIO

Ilmaisee vaaran joka voi aiheuttaa lievän loukkaantumisen tai omaisuusvahingon.

Seuraavia kuvakkeita käytetään luokittelemaan ja kuvaamaan noudatettavien ohjeiden tyyppejä.



Tätä kuvaketta käytetään hälyttämään käyttäjä tietyistä käyttömenettelytavasta jota ei tule noudattaa.



Tätä kuvaketta käytetään hälyttämään käyttäjä tietyistä käyttömenettelytavasta jota tulee noudattaa yksikön turvallisen käytön varmistamiseksi.



VAROITUS

► Onnettomuuksien estäminen

Älä säilytä lasten ulottuvilla. Älä anna lasten käyttää laitetta.



-Niin tekeminen voi aiheuttaa onnettomuuden tai loukkaantumisen irrallisten osien vahingossa nielemisen takia.

► Virtälähde

Älä liitä virtapistoketta pistorasiaan tai irrota sitä pistorasiasta jos kätesi ovat märät.



-Näin toimiminen voi aiheuttaa sähköiskun tai loukkaantumisen.

Laturia ei saa asettaa vedellä täytetyn pesualtaan tai ammeen yläpuolelle tai niiden lähelle.

Älä käytä, jos virtajohto tai virtapistoke on vaurioitunut tai pistorasian liitäntä on löysä.

Älä vahingoita johtoa tai virtapistoketta.



• **Älä vaurioita, muokkaa, väkisin taivuta tai vedä johtoa tai virtapistoketta. Älä myöskään laita mitään painavaa johdon päälle äläkä väännä tai nipistä johtoa.**

-Niin tekeminen voi aiheuttaa oikosulusta johtuvan sähköiskun tai tulipalon.

VAROITUS

Älä käytä tavalla jossa pistorasian tai johdotuksen nimellisteho ylittyy.

-  - Nimellistehon ylittäminen, joka johtuu siitä että liian monta virtapistoketta on yhdistetty yhteen pistorasiaan, voi aiheuttaa ylikuumentumisen ja johtuvan tulipalon.

Varmista aina, että laitetta käytetään voimalähteellä, joka on yhteensopiva laturin nimellisjännitteen kanssa.

-  **Työnnä virtapistoke loppuun asti.**
 - Ohjeen noudattamatta jättäminen voi aiheuttaa tulipalon tai sähköiskun.

► Epänormaaliuden tai toimintahäiriön tapauksessa

Jos laitteen toiminta on tavallisuudesta poikkeavaa tai siihen tulee toimintahäiriö, lopeta käyttö välittömästi ja irrota virtapistoke.

- Ohjeen noudattamatta jättäminen voi aiheuttaa tulipalon, sähköiskun tai loukkaantumisen.

<Poikkeavuus tai toimintahäiriöt>

-  **• Päälaite tai laturi on epämuodostunut tai epätavallisen kuuma.**
- Päälaite tai laturi haisee palaneelta.**
- Päälaitteesta tai laturista kuuluu epänormaali ääni käytön tai latauksen aikana.**
 - Ota heti yhteyttä valtuutettuun huoltoliikkeeseen ja pyydä laitteen tarkistusta tai korjausta.

► Tämä tuote

 Tuotteessa on kiinteä ladattava akku. Älä heitä tuotetta tuleen tai kuumaan paikkaan.

- Niin toimiminen voi aiheuttaa nesteen vuodon, ylikuumentumisen tai räjähtämisen.

 **Älä muuntele tai korjaa laitetta.**

- Niin tekeminen voi aiheuttaa tulipalon, sähköiskun tai loukkaantumisen.
Ota yhteyttä valtuutettuun huoltoliikkeeseen korjaamista varten (akun vaihto jne.).

 **Älä pura laitetta koskaan, paitsi sitä hävittäessäsi.**

- Niin tekeminen voi aiheuttaa tulipalon, sähköiskun tai loukkaantumisen.

► Puhdistaminen

 **Puhdista virtapistoke säännöllisesti estääksesi pölyn kerääntymisen (puolen vuoden välein).**

- Ohjeen noudattamatta jättäminen voi aiheuttaa tulipalon kosteudesta johtuvan eristyshäiriön seurauksena.
Irrota virtapistoke ja pyyhi se kuivalla liinalla.

HUOMIO

► Hampaiden ja ikenien vaurioitumisen estäminen

 **Henkilöt, jotka eivät pysty toimimaan, eivät saa käyttää tätä laitetta.**

 **Henkilöt, joiden suun tuntoaisti on heikentynyt, eivät saa käyttää tätä laitetta.**

- Niin tekeminen voi aiheuttaa loukkaantumisen tai vaurioittaa hampaita ja ikeniä.

HUOMIO

Henkilöiden, joilla saattaa olla vakavia hammasta ympäröivien alueiden sairauksia, joiden hampaita hoidetaan, tai jotka ovat huolissaan suussa olevista oireista, on ennen käyttöä otettava yhteyttä hammaslääkäriin.

- Ohjeen noudattamatta jättäminen voi aiheuttaa loukkaantumisen tai vaurioittaa hampaita ja ikeniä.

► Tämä tuote

Älä koskaan käytä laitetta muihin tarkoituksiin kuin suun puhdistamiseen.

-  - Niin tekeminen voi aiheuttaa onnettomuuden tai loukkaantumisen, jos vesisuihku kohdistetaan silmiin, nenään, korviin tai kurkkuun.

-  **Älä täytä säiliötä kuumemmalla vedellä kuin 40 °C.**
- Niin tekeminen voi aiheuttaa palovammoja.

Älä jaa suutinta perheenjäsenten tai muiden ihmisten kanssa.

-  - Niin tekeminen voi aiheuttaa tartuntataudin tai tulehduksen.

Älä aseta metalliesineitä, kuten kolikkoa tai liitintä, laturin päälle.

-  - Niin tekeminen voi aiheuttaa palovammoja liiallisen lämmön takia.

► Huomioi seuraavat varotoimet

 **Älä anna metalliesineiden tai roskien tarttua virtapistokkeeseen.**

- Niin tekeminen voi aiheuttaa oikosulusta johtuvan sähköiskun tai tulipalon.

 **Älä pudota laitetta tai altista sitä tärinälle.**

- Niin tekeminen voi aiheuttaa loukkaantumisen.

 **Älä kierrä virtajohtoa laturin ympärille säilytyksen ajaksi.**

- Niin tekeminen voi aiheuttaa virtajohdon katkeamisen tai oikosulusta johtuvan tulipalon.

Irrota virtapistoke seinän pistorasiasta jos laitetta ei käytetä pitkään aikaan.

-  - Ohjeen noudattamatta jättäminen voi aiheuttaa sähköiskun tai tulipalon eristyksen heikkenemisestä aiheutuvan sähkövuodon vuoksi.

Irrota virtapistoke pitämällä siitä kiinni eikä virtajohdosta vetämällä.

-  - Ohjeen noudattamatta jättäminen voi aiheuttaa oikosulusta johtuvan sähköiskun tai tulipalon.

Hoida ja puhdista laite aina käytön jälkeen. (Katso sivu 182.)

-  - Tämän huomiotta jättäminen saattaa aiheuttaa vahinkoa terveydellesi homeen ja bakteerien leviämisen.

Poistetun akun käsittely hävittämisen yhteydessä



VAARA

- Ladattava akku on tarkoitettu käytettäväksi vain tässä laitteessa. Älä käytä akkua muiden tuotteiden kanssa.
 - Älä lataa akkua sen jälkeen kun se on poistettu laitteesta.
 - Älä heitä tuleen tai altista kuumuudelle.
 -  • Älä juota, pura tai muuta akkua.
 - Älä anna akun positiivisen ja negatiivisen navan olla yhteydessä metallisten esineiden kautta.
 - Älä kannaa tai säilytä akkua yhdessä metallisten korujen, kuten kaulakorujen ja hiussolkien, kanssa.
 - Älä koskaan kuori putkea.
- Niin toimiminen voi aiheuttaa nesteen vuodon, ylikuumenemisen tai räjähtämisen.

Akku sisältää emäksistä nestettä. Jos sitä joutuu kosketuksiin silmien kanssa, älä hankaa silmiä. Huuhtelee huolellisesti puhtaalla vedellä, kuten vesijohtovedellä.

-  - Ohjeen noudattamatta jättäminen voi aiheuttaa näön menetyksen.
- Ota välittömästi yhteys lääkäriin.

VAROITUS

-  **Pidä ladattava akku poissa lasten ja pikkulasten ulottuvilta poistamisen jälkeen.**
 - Akku vaurioittaa elimistöä jos sen niellään vahingossa. Jos tämä tapahtuu, ota välittömästi yhteys lääkäriin.
-  **Akku sisältää emäksistä nestettä. Jos sitä joutuu kosketuksiin ihon tai vaatteiden kanssa, huuhtelee puhtaalla vedellä, kuten vesijohtovedellä.**
 - Ohjeen noudattamatta jättäminen voi aiheuttaa ihovamman.

Tärkeää tietoa

- Älä laita suolaa, suuvettä tai muita kemikaaleja vesisäiliöön. Niin tekeminen voi aiheuttaa toimintahäiriön.
- Älä kuivaa päälaitetta kuivaajalla tai puhallinlämmittimellä. Niin tekeminen voi aiheuttaa toimintahäiriön tai osien muodonmuutoksia.
- Älä pyyhi tinnereillä, bensiinillä, alkoholilla jne. Niin tekeminen voi aiheuttaa toimintahäiriön tai osien murtumisen tai värjäytymisen.
- Säilytä laite käytön jälkeen paikassa, jossa on alhainen kosteus. Laitteen jättäminen kylpyhuoneeseen voi aiheuttaa toimintahäiriön.
- Lataa laite oikein käyttöohjeiden mukaisesti. (Katso sivu 178 "Lataaminen".)
- Laitteessa on akku, jonka vain ammattitaitoiset henkilöt saavat vaihtaa. Saat tietoa korjauksesta ottamalla yhteyttä valtuutettuun huoltoliikkeeseen.

Koneen osat

Suomi

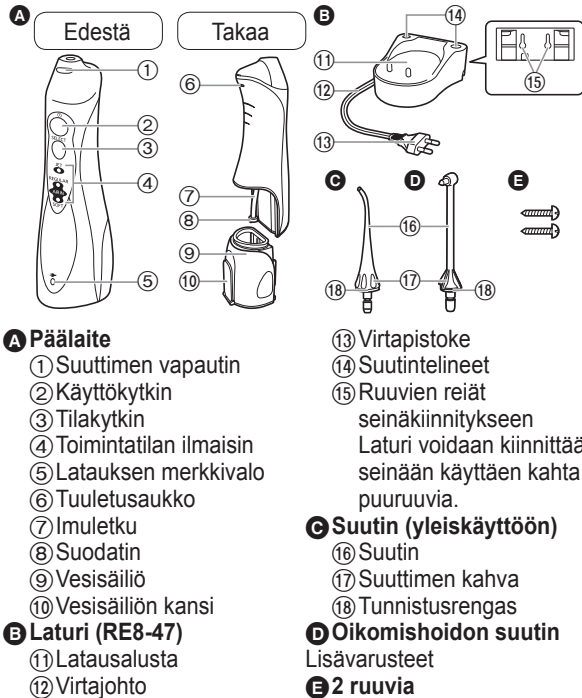

Huom

Päälaitteen (vesisäiliö, imuletku) sisällä voi olla kosteutta, joka on jäänyt tuotteen testauksessa käytetystä tislatus vedestä.

Lataaminen

► Kylpyhuoneen tasolla tai hyllyllä

1. Aseta virtajohto oikeaan, vasempaan tai keskimmäiseen virtajohdon ohjaimen riippuen siitä, mihin laturi asetetaan.
2. Aseta laturi tukevalle, tasaiselle pinnalle.
3. Yhdistä virtapistoke pistorasiaan.

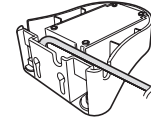

1 Aseta päälaitte siten, että se on pystysuorassa asennossa latausalustassa.

Latauksen merkkivalo syttyy.

- Varmista, että päälaitte on pystysuorassa. Jos päälaitte on vinossa tai se ei ole yhteydessä laturiin, päälaitte ei ehkä lataudu oikein.
- Lataus on valmis noin 15 tunnissa.
- Merkkivalo ei sammuu, kun lataus päättyy.
- Päälaitteen käyttöaika on noin 15 minuuttia, kun akku on ladattu täyteen. (Käyttöaika lyhenee akkujen vanhetessa.)



2 Irrota virtapistoke, kun lataus on valmis.

(turvallisuuden takia ja energian kulutuksen vähentämiseksi)

- Vaikka akkua ladattaisiin yli 15 tuntia, se ei vaikuta akun suorituskykyyn.

Huomautuksia

- Kun käytät laitetta ensimmäisen kerran tai jos sitä ei ole käytetty yli puoleen vuoteen, latauksen merkkivalo ei ehkä syty muutamaan minuuttiin latauksen alkamisen jälkeen tai käyttöaika on lyhyempi. Näissä tapauksissa akku tulee ladata 23 tuntia tai kauemmin.
- Suositeltu latauksen ympäristölämpötila on 0 °C – 35 °C. Akun suorituskyky voi huonontua erittäin matalissa tai korkeissa lämpötiloissa, ja akku ei ehkä lataudu kunnolla.

Käyttäminen

1 Kiinnitä suutin tiukasti päälaitteeseen.



2 Avaa vesisäiliön kansi, pidä päälaitetta vaakasuorassa ja täytä säiliö vedellä.

- Käytä aina uutta vesijohtovettä tai kädenlämpöistä vettä.
- Jos vesi tuntuu kylmältä, käytä kädenlämpöistä vettä, jonka lämpötila on 40 °C tai vähemmän.













3 Sulje vesisäiliön kansi ja varmista, että se on tiukasti kiinni.



4 Paina tilakytkintä ja valitse haluamasi vesisuihkutila.

- Toimintatilan ilmaisin näyttää edellisen valitun tilan. Jos laitetta ei käytetä yli 30 päivään tai sen jälkeen, kun se on ladattu täyteen sen oltua täysin ilman latausta, tilana on aluksi AIR IN (SOFT) [TULOILMA (PEHMEÄ)]. (Kun akku tyhjenee, tila nollautuu, mutta tämä ei ole vika.)
- Jos haluat käyttää toista tilaa, paina tilakytkintä, kunnes se siirtyy haluttuun asetukseen. Tilakytkimen painaminen vaihtaa AIR IN (SOFT) [TULOILMA (PEHMEÄ)] -tilan AIR IN (REGULAR) [TULOILMA (NORMAALI)] -tilaksi tai JET (SUIHKU) -tilaksi.

Toimintatila	Kuvaus
 JET  REGULAR  AIR IN  SOFT	JET (SUIHKU) -tila <ul style="list-style-type: none"> Tämä tila on tarkoitettu hampaiden väleihin jääneiden ruoka-aineiden poistamiseen.
 JET  REGULAR  AIR IN  SOFT	AIR IN (REGULAR) [TULOILMA (NORMAALI)] -tila <ul style="list-style-type: none"> Tämä tila on tarkoitettu ientaskujen puhdistamiseen ja ikenien hoitoon.
 JET  REGULAR  AIR IN  SOFT	AIR IN (SOFT) [TULOILMA (PEHMEÄ)] -tila <ul style="list-style-type: none"> Tämä tila on ikenien hellää hierontaa varten.

Huomautuksia

- Kun käytät laitetta ensimmäisen kerran, kytke se päälle painamalla käyttökytkintä ja testaa vesisuihkutilat siten, että säiliö on täytetty vedellä.
- Laite ei ehkä toimi, jos ympäristön lämpötila on noin 5 °C tai vähemmän.
- Älä työnnä suuttimen päätä tiukasti hampaita tai ikeniä vastaan. (Paitsi oikomishoidon suutin)
- Hampaiden pintaan tarttunutta plakkia ei saa poistettua pelkällä veden virtauksella, joten hampaiden harjaus on aina välttämätöntä. Suosittelemme puhdistamaan suun veden virtauksella vasta hampaiden harjauksen jälkeen.
- Älä käytä päälaitetta tyhjänä, paitsi silloin, kun poistat jäljelle jääneen veden käytön jälkeen. Päälaitteen käyttäminen ilman vettä voi johtaa toimintahäiriöön.

5 Aseta suutin suuhusi ja sulje suusi kevyesti ennen kuin painat käyttökytkintä.

- Käytä asettamalla kasvoski altaan yläpuolelle ja pitele päälaitetta pystysuorassa, suutin ylöspäin, nosta kyynärpäätäsi.
- Tilakytkimen painaminen käytön aikana muuttaa tilaa.
- Täydestä vesisäiliöstä riittää vettä noin 35 sekunnin käyttöön. (Kun käytetään suutinta (yleiskäyttöön))
- Jos suutinta kallistetaan liikaa, vesi voi tulla ulos tuuletusaukosta suuttimen sijasta. (Päälaitteen takaosassa olevan tuuletusaukon ansiosta letku imee vettä helpommin.)



Voit säätää veden virtauksen suuntaa kääntämällä suuttimen kahvaa.

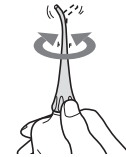

6 Sammuta päälaitte käytön jälkeen painamalla käyttökytkintä.

- Pysäytä käyttö, kun suutin on vielä suussasi, jotta vältät veden roiskumisen.



Käyttövihjeitä

Suutin (yleiskäyttöön)

Veden virtauksella puhdistamiseen

► Hampaiden välisten alueiden puhdistaminen

JET (SUIHKU) -tilassa

- Suuntaa veden virtaus △
-vyöhykkeelle hampaiden väleissä.
- Suuntaa hampaisiin edestä ja takaa.



► Ientaskujen puhdistaminen

AIR IN (REGULAR) [TULOILMA (NORMAALI)] -tilassa

- Suuntaa veden virtaus hampaiden ja ikenien väliseen tilaan.
- Siirrä veden virtausta hitaasti ienrajaa pitkin.
- Puhdista hampaat edestä ja takaa ja myös poskihampaiden takaa.
- Puhdista huolta aiheuttavat ienalueet AIR IN (SOFT) [TULOILMA (PEHMEÄ)] -tilassa.
- * Älä puhdista ientaskuja JET (SUIHKU) -tilassa, koska veden virtauksen voimakkuus on liian kova.



► Ikenien hoito

AIR IN (REGULAR) [TULOILMA (NORMAALI)] -tilassa

- Ikenien stimulointi.
- Stimuloi hellästi huolta aiheuttavia ienalueita AIR IN (SOFT) [TULOILMA (PEHMEÄ)] -tilassa.



Oikomishoidon suutin

Vinujen hampaiden ja oikomishoidon kiinnikealueiden puhdistamiseen harjalla ja veden virtauksella

Aseta harjan kärki kevyesti hampaiden päälle ja tee harjalla lyhyttä liikettä.

► Vinot hampaat

- Aseta harjan kärki alueelle, johon hammasharjalla on vaikea päästä, ja joka jää yleensä kiillottamatta.
- Tee harjalla lyhyttä liikettä pääasiassa hampaiden väleissä.



► Oikomishoidon kiinnikealue

- Työnnä harja hampaiden ja oikomishoidon kiinnikkeen väliseen rakoon.
- Tee harjan kärjellä lyhyttä liikettä.



Käytön jälkeen

1. Avaa vesisäiliön kansi ja hävitä vesi.
 - Muista hävittää vesisäiliön vesi joka kerta.
2. Käynnistä laite käyttökymisestä ja tyhjennä vesi.
 - Käytä niin kauan, ettei vettä enää ilmesty, ja sammuta sitten laite käyttökymisestä.

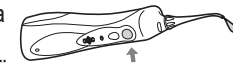
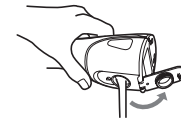



3. Aseta päälaitte laturiin.
4. Paina suuttimen vapautinta ja pane se sitten suutintelineeseen.



- Jos käytät pesuainetta, käytä astianpesuainetta. Huuhtele hyvin vedellä, jotta pesuainetta ei jää jäljelle puhdistamisen jälkeen.
- Pyyhi kosteus liinalla ja jätä kuivumaan hyvin ilmastoituun tilaan.

Hankaa imuletkun päässä oleva suodatin puhtaaksi pehmeällä harjalla.

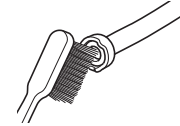

3. Pyyhi vesi pyyheliinalla jne. ja anna kuivua.
4. Kohdista ja liu'uta vesisäiliö uraa pitkin ja asenna se kunnolla kiinni.

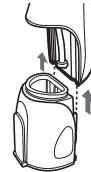

Puhdistaminen

1. Puhdista vedellä.



2. Irrota vesisäiliö vetämällä sitä alaspäin.



- Poista tunnistusrenkas ja puhdista vedellä.
- Älä pese kuumalla vedellä, jonka lämpötila on yli 50 °C.

Käytä liinaa ja pyyhi tahrat laturista.

- Älä käytä koskaan tinneriä, bensiiniä tai alkoholia, sillä se voi aiheuttaa vikatoiminnan tai osien hajoamisen / värjäytymisen.
- Älä puhdista laturia vedellä.
- Pyyhi virtapistokkeen piikit noin puolen vuoden välein kuivalla liinalla.





Usein kysytyt kysymykset

Kysymys	Vastaus
Tyhjeneekö akku, jos laitetta ei käytetä pitkään aikaan?	Jos laitetta ei käytetä 6 kuukauteen tai pidempään, akku heikkenee (akkunestettä vuotaa jne.). Lataa akku täyteen joka 6. kuukausi.
Voiko akun ladata ennen jokaista käyttökertaa?	Kyllä, mutta suosittelemme akun lataamista sen ollessa tyhjä. Akun käyttöikä riippuu käytöstä ja säilytysolosuhteista.

Suomi

Vianetsintä

Ongelma	Mahdollinen syy	Tehtävä asia
Laite ei toimi.	▶ Olet juuri ostanut tuotteen tai sitä ei ole käytetty yli 6 kuukauteen.	▶ Lataa yksikköä vähintään 23 tuntia. (Katso sivu 179.)
Vaikka laite olisi ladattu, sitä voidaan käyttää vain muutamia minutteja.	▶ Latausaika on lyhyt.	▶ Aseta päälaitte pystysuoraan siten, että sen pohja koskettaa laturin latausalustaa.
	▶ Päälaite ei ole pystysuorassa laturissa. (Katso sivu 178.)	▶ Akku on tullut käyttöikänsä loppuun. (Katso sivu 184.)
Vedenpaine on alhainen.	▶ Akun käyttöikä on loppunut (noin 3 vuotta).	▶ Vaihda suutin.
	▶ Suutin on tukossa.	▶ Puhdista suodatin. (Katso sivu 182.)
	▶ Suuttimen suuosa on ahtautunut.	
Vettä ei tule.	▶ Suodatin on tukossa.	▶ Käytä siten, että päälaitte on pystysuorassa. (Katso sivu 180.)
	▶ Päälaitetta kallistetaan liikaa käytön aikana.	

Jos ongelmat eivät vielä ratkea, ota yhteys liikkeeseen, josta ostit laitteen tai Panasonicin korjauksiin valtuuttamaan huoltoliikkeeseen.



Akun kesto

Akun käyttöikä on noin 3 vuotta noin kerran viikossa ladattaessa (yhden henkilön käytössä).

Jos käyttöaika on merkittävästi lyhyempi jopa täyteen latauksen jälkeen, akku on tullut käyttöikänsä loppuun. (Akun käyttöikä saattaa vaihdella riippuen käytöstä ja säilytysolosuhteista)

Akku on vaihdettava valtuutetussa huoltoliikkeessä.

Sisäänrakennetun akun poisto

Poista sisäänrakennettu, ladattava akku, ennen kuin hävität laitteen.

Akku on hävitettävä turvallisesti.

Varmista, että akku hävitetään ongelmajätekeskuksen kautta, mikäli maassasi on sellainen.

Kuvaa tulee käyttää vain silloin kun laite poistetaan käytöstä, ei sen korjaamisessa. Jos purat laitteen itse, se ei ole enää vedenkestävä, ja tämä saattaa aiheuttaa sen että se toimii väärin.

- Poista laite laturista, kun poistat akun.
- Laita virta päälle painamalla virtakytkintä ja pidä virta päällä kunnes akku on purkautunut kokonaan.

- Suorita kuvan vaiheet ① – ⑥, nosta akkua ja poista se paikaltaan.
- Varo oikosulkemasta irrotetun akun positiivisia ja negatiivisia terminaleja, eristä terminaalit teipillä.

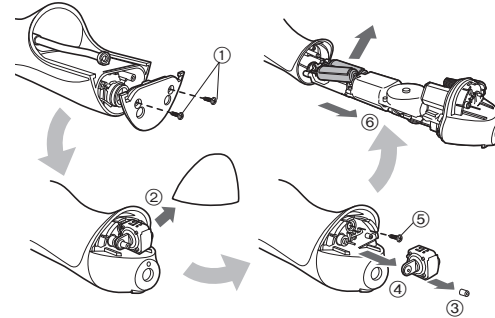

Ympäristönsuojelu ja materiaalien kierrätys

Tämä laite sisältää nikkeli-metalli-hydridi-akun.

Varmista, että akku hävitetään paikallisten määräysten mukaisesti.

Tekniset tiedot

Virtalähde	Katso tuotteen nimikyltti (automaattinen jännitteenvälitys)
Latausaika	Noin 15 tuntia
Virrankulutus	Noin 1 W
Käyttöaika	Noin 15 minuuttia* (20 °C kun täysin ladattu)
Säiliön tilavuus	Noin 130 mL (Suutin (yleiskäyttöön): noin 35 sekuntia*) (Oikomishoidon suutin: noin 30 sekuntia*)
Mitat	Päälaite: 197 (K) x 59 (L) x 75 (S) mm (Ei sisällä suutinta) Laturi: 40 (K) x 93 (L) x 98 (S) mm
Paino	Päälaite: Noin 305 g (sisältää suuttimen) Laturi: Noin 180 g
Ilmassa kantautuva melu	68 (dB (A) re 1 pW)

* Kun käytetään AIR IN (REGULAR) [TULOILMA (NORMAALI)] -tilassa

Tämä tuote on tarkoitettu vain kotitalouskäyttöön.

Lisätietoa tuotteen energiatehokkuudesta saat nettisivuiltamme, osoitteessa, www.panasonic.com, syöttämällä hakukuvaan mallinumeron.

Suuttimen vaihtaminen (myydään erikseen)

- Valinnaisten suuttimien mukana tulee tunnistusrenkas, joka mahdollistaa päälaitteen jakamisen useamman henkilön kesken.

► Suutin (yleiskäyttöön)

- Jos suuttimen (yleiskäyttöön) pää on epämuodostunut, vaihda uusi suutin.
- Suuttimet ovat kuluvia osia. Suutin (yleiskäyttöön) pitää vaihtaa uuteen hygieenisistä syistä noin joka 6 kuukausi, vaikka sen muoto ei olisikaan muuttunut.



Uusi suutin (pää)



Epämuodostunut (kulunut) suutin (pää)

► Oikomishoidon suutin



- Vaihda oikomishoidon suutin noin 3 kuukauden välein. Jos harjan harjakset taipuvat ulospäin, vaihda se jo 3 kuukauden kuluessa.



Uusi suutin



Suutin, jonka harjakset taipuvat ulospäin

Osanumero	Vaihtosuutin malliin EW1313	
EW0950	Suutin (yleiskäyttöön)	
WEW0984	Oikomishoidon suutin	

Suomi

Vanhojen laitteiden ja paristojen hävittäminen Vain EU-jäsenmaille ja kierrätysjärjestelmää käyttäville maille



Tämä symboli tuotteissa, pakkauksessa ja/tai asiakirjoissa tarkoittaa, että käytettyjä sähköllä toimivia ja elektronisia tuotteita eikä paristoja ei saa laittaa yleisiin talousjätteisiin.

Johda vanhat tuotteet ja käytetyt paristot käsittelyä, uusintointia tai kierrätystä varten vastaaviin keräyspisteisiin laissa annettujen määräysten mukaisesti.

Hävittämällä tuotteet asiaankuuluvasti, autat samalla suojaamaan arvokkaita luonnonvaroja ja estämään mahdollisia negatiivisia vaikutuksia ihmiseen ja luontoon.

Lisätietoa keräämisestä ja kierrätyksestä saa paikalliselta jätehuollosta vastuulliselta viranomaiselta.

Maiden lainsäädännön mukaisesti tämän jätteen määräystenvastaisesta hävittämisestä voidaan antaa sakkorangaistuksia.



Huomautus paristosymbolista (symboli alhaalla)

Tämä symboli voidaan näyttää jonkin kemiallisen symbolin yhteydessä. Siinä tapauksessa se perustuu vastaaviin direktiiveihin, jotka on annettu kyseessä olevalle kemikaalille.

Panasonic

Instrukcja obsługi
(Do użytku domowego) Irygator jamy ustnej z akumulatorem
Nr modelu EW1313

Polski

Spis treści

Środki ostrożności	190	Często zadawane pytania	200
Ważne informacje	194	Rozwiązywanie problemów	200
Dane dotyczące części.....	194	Żywotność akumulatora	201
Ładowanie	195	Wymywanie wbudowanego akumulatora	201
Sposób użytkowania	195	Dane techniczne	202
Wskazówki dotyczące użytkowania.....	197	Wymiana dyszy (sprzedawana oddzielnie).....	203
Po użyciu.....	198		
Czyszczenie	199		

Dziękujemy za wybór produktu Panasonic.

Przed rozpoczęciem użytkowania tego urządzenia prosimy o przeczytanie całej instrukcji i zachowanie jej do wykorzystania w przyszłości.

187



Ostrzeżenie

- Nie zanurzać ładowarki w wodzie, ani nie myć wodą. Może to spowodować porażenie prądem lub pożar z powodu zwarcia.
- Podczas czyszczenia ładowarki zawsze wyciągać wtyczkę zasilania z gniazdka elektrycznego. Niezastosowanie się do powyższego może być przyczyną porażenia prądem lub obrażeń.
- Przewodu zasilania nie można wymienić. W przypadku uszkodzenia przewodu, ładowarkę należy wyrzucić. Nieprzestrzeganie tego zalecenia może być przyczyną wypadku lub obrażeń.
- Irygatory do jamy ustnej mogą być używane przez dzieci powyżej ósmego roku życia, lecz wyłącznie pod nadzorem; dotyczy to także osób o ograniczonej sprawności ruchowej, sensorycznej lub intelektualnej oraz osób nieposiadających odpowiedniego doświadczenia i umiejętności.





- Irygatory do jamy ustnej mogą być używane wyłącznie z zimną lub ciepłą wodą lub ze specjalnymi roztworami, które zostały opisane w instrukcji producenta.
- Nie należy pozwalać dzieciom na zabawę urządzeniem.
- Nie używaj do jakichkolwiek czynności żadnej innej ładowarki niż tej dostarczonej z produktem. Ponadto nie używaj żadnych innych urządzeń w połączeniu z dołączoną ładowarką. (Patrz strona 194.)
Może to spowodować oparzenie lub pożar na skutek zwarcia.
- Poniższy symbol wskazuje, że określony odłączalny zasilacz jest wymagany w celu podłączenia urządzenia elektrycznego do sieci elektrycznej. Oznaczenie typu zasilacza znajduje się obok symbolu.



Środki ostrożności

Aby zmniejszyć ryzyko urazu, utraty życia, porażenia prądem elektrycznym, pożaru i uszkodzenia mienia, zawsze należy przestrzegać następujących środków ostrożności.

Wyjaśnienie użytych symboli

Poniższe symbole są używane do klasyfikacji i opisanie poziomu zagrożenia, urazu oraz uszkodzenia mienia w przypadku niezastosowania się do ostrzeżenia i nieprawidłowego użycia produktu.



NIEBEZPIECZEŃSTWO

Sygnalizuje potencjalne zagrożenie, które spowoduje poważne obrażenia ciała lub śmierć.



OSTRZEŻENIE

Sygnalizuje potencjalne zagrożenie, które może spowodować poważne obrażenia ciała lub śmierć.



UWAGA

Sygnalizuje zagrożenie, które może spowodować drobne urazy ciała lub szkody materialne.

Poniższe symbole są stosowane do klasyfikacji i opisanie typu instrukcji, których należy przestrzegać.



Ten symbol ostrzega użytkownika, że nie wolno wykonywać określonej procedury.



Ten symbol informuje użytkownika, że trzeba wykonać określoną procedurę, aby zapewnić bezpieczną obsługę urządzenia.



OSTRZEŻENIE

► Zapobieganie wypadkom

Nie należy przechowywać w miejscu dostępnym dla dzieci lub niemowląt. Nie wolno pozwolić, aby dzieci używały tego urządzenia.



- Może to doprowadzić do wypadku lub urazów w wyniku przypadkowego poknięcia wymiennych części.

► Zasilanie

Nie podłączaj ani nie odłączaj wtyczki zasilania do/z gniazda elektrycznego mokrą ręką.



- Może to spowodować porażenie prądem lub obrażenia ciała.



OSTRZEŻENIE

Nie umieszczaj ładowarki w pobliżu zlewu czy wanny lub nad nimi jeśli znajduje się w nich woda. Nie używaj urządzenia, kiedy przewód lub wtyczka zasilania są uszkodzone bądź w przypadku luźnego połączenia z gniazdem elektrycznym.

Nie wolno niszczyć przewodu zasilającego lub wtyczki sieciowej.



• Nie wolno niszczyć, modyfikować ani na siłę zginać albo rozciągać przewodu zasilającego lub wtyczki sieciowej. Nie wolno również kłaść ciężkich przedmiotów na przewodzie zasilającym, skręcać ani przytrząskiwać przewodu zasilającego.

- Może to spowodować porażenie prądem lub pożar z powodu zwarcia.

Nie należy używać urządzenia niezgodnie z parametrami domowej instalacji lub sieci elektrycznej.



- Przekroczenie parametrów, poprzez podłączenie zbyt wielu wtyczek zasilania do jednego obwodu sieci lub gniazda elektrycznego, może spowodować pożar w wyniku przegrzania.

Pamiętaj, aby urządzenie było zawsze zasilane ze źródła energii elektrycznej zgodnego z napięciem znamionowym wskazanym na ładowarce.



Włóż całkowicie wtyczkę zasilania.

- W przeciwnym razie może dojść do pożaru lub porażenia prądem.

► W przypadku nieprawidłowego działania lub usterek

Natychmiast zaprzestań używania i odłącz wtyczkę zasilania, jeśli wystąpią jakieś nieprawidłowości lub awaria.

- W przeciwnym razie może dojść do pożaru, porażenia prądem lub urazów.

<Przypadki nieprawidłowości lub usterek>



• Jednostka główna lub ładowarka są zdeformowane lub nietypowo gorące.

• Jednostka główna lub ładowarka wydzielają swąd.

• Występują nietypowe odgłosy podczas używania lub ładowania jednostki głównej lub ładowarki.

- Należy natychmiast zażądać sprawdzenia lub naprawy w autoryzowanym punkcie serwisowym.

► Ten produkt

Ten produkt posiada wbudowany akumulator. Nie należy wrzucać go do ognia ani umieszczać blisko źródeł ciepła.



- Może to spowodować wyciek płynu, przegrzanie lub wybuch.

Nie należy modyfikować ani naprawiać urządzenia.



- Może to spowodować pożar, porażenie prądem lub obrażenia ciała.

Skontaktuj się z autoryzowanym serwisem w celu przeprowadzenia naprawy (wymiana akumulatora itp.).

Nigdy nie należy demontować produktu, z wyjątkiem sytuacji wyrzucania produktu.



- Może to spowodować pożar, porażenie prądem lub obrażenia ciała.

OSTRZEŻENIE

► Czyszczenie

Należy regularnie czyścić wtyczkę zasilania (co pół roku), aby zapobiec gromadzeniu się kurzu.

-  - Niezastosowanie się do tego zalecenia może spowodować pożar na skutek usterki izolacji spowodowanej wilgotnością.
Odłącz wtyczkę zasilania i przetrzyj suchą ściereczką.

UWAGA

► Zapobieganie uszkodzeniom zębów i dziąseł

Osoby mające trudności z obsługą tego urządzenia nie powinny go używać.

-  **Osoby ze słabym stopniem odczuwania w jamie ustnej nie powinny używać tego urządzenia.**
- Może to spowodować urazy lub uszkodzenia zębów i dziąseł.

Osoby z podejrzeniem choroby dziąseł, w trakcie leczenia zębów lub obawiające się wystąpienia symptomów choroby w jamie ustnej powinny skonsultować się z lekarzem przed użyciem urządzenia.

-  - Nieprzestrzeżenie tego zalecenia może spowodować urazy lub uszkodzenia zębów i dziąseł.

► Ten produkt

Nie należy używać do celów innych niż do czyszczenie jamy ustnej.

-  - Może to doprowadzić do wypadku lub urazów, gdy strumień wody zostanie skierowany w stronę oczu, nosa, uszu lub gardła.

Nie należy napełniać zbiornika wodą o temperaturze wyższej niż 40 °C.

-  - Może to spowodować poparzenia.

Nie udostępniać dyszy członkom rodziny ani innym osobom.

-  - Może to doprowadzić do infekcji lub stanu zapalnego.

Na ładowarce nie wolno umieszczać metalowych przedmiotów, takich jak monety lub spinacze.

-  - Może to spowodować poparzenia z uwagi na nadmierne ciepło.

► Należy przestrzegać poniższych środków ostrożności

Nie dopuścić do zetknięcia się metalowych obiektów lub śmieci z wtyczką zasilania.

-  - Może to spowodować porażenie prądem lub pożar z powodu zwarcia.

Nie należy upuszczać urządzenia ani narażać na wstrząsy.

-  - Może to spowodować uszkodzenie ciała.

Podczas przechowywania nie owijać przewodu wokół ładowarki.

-  - W przeciwnym razie może dojść do wyrwania przewodu na skutek naprężenia i w rezultacie spowodować pożar z powodu zwarcia.

UWAGA

Odłącz wtyczkę zasilania od gniazda elektrycznego, kiedy nie jest używana przez dłuższy czas.

-  - W przeciwnym razie może dojść do porażenia prądem lub pożaru na skutek przebicia elektrycznego spowodowanego pogorszeniem stanu izolacji.

Odłącz wtyczkę zasilania przytrzymując za wtyczkę, a nie za przewód.

-  - W przeciwnym razie może dojść do porażenia prądem lub pożaru na skutek zwarcia.

Po użyciu zawsze należy zadbać o urządzenie i oczyścić je. (Patrz strona 199.)

-  - Niezastosowanie się do tych zaleceń być przyczyną narażenia na niebezpieczeństwo Twojego zdrowia z powodu rozmnażania się pleśni i bakterii.

Postępowanie z wyjętym akumulatorem podczas utylizacji

NIEBEZPIECZEŃSTWO

- Akumulator jest przeznaczony do użytku wyłącznie z opisywanym urządzeniem. Nie używaj akumulatora z innymi produktami.
- Nie ładuj akumulatora po wyjęciu go z produktu.
- Nie wrzucaj go do ognia i nie podgrzewaj.
- Nie lutuj, nie demontuj ani nie modyfikuj akumulatora.
- Nie pozwalaj, aby dodatni i ujemny styk akumulatora zetknęły się ze sobą poprzez inne metalowe objekty.
- Nie przenoś ani nie przechowuj akumulatora wraz z metalową biżuterią, taką jak naszyjniki i spinki do włosów.
- Nigdy nie zdejmuj ochronnej powłoki akumulatora.
 - Może to spowodować wyciek płynu, przegrzanie lub wybuch.

Akumulator zawiera ciecz alkaliczną. Jeśli dostanie się ona do oczu, nie należy ich pocierać. Oczy należy dokładnie przepłukać czystą wodą, np. wodą bieżącą.

- W przeciwnym razie może nastąpić utrata wzroku. Należy natychmiast skontaktować się z lekarzem.

⚠ OSTRZEŻENIE

Po wyjęciu akumulatora nie przechowuj go w zasięgu niemowląt i małych dzieci.



-Przypadkowe poknięcie akumulatora spowoduje uszkodzenie ciała.

W takim przypadku natychmiast skontaktuj się z lekarzem.



Akumulator zawiera ciecz alkaliczną. Jeśli zetknie się ona ze skórą lub ubraniem, należy ją dokładnie spłukać czystą wodą, np. wodą bieżącą.

- W przeciwnym razie może wystąpić uszkodzenie skóry.

Ważne informacje

- Nie umieszczać soli, płynu do płukania ust lub innych środków chemicznych w zbiorniku wody. Takie działanie może być przyczyną awarii.
- Nie osuszać jednostki głównej suszarką lub grzejnikiem wentylatorowym. Takie działanie może być przyczyną awarii lub odkształcenia części urządzenia.
- Nie czyścić rozcieńczalnikami, benzyną, alkoholem itp. Takie postępowanie może być przyczyną awarii, pęknięcia lub odbarwienia części urządzenia.
- Po użyciu urządzenie należy przechowywać w miejscu o małej wilgotności. Pozostawienie urządzenia w łazience może być przyczyną jego uszkodzenia.
- Naładuj prawidłowo urządzenie zgodnie z tą Instrukcją obsługi. (Patrz strona 195 "Ładowanie").
- Urządzenie zawiera akumulator, który może zostać wymieniony tylko przez wykwalifikowane osoby. Skontaktuj się z autoryzowanym centrum serwisowym, aby uzyskać szczegóły dotyczące naprawy.

194

Dane dotyczące części

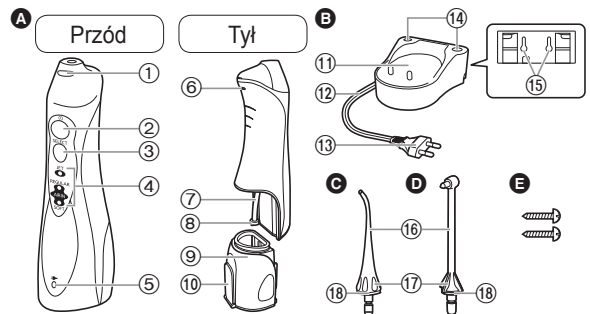

A Jednostka główna

- 1 Przycisk zwalniania dyszy
- 2 Włącznik zasilania
- 3 Przelącznik trybu pracy
- 4 Wskaźnik trybu
- 5 Wskaźnik ładowania
- 6 Otwór wentylacyjny
- 7 Przewód ssący
- 8 Filtr
- 9 Zbiornik wody
- 10 Pokrywka zbiornika wody

B Ładowarka (RE8-47)

- 11 Obszar ładowania
- 12 Przewód
- 13 Wtyczka zasilania

C

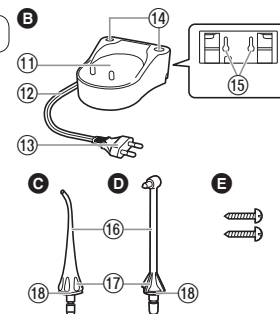

D Gniazda dysz

- 14 Otwory na śruby do montażu na ścianie
- 15 Ładowarka może być zamontowana na ścianie przy użyciu dwóch wkrętów do drewna.

C Dysza (do użytku ogólnego)

- 16 Dysza
- 17 Uchwyt dyszy
- 18 Pierścień identyfikacyjny

D Dysza ortodontyczna

- Akcesoria
- E 2 wkręty**

Uwagi

We wnętrzu jednostki głównej (w zbiorniku wody i przewodzie ssącym) może pozostać wilgoć po wodzie destylowanej używanej do testowania produktu.

Ładowanie**▶ Na blacie lub półce w łazience**

1. Umieścić przewód w prawej, lewej lub środkowej prowadnicy przewodu, w zależności od umiejscowienia ładowarki.
2. Umieścić ładowarkę na stabilnej, płaskiej powierzchni.
3. Podłączyć wtyczkę zasilania.

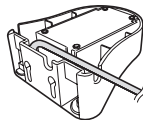
**1 Umieścić jednostkę główną tak, aby stała pionowo w obszarze ładowania.**

Wskaźnik ładowania zaświeci się.

- Należy pamiętać, aby jednostka główna znajdowała się w pionie. Jeśli jednostka główna będzie przechylona lub nie będzie miała bezpośredniego kontaktu z ładowarką, może być ładowana nieprawidłowo.
- Ładowanie jest zakończone w ciągu ok. 15 godzin.
- Lampki nie gasną pomimo zakończonego ładowania.
- Jednostka główna zapewnia ok. 15-minutowy czas pracy, gdy akumulator jest w pełni naładowany. (Czas pracy jest coraz krótszy wraz ze starzeniem się akumulatora.)

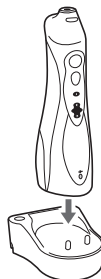
**2 Po zakończeniu ładowania odłączyć wtyczkę zasilania.**

(z uwagi na bezpieczeństwo i zmniejszenie poboru energii)

- Ponad 15-godzinny czas ładowania nie wpływa ujemnie na wydajność akumulatora.

Uwagi

- Używając urządzenia po raz pierwszy lub gdy nie było ono używane przez ponad pół roku, wskaźnik ładowania może nie świecić przez kilka minut po rozpoczęciu ładowania lub czas pracy będzie krótszy. W takich przypadkach należy ładować akumulator przez co najmniej 23 godziny.
- Zalecana temperatura otoczenia przy ładowaniu wynosi 0 °C – 35 °C. Wydajność akumulatora może się zmniejszyć przy nadmiernie niskich lub nadmiernie wysokich temperaturach i może on nie być ładowany prawidłowo.

Sposób użytkowania**1 Zamontować dokładnie dyszę na jednostce głównej.**

2 Otworzyć pokrywkę zbiornika wody, przytrzymać jednostkę główną tak, aby znajdowała się w poziomie i napełnić zbiornik wodą.

- Zawsze stosować świeżą wodę z kranu lub letnią wodę.
- Jeśli woda wydaje się zbyt zimna, użyć letniej wody o temperaturze 40 °C lub niższej.



3 Zamknąć pokrywkę zbiornika wody i sprawdzić jej prawidłowe zamknięcie.



4 Nacisnąć przełącznik trybu pracy i wybrać żądany tryb strumienia wody.

- Wskaźnik trybu podświetli wybrany wcześniej tryb. Jeśli urządzenie nie było używane przez ponad 30 dni lub gdy zostało naładowane po pełnym rozładowaniu, tryb jest inicjowany jako AIR IN (SOFT) [POWIETRZE WŁ. (MIĘKKI)]. (Gdy akumulator jest wyczerpany, tryb zostanie zresetowany, ale nie jest to błąd.)
- Aby używać innego trybu, należy naciskać przełącznik trybu pracy, dopóki nie zmieni się na żądane ustawienie. Naciskanie przełącznika trybu pracy powoduje zmianę trybu z AIR IN (SOFT) [POWIETRZE WŁ. (MIĘKKI)] kolejno na AIR IN (REGULAR) [POWIETRZE WŁ. (NORMALNY)] i JET (STRUMIEŃ).

Tryb	Opis
	Tryb JET (STRUMIEŃ) <ul style="list-style-type: none"> • Ten tryb służy do usuwania pozostałości jedzenia pomiędzy zębów.
	Tryb AIR IN (REGULAR) [POWIETRZE WŁ. (NORMALNY)] <ul style="list-style-type: none"> • Ten tryb jest używany przy czyszczeniu kieszeni przyzębnej oraz pielęgnacji dziąseł.
	Tryb AIR IN (SOFT) [POWIETRZE WŁ. (MIĘKKI)] <ul style="list-style-type: none"> • Ten tryb jest używany do delikatnego masażu dziąseł.

Uwagi

- Używając urządzenia po raz pierwszy, należy nacisnąć włącznik zasilania w celu włączenia urządzenia i wykonania testu każdego z trybów strumienia wodnego przy zbiorniku napełnionym wodą.
- To urządzenie może nie działać w temperaturze otoczenia ok. 5 °C lub niższej.
- Nie przyciskać mocno dyszy do zębów lub dziąseł. (z wyjątkiem dyszy ortodontycznej)
- Ponieważ płytka nazębna nie może być usunięta tylko przy użyciu strumienia wody, zawsze konieczne jest szczotkowanie. Zaleca się czyszczenie jamy ustnej przy użyciu strumienia wody po wyszczotkowaniu zębów.
- Nie należy używać jednostki głównej, gdy jest opróżniona, za wyjątkiem wylewania pozostałości wody po użyciu. Używanie jednostki głównej bez wody może być przyczyną awarii.



5 Umieścić dyszę w ustach, przed naciśnięciem włącznika zasilania i delikatnie zamknąć usta.

- Podczas użycia pochylić twarz nad umywalką i trzymając jednostkę główną pionowo z dyszą ku górze podnieść łokieć.
- Naciśnięcie przełącznika trybu pracy podczas działania urządzenia zmienia tryb.
- Całkowicie napełniony zbiornik wody zapewnia ok. 35-sekundowe użycie. [podczas stosowania dyszy (do użytku ogólnego)]
- Jeśli dysza będzie zbyt mocno pochylona, woda będzie wypływać z otworu wentylacyjnego zamiast z dyszy. (Otwór wentylacyjny znajdujący się z tyłu jednostki głównej umożliwia łatwiejsze zasysanie wody przez przewód).



Przekręcić uchwyt dyszy w celu ustawienia kierunku strumienia wody.

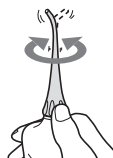

6 Po użyciu nacisnąć włącznik zasilania w celu wyłączenia jednostki głównej.

- Urządzenie należy wyłączyć, gdy dysza ciągle znajduje się w ustach – zapobiegnie to rozpryskiwaniu wody.

Wskazówki dotyczące użytkowania

Dysza (do użytku ogólnego)

Podczas czyszczenia strumieniem wody

► Czyszczenie przestrzeni międzyzębowych

W trybie JET (STRUMIEN)

- Skierować strumień wody na strefę Δ pomiędzy zębami.
- Czyścić od przedniej do tylnej ściany zęba.



► Czyszczenie kieszeni przyzębnej

W trybie AIR IN (REGULAR) [POWIETRZE WŁ. (NORMALNY)]

- Skierować strumień wody w kierunku przestrzeni pomiędzy zębem a dziąsłem.
- Delikatnie przesuwając strumień wody wzdłuż dziąsła.
- Wyczyścić przednią i tylną ścianę zęba oraz pomiędzy zębami trzonowymi.
- Wrażliwe obszary dziąseł czyścić w trybie AIR IN (SOFT) [POWIETRZE WŁ. (MIĘKKI)].
- * Nie należy czyścić kieszeni przyzębnych w trybie JET (STRUMIEN), ponieważ siła strumienia wody jest zbyt duża.



► Pielęgnacja dziąseł

W trybie AIR IN (REGULAR) [POWIETRZE WŁ. (NORMALNY)]

- Stymulacja dziąseł.
- Delikatnie stymulować wrażliwe obszary dziąseł w trybie AIR IN (SOFT) [POWIETRZE WŁ. (MIĘKKI)].



Dysza ortodontyczna

Podczas czyszczenia krzywych zębów i obszaru zamka ortodontycznego za pomocą szczoteczki i strumienia wody

Położyć lekko końcówkę szczoteczki na zębach i wykonywać nią minimalne ruchy.

► W przypadku krzywych zębów

- Umieścić końcówkę szczoteczki w miejscu trudno dostępnym dla zwykłej szczoteczki, gdzie przeważnie są problemy ze szczotkowaniem.
- Wykonuj minimalne ruchy szczoteczką głównie w przestrzeniach międzyzębowych.



► W przypadku obszaru zamka ortodontycznego

- Włożyć szczoteczkę do szczeliny między zębami a zamkiem ortodontycznym.
- Wykonywać minimalne ruchy końcówką szczoteczki.



Po użyciu

1. Otworzyć pokrywkę zbiornika wody i usunąć wodę.
 - Należy pamiętać o usuwaniu wody ze zbiornika wody za każdym razem.
2. Włączyć włącznik zasilania i osuszyć urządzenie.
 - Pozostawić urządzenie włączone, dopóki widoczne są ślady wody, a następnie wyłączyć włącznik zasilania.
3. Wstawić jednostkę główną do ładowarki.
4. Naciskając przycisk zwalniania dyszy wyjąć dyszę z jednostki głównej i umieścić w gnieździe dyszy.

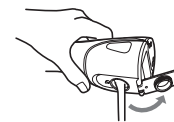



Czyszczenie

1. Wyciągnąć zbiornik wody pociągając do dołu.



2. Wyczyścić wodą.



- Zdjąć pierścień identyfikacyjny i wyczyścić wodą.
- Nie myć wodą o temperaturze większej niż 50 °C.
- Jeśli stosowany jest detergent, musi on być odpowiedni do mycia naczyń.
Oplukać dokładnie wodą i upewnić się, czy nie ma pozostałości detergentu.
- Wytrzeć ręcznikiem i pozostawić do wyschnięcia w dobrze wentylowanym pomieszczeniu.

Oczyścić delikatnie miękką szczotką filtr znajdujący się na końcu przewodu ssącego.

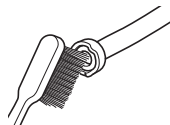

3. Wytrzeć wodę ręcznikiem itp. i osuszyć.

4. Wyrównać zbiornik wody z rowkiem, przesunąć wzdłuż rowka i dokładnie zamontować.



Za pomocą ściereczki zetrzeć plamy na ładowarce.

- Nigdy nie używaj rozpuszczalnika, benzyny ani alkoholu, ponieważ może spowodować nieprawidłowe funkcjonowanie lub pęknięcie / przebarwienia części.
- Nie czyścić ładowarki wodą.
- Co ok. sześć miesięcy suchą szmatką czyścić wtyki wtyczki zasilania.

Polski





Często zadawane pytania

Pytanie	Odpowiedź
Czy akumulator wyczerpie się po długim okresie nieużytkowania?	▶ Gdy urządzenie nie jest użytkowane przez ponad 6 miesięcy, akumulator rozładowuje się (wycieki płynu z akumulatora itp.). Co 6 miesięcy należy akumulator w pełni naładować.
Czy akumulator może być ładowany przed każdym użyciem?	▶ Tak, ale zaleca się naładowanie akumulatora, gdy jest rozładowany. Żywotność akumulatora będzie się różnić w zależności od warunków użycia i przechowywania.

Rozwiązywanie problemów

Problem	Możliwa przyczyna	Działanie
Urządzenie nie działa.	▶ Produkt został dopiero zakupiony lub nie był używany przez ponad 6 miesięcy. ▶ Czas ładowania jest krótki.	▶ Ładować urządzenie przez co najmniej 23 godziny. (Patrz strona 195.)
Urządzenie może być używane tylko przez kilka minut, nawet jeśli jest naładowane.	▶ Jednostka główna nie jest umieszczona pionowo w ładowarce. (Patrz strona 195.) ▶ Okres użytkowania akumulatora zakończył się (ok. 3 lat). ▶ Dysza jest zatkana.	▶ Umieścić jednostkę główną pionowo, tak aby jej podstawa stykała się z obszarem ładowania ładowarki. ▶ Okres użytkowania akumulatora dobiegł końca. (Patrz strona 201.)
Cięśnienie wody jest niskie.	▶ Wylot dyszy jest zgnieciony. ▶ Filtr jest zatkany.	▶ Wymienić dyszę. ▶ Wyczyścić filtr. (Patrz strona 199.)
Woda nie wydostaje się.	▶ Jednostka główna jest zbyt mocno przechylana podczas używania.	▶ Jednostkę główną należy trzymać pionowo. (Patrz strona 197.)

Jeżeli problemy nadal nie ustępują, należy skontaktować się z punktem zakupu urządzenia lub autoryzowanym centrum serwisowym Panasonic.

200



Żywotność akumulatora

Czas użytkowania akumulatora wynosi ok. 3 lat przy założeniu, że jest ładowany mniej więcej raz w tygodniu (gdy używa go jedna osoba).

Jeśli czas pracy jest wyraźnie krótki, nawet po pełnym naładowaniu, okres użytkowania akumulatora dobiegł końca. (Czas eksploatacji akumulatora może się różnić w zależności od warunków używania lub przechowywania)
Wymienić akumulator w autoryzowanym serwisie.

Wymywanie wbudowanego akumulatora

Przed utylizacją urządzenia należy wyjąć wbudowany akumulator.

Akumulator należy utylizować w bezpieczny sposób. Upewnij się, że akumulator pozostawiony jest w oficjalnie wyznaczonym miejscu, jeżeli takie miejsce jest dostępne. Ten rysunek powinien być używany tylko podczas utylizacji urządzenia, a nie do jego naprawy. Samodzielny demontaż urządzenia sprawi, że nie będzie ona już wodoodporne, co może spowodować jego uszkodzenie.

- Przed wyjęciem akumulatora wyjąć urządzenie z ładowarki.
- Naciśnij włącznik zasilania, aby włączyć zasilanie i nie wyłączaj go, aż bateria rozładuje się całkowicie.

- Postępuj zgodnie z opisem w punktach od ① do ⑥, podnieś akumulator i wyjmij go.
- Zachowaj ostrożność, aby końcówki dodatnie i ujemne wyjętego akumulatora nie zostały zwarte. Zaizoluj końcówki taśmą klejącą.

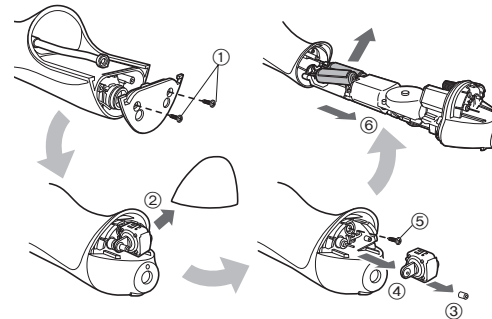

Ochrona środowiska i recykling materiałów

Urządzenie posiada akumulator nikielowo-wodorkowy. Prosimy o oddanie zużytej baterii do utylizacji w miejscu oficjalnie do tego wskazanym, jeżeli takie istnieje w Waszym kraju.

Dane techniczne

Źródło zasilania	Patrz tabliczka znamionowa produktu (automatyczna zmiana napięcia zasilania)
Czas ładowania	Ok. 15 godzin
Pobór mocy	Ok. 1 W
Czas pracy	Ok. 15 minut* (w temperaturze 20 °C po pełnym naładowaniu)
Pojemność zbiornika	Ok. 130 mL (Dysza (do użytku ogólnego): ok. 35 sekund*) (Dysza ortodontyczna: ok. 30 sekund*)
Wymiary	Jednostka główna: 197 (wys.) x 59 (szer.) x 75 (głęb.) mm (bez dyszy) Ładowarka: 40 (wys.) x 93 (szer.) x 98 (głęb.) mm

Waga	Jednostka główna: Ok. 305 g (z dyszą) Ładowarka: Ok. 180 g
Poziom hałas	68 (dB (A) odp. 1 pW)

* W trybie AIR IN (REGULAR) [POWIETRZE WŁ. (NORMALNY)]
Produkt przeznaczony wyłącznie do użytku domowego.

Więcej informacji na temat efektywności energetycznej produktu można znaleźć na naszej stronie internetowej www.panasonic.com, wpisując numer modelu w pole wyszukiwania.

Wymiana dyszy (sprzedawana oddzielnie)

- Opcjonalne dysze są dostarczane z pierścieniami identyfikacyjnymi. Pozwala to na korzystanie z jednostki głównej kilku osobom.

► Dysza (do użytku ogólnego)

- Jeśli końcówka dyszy (do użytku ogólnego) jest zdeformowana, należy wymienić na nową dyszę.
- Dysza jest częścią wymienną. Ze względów higienicznych zaleca się wymianę dyszy (do użytku ogólnego) na nową co 6 miesięcy, nawet jeśli jej kształt nie uległ zmianie.



Nowa dysza
(końcówka)



Dysza zdeformowana (zużyta)
(końcówka)

► Dysza ortodontyczna



- Dyszę ortodontyczną należy wymieniać mniej więcej co 3 miesiące. Jeśli włosie szczoteczki jest wygięte na zewnątrz, należy ją wymienić nawet przed upływem 3 miesięcy.



Nowa dysza



Dysza z włosiem wygiętym na
zewnątrz

Numer części	Dysza wymieniana na EW1313	
EW0950	Dysza (do użytku ogólnego)	
WEW0984	Dysza ortodontyczna	

Pozbywanie się zużytych urządzeń elektrycznych i elektronicznych oraz baterii
Dotyczy wyłącznie obszaru Unii Europejskiej oraz krajów posiadających systemy zbiórki i recyklingu



Niniejsze symbole umieszczone na produktach, opakowaniach i/lub w dokumentacji towarzyszącej oznaczają, że nie wolno mieszać zużytych urządzeń elektrycznych i elektronicznych oraz baterii z innymi odpadami domowymi/komunalnymi.

W celu zapewnienia właściwego przetwarzania, utylizacji oraz recyklingu zużytych urządzeń elektrycznych i elektronicznych oraz zużytych baterii, należy oddawać je do wyznaczonych punktów gromadzenia odpadów zgodnie z przepisami prawa krajowego.

Poprzez prawidłowe pozbywanie się zużytych urządzeń elektrycznych i elektronicznych oraz zużytych baterii pomagasz oszczędzać cenne zasoby naturalne oraz zapobiegać potencjalnemu negatywnemu wpływowi na zdrowie człowieka oraz na stan środowiska naturalnego.

W celu uzyskania informacji o zbiórce oraz recyklingu zużytych urządzeń elektrycznych i elektronicznych oraz baterii prosimy o kontakt z władzami lokalnymi.

Za niewłaściwe pozbywanie się tych odpadów mogą grozić kary przewidziane przepisami prawa krajowego.



Dotyczy symbolu baterii (symbol poniżej)

Ten symbol może występować wraz z symbolem pierwiastka chemicznego. W takim przypadku wymagania Dyrektywy w sprawie określonego środka chemicznego są spełnione.



Polski

Panasonic

Provozní pokyny

(Použití v domácnosti) Dobíjecí ústní irigátor

Model č. EW1313

Obsah

Bezpečnostní opatření.....	208	Čištění.....	216
Důležité informace.....	211	Často kladené otázky	217
Označení částí	212	Řešení potíží	217
Nabíjení.....	212	Životnost baterie.....	218
Použití.....	213	Vyjmutí zabudované dobíjecí baterie ...	218
Doporučení k používání	215	Technické údaje.....	219
Po použití	215	Výměna trysky (prodává se samostatně)	220

Česky

Děkujeme vám za zakoupení tohoto výrobku Panasonic.

Před zahájením provozu tohoto přístroje si přečtěte všechny tyto pokyny a uložte si je pro budoucí použití.

205

Varování

- Nabíječku neponořujte do vody, ani ji vodou neoplachujte. Takové chování může způsobit úraz elektrickým proudem nebo požár v důsledku zkratu.

- Při čištění nabíječky vždy odpojte napájecí vidlici od elektrické zásuvky.

Pokud tak neučiníte, může dojít k úrazu elektrickým proudem nebo zranění.

- Poškozenou síťovou šňůru nelze vyměnit. Je-li síťová šňůra poškozena, přístroj musí být vyhozen.

Nedodržení může vést k nehodě nebo ke zranění.

- Ústní irigátory mohou používat děti od 8 let, osoby s omezenými fyzickými, smyslovými nebo duševními schopnostmi nebo s nedostatkem zkušeností a znalostí, pouze pokud jsou pod dozorem.

- Ústní irigátory mohou být používány pouze se studenou nebo teplou vodou nebo s konkrétními roztoky, které jsou definovány v návodu výrobce.
- Děti si se spotřebičem nesmějí hrát.
- Za žádných okolností nepoužívejte jinou než dodávanou nabíječku. Dodanou nabíječku také nepoužívejte s žádným jiným výrobkem. (Viz str. 212.)
Takové chování může způsobit popáleniny nebo požár v důsledku vzniku zkratu.
- Následující symbol znamená, že k připojení elektrického spotřebiče k rozvodné síti je nutná specifická odnímatelná napájecí jednotka. Označení typu napájecí jednotky je vyznačené vedle symbolu.





Bezpečnostní opatření



Abyste snížili nebezpečí zranění, úmrtí, úrazu elektrickým proudem, požáru a poškození majetku, vždy dodržujte následující bezpečnostní opatření.

Vysvětlení použitých symbolů

Následující symboly jsou použity pro označení a popis stupně nebezpečí, zranění a poškození majetku, způsobené ignorováním upozornění a nesprávným používáním.

	NEBEZPEČÍ	Označuje potenciální riziko, které skončí vážným zraněním nebo úmrtím.
	VAROVÁNÍ	Označuje potenciální riziko, které může skončit vážným zraněním nebo úmrtím.
	UPOZORNĚNÍ	Označuje nebezpečí, které může vest k lehkému zranění nebo k poškození majetku.

Následující symboly jsou používány pro klasifikaci a popis typů instrukcí, které je nutno dodržovat.

	Tento symbol se používá pro upozornění uživatelů na konkrétní postup, který nesmí být prováděn.
	Tento symbol se používá pro upozornění uživatelů na konkrétní postup, který musí být dodržen v zájmu bezpečného provozu zařízení.

VAROVÁNÍ

► Prevence nehod

Neskladujte v dosahu dětí nebo kojenců. Nedovolte jim přístroj používat.



- To by mohlo způsobit nehodu nebo poranění z důvodu náhodného pořízení odnímatelných částí.

► Napájení

Napájecí vidlice do zásuvky nezapojujte ani ji neodpojujte mokřma rukama.



- Takové chování může způsobit úraz elektrickým proudem nebo zranění.

Nepoužívejte nabíječku nad nebo poblíž umyvadla či vany napuštěné vodou.

Nepoužívejte, je-li kabel nebo napájecí vidlice poškozená nebo je-li zapojení v zásuvce příliš volné. Nepoškodte kabel ani napájecí vidlici.



• **Kabel ani napájecí vidlici nepoškozujte, nepravujte, násilně neohýbejte ani nevytahujte. Nepokládejte na kabel nic těžkého a vyvarujte se jeho zkroucení nebo skřípnutí.**

- Takové chování může způsobit úraz elektrickým proudem nebo požár v důsledku zkratu.

Nepoužívejte způsobem přesahujícím jmenovité napětí nebo vedení zásuvky elektrické sítě.



- Překročení napětí připojením příliš mnoha napájecích vidlic k jedné zásuvce elektrické sítě může způsobit požár v důsledku přehřátí.

VAROVÁNÍ

Vždy se ujistěte, zda je spotřebič provozován s využitím zdroje napájení odpovídajícího nominálnímu napětí vyznačenému na nabíječe. Rádně zapojte napájecí vidlici.

- Nedodržení tohoto pokynu může způsobit požár či úraz elektrickým proudem.

► V případě abnormality nebo selhání

Napájecí vidlici přestaňte okamžitě používat a odpojte ji, pokud dojde k nějaké abnormalitě nebo k selhání.

- Nedodržení tohoto pokynu může způsobit požár, úraz elektrickým proudem nebo zranění.

<Případy abnormality nebo selhání>

-  **Hlavní jednotka nebo nabíječka jsou deformované nebo abnormálně horké.**
- Z hlavní jednotky nebo nabíječky vychází zápach spáleniny.**
- Během používání nebo nabíjení hlavní jednotky nebo nabíječky se ozývají neobvyklé zvuky.**
- Okamžitě vyžádejte kontrolu nebo opravu v autorizovaném servisním středisku.

► Tento produkt

Tento produkt má vestavěnou dobíjecí baterii.

-  **Nevhazujte ji do ohně a nevystavujte ji žáru.**
- Takové chování může způsobit unikání, přehřátí nebo explozi.

Výrobek neopravujte ani neopravujte.

-  - Takové chování může způsobit požár, úraz elektrickým proudem nebo zranění. Kvůli opravám (výměna baterie atd.) se obraťte na autorizované servisní středisko.

S výjimkou jeho likvidace výrobek nikdy nerozebírejte.

-  - Takové chování může způsobit požár, úraz elektrickým proudem nebo zranění.

► Čištění

Napájecí vidlici pravidelně čistěte, abyste zabránili hromadění prachu (jednou za půl roku).

-  - Pokud tak neučiníte, může dojít ke vzniku požáru v důsledku závady izolace, způsobené vlhkostí. Odpojte napájecí vidlici a otřete ji suchým hadříkem.

UPOZORNĚNÍ

► Prevence poškození zubů a dásní

Osoby, které toto zařízení nejsou schopny ovládat, je nesmí používat.

-  **Tento spotřebič by neměly používat osoby se sníženou citlivostí v ústech.**

- To může způsobit poranění nebo poškození zubů a dásní.

Lidé s onemocněním dásní, zubů nebo ti, kteří se obávají symptomů ve svých ústech, se před použitím musí obrátit na dentistu.

-  - Nedodržení může vést ke zranění nebo poškození zubů a dásní.

UPOZORNĚNÍ

► Tento produkt

 **Nikdy nepoužívejte k jinému účelu, než je čištění dutiny ústní.**

- Mohlo by tak dojít k nečekaným nehodám či potížím, pokud by proud vody mířil na oči, nos, uši nebo hrdlo.

 **Nenaplňujte nádržku vodou teplejší než 40 °C.**

- To může způsobit popáleniny.

 **Trysku nesdílejte ani s členy své rodiny ani s jinými lidmi.**

- Mohlo by dojít k infekci nebo zánětu.

 **Na povrch nabíječky nepokládejte žádné kovové objekty, jako jsou mince nebo svorky.**

- Takové chování může vlivem nadměrného žáru způsobit popáleniny.

► Dodržujte následující bezpečnostní opatření

 **Nedovolte, aby se do blízkosti napájecí vidlice dostaly kovové předměty nebo odpad.**

- Takové chování může způsobit úraz elektrickým proudem nebo požár v důsledku zkratu.

 **Přístroj nepouštějte na zem, ani jej nevystavujte nárazům.**

- Mohlo by dojít ke zranění.

 **Při skladování neovíjete kabel okolo nabíječky.**

- Takové počínání může způsobit zlomení drátů kabelu pod tlakem a následný požár v důsledku zkratu.

Při delším nepoužívání odpojte napájecí vidlici ze zástrčky.



- Pokud tak neučiníte, můžete způsobit úraz elektrickým proudem nebo požár v důsledku probíjení elektriny, způsobeného poškozením izolace.



Kabel odpojte tak, že podržíte napájecí vidlici a ne kabel.

- Pokud tak neučiníte, může dojít k úrazu elektrickým proudem nebo vzniku požáru v důsledku zkratu.



Po použití spotřebičů vždy vyčistěte. (Viz str. 216.)

- Nedodržení tohoto pokynu může v důsledku množení plísní a bakterií poškodit vaše zdraví.

Manipulace s vyjmutou baterií při likvidaci



NEBEZPEČÍ

- Nabíjecí baterie je určena k použití výhradně pro tento přístroj. Nepoužívejte baterii s žádnými jinými výrobky.
- Baterii nenabíjejte po jejím vyjmutí z výrobku.
- Nevhazujte ji do ohně a nevystavujte teple.
- Baterii neletujte, nerozebírejte, ani neupravujte.
- Nepropojte vzájemně kladný a záporný pól baterie pomocí jiných kovových předmětů.
- Baterii nepřpravujte ani neskladujte společně s kovovými šperky, jako jsou náhrdelníky a vlásenky.
- Nikdy trubici nezbavujte pláště.
- Takové chování může způsobit unikání, přehřátí nebo explozi.

NEBEZPEČÍ

Baterie obsahuje zásaditou kapalinu. Pokud se kapalina z baterie dostane do kontaktu s očima, oči si netřete a důkladně je vypláchněte čistou vodou, například kohoutkovou.

- V opačném případě může dojít ke ztrátě zraku.
Neprodleně se obraťte na lékaře.

VAROVÁNÍ

Po vyjmutí z přístroje nenechávejte nabíjecí baterii v dosahu dětí či kojenců.

 - V případě náhodného požití baterie hrozí nebezpečí zranění.

Pokud k tomu dojde, neprodleně se obraťte na lékaře.

Baterie obsahuje zásaditou kapalinu. Pokud se dostane do kontaktu s pokožkou nebo oblečením, vypláchněte ji čistou vodou, například kohoutkovou.

- V opačném případě může dojít ke zranění pokožky.

Důležité informace

- Do nádržky na vodu nedávejte sůl, ústní vodu nebo jiné chemické látky. Mohlo by dojít k selhání přístroje.
- Hlavní jednotku nesušte fénem ani teplovzdušným topidlem. Nedodržení tohoto pokynu by mohlo způsobit selhání nebo deformaci částí.
- Neotírejte ředidly, benzínem, alkoholem, atd. Mohlo by to způsobit poruchu, prasknutí nebo ztrátu barvy jednotlivých částí.
- Spotřebič po použití skladujte na místě s nízkou vlhkostí. Pokud spotřebič ponecháte v koupelně, mohlo by dojít k selhání.
- Nabíjte přístroj správně podle těchto Provozních pokynů. (Viz str. 212 "Nabíjení").
- Tento přístroj obsahuje baterii, kterou mohou vyměňovat pouze kvalifikované osoby. Podrobné informace k opravám vám poskytne autorizované servisní středisko.

Označení částí

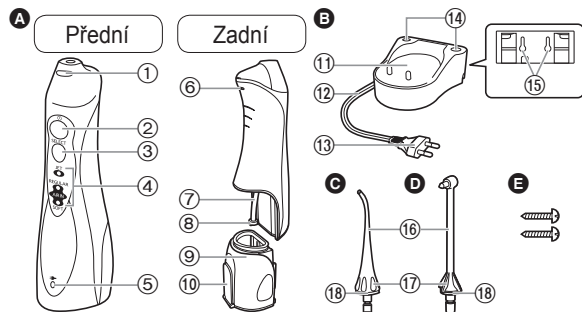

A Hlavní jednotka

- 1 Tlačítko pro uvolnění trysky
- 2 Spínač
- 3 Přepínač režimů
- 4 Indikátor režimu
- 5 Indikátor nabíjení
- 6 Ventilační otvor
- 7 Sací hadička
- 8 Filtr
- 9 Nádržka na vodu
- 10 Víčko nádržky na vodu

B Nabíječka (RE8-47)

- 11 Sekce nabíjení
- 12 Kabel
- 13 Napájecí vidlice

14 Stojan s tryskou

- 15 Vyvrtejte otvory k montáži na stěnu
Nabíječku lze na stěnu připevnit pomocí dvou šroubů do dřeva.

C Tryska (pro všeobecné použití)

- 16 Tryska
- 17 Madlo trysky
- 18 Identifikační kroužek

D Ortodontická tryška Příslušenství

E 2 šrouby

Poznámka

V hlavní jednotce (nádržka na vodu a sací hadička) může být vlhkost, která tam zůstala po testování produktu destilovanou vodou.

Nabíjení

► Na koupelnové skřínce nebo na polici

1. Podle toho, kam nabíječku umístíte, umístíte kabel do pravého, středního nebo levého vodiče kabelu.
2. Nabíječku umístíte na bezpečný, rovný povrch.
3. Zapojte napájecí vidlici.

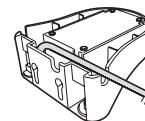

1 Hlavní jednotku zasuňte tak, aby v sekci nabíjení stála kolmo.

Rozsvítí se indikátor nabíjení.

- Zkontrolujte, zda hlavní jednotka stojí kolmo. Pokud kolmo nestojí, nebo není-li v přímém kontaktu s nabíječkou, nemusí se nabíjet správně.
- Nabíjení trvá cca 15 hodin.
- Kontrolka se nevyepne ani po ukončení nabíjení.
- Při plném nabití baterie funguje hlavní jednotka zhruba 15 minut. (Čím jsou baterie starší, tím je délka provozu kratší.)

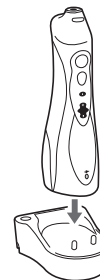

2 Když se kontrolka stavu nabití baterie vypne, napájecí vidlici odpojte.

(z bezpečnostních důvodů i kvůli snížení spotřeby energie)

- Výkonnost baterie nebude ovlivněna ani po nabíjení po dobu delší 15 hodin.

Poznámky

- Při prvním použití spotřebiče, nebo pokud jej používáte po době delší než půl roku, nemusí se indikátor nabíjení rozsvítit několik minut od spuštění nabíjení, nebo se provozní doba zkrátí. V takovém případě nabíjejte baterii 23 hodin nebo více.
- Doporučená okolní teplota pro nabíjení je 0 °C – 35 °C. Výkonnost baterie se může při extrémně nízkých nebo vysokých teplotách snížit a baterie se nemusí nabíjet správně.

Použití

1 Na hlavní jednotku pevně připevněte trysku.



2 Otevřete víčko nádržky na vodu, přidržeťte hlavní jednotku tak, aby byla rovná a naplňte nádržku vodou.

- Vždy používejte s vodou nebo s vlažnou vodou.
- Pokud je voda studená, použijte vlažnou vodu do 40 °C nebo méně.







3 Zavřete víčko nádržky na vodu a zkontrolujte, zda drží na místě.



4 Stiskněte přepínač režimů a vyberte požadovaný režim vodní trysky.

- Indikátor režimu označí dříve vybraný režim. Není-li spotřebič používán déle než 30 dnů, nebo po úplném vybití spotřebiče, se režim přepne na AIR IN (SOFT) [VZDUCH (JEMNÝ)]. (Je-li baterie vybitá, režim se resetuje, ale nejde o závalu.)
- Chcete-li použít jiný režim, stiskněte přepínač režimů, dokud se nezmění na požadované nastavení. Stisknutí přepínače režimů změní režim z AIR IN (SOFT) [VZDUCH (JEMNÝ)] na AIR IN (REGULAR) [VZDUCH (PRAVIDELNÝ)] na JET (PROUD).

Česky

Režim	Popis
 JET  REGULAR  AIR IN  SOFT	Režim JET (PROUD) <ul style="list-style-type: none"> Tento režim slouží pro odstranění zbytků jídla uvíznutých mezi zuby.
 JET  REGULAR  AIR IN  SOFT	Režim AIR IN (REGULAR) [VZDUCH (PRAVIDELNÝ)] <ul style="list-style-type: none"> Tento režim je určen k čištění periodontální kapsy a k péči o dásně.
 JET  REGULAR  AIR IN  SOFT	Režim AIR IN (SOFT) [VZDUCH (JEMNÝ)] <ul style="list-style-type: none"> Tento režim slouží k jemné masáži dásní.

Poznámky

- Při prvním použití spotřebiče stiskněte spínač a s plnou nádržkou na vodu spotřebič zapněte a vyzkoušejte každý z režimů trysky.
- Spotřebič nemusí fungovat, je-li okolní teplota zhruba 5 °C nebo nižší.
- Netlačte špičku trysky silně proti zubům či dásním. (Kromě ortodontické trysky)
- Vzhledem k tomu, že plak, který přilne na povrch zubů, nelze odstranit pouze proudem vody, je nutné zuby vyčistit kartáčkem. Čištění vnitřní části úst vodním proudem se doporučuje po vyčištění zubů kartáčkem.
- Kromě případů, kdy po použití vypouštíte zbývající vodu, hlavní jednotku nespouštějte prázdnou. Použití hlavní jednotky bez vody může způsobit selhání.

5 Trysku vložte do úst, a ta před stiskem spínače mírně zavřete.

- Při použití se nakloňte nad umyvadlo tak, aby hlavní jednotka byla kolmo s tryskou nahoře; zvedněte loket.
- Stisknutím přepínače režimů během použití změňte režim.
- Zcela naplněná nádržka na vodu zajistí zhruba 35 sekund používání. [Při použití trysky (pro všeobecné použití)]
- Je-li tryska příliš nakloněna, voda se dostane ven ventilačním otvorem, a ne tryskou. (Ventilační otvor v zadní části hlavní jednotky umožní snazší nasávání vody hadičkou.)



Směr vodního proudu nastavte otáčením madla trysky.

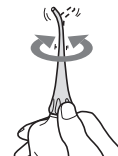

6 Po použití stiskněte spínač a hlavní jednotku vypněte.

- Provoz zastavte s tryskou v ústech, předejdete postříkání vodou.



Doporučení k používání

Tryska (pro všeobecné použití)

Při čištění proudem vody

► Čištění mezizubních prostor

V režimu JET (PROUD)

- Vodní proud namířte do prostoru Δ mezi zuby.
- Miřte na přední a zadní stranu zubů.



► Čištění periodontálních kapes

V režimu AIR IN (REGULAR) [VZDUCH (PRAVIDELNÝ)]

- Proud vody namířte do prostoru mezi zubem a dásní.
- Pomalu posouvejte proudem vody podél dásně.
- Vyčistěte přední a zadní části zubu a prostory za stoličkami.
- V režimu AIR IN (SOFT) [VZDUCH (JEMNÝ)] vyčistěte danou oblast dásní.
- * Periodontální kapsu nečistěte v režimu JET (PROUD), protože proud vody je příliš silný.



► Péče o dásně

V režimu AIR IN (REGULAR) [VZDUCH (PRAVIDELNÝ)]

- Dásně stimulujte.
- V režimu AIR IN (SOFT) [VZDUCH (JEMNÝ)] jemně stimulujte konkrétní místa na dásních.



Ortodontická tryska

Při čištění křivých zubů a oblasti ortodontického zámku kartáčem a proudem vody

Hrot kartáčku zlehka přiložte na zub a pohybujte ním.

► Na křivé zuby

- Umístěte hrot kartáčku na místo, které je pro zubní kartáček obtížné dosažitelné a má sklon zůstat nevyčištěné.
- Pohybujte kartáčem hlavně v mezizubních mezerách.



► Na oblast ortodontického zámku

- Vložte kartáček do mezery mezi zuby a ortodontickým zámkem.
- Pohybujte hrotem kartáčku.



Po použití

1. Otevřete víčko nádržky na vodu a vodu vylijte.
 - Nezapomeňte vodu vylít po každém použití.
2. Zapněte spínač a vyčerpejte vodu.
 - Pokračujte, dokud už voda nevytéká, a potom spínač vypněte.

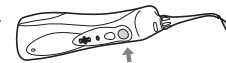
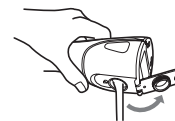

3. Postavte hlavní jednotku do nabíječky.
4. Stiskněte tlačítko pro uvolnění trysky, vyjměte trysku z hlavní jednotky a umístěte ji na stojan.

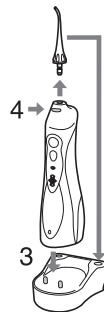

- Pokud používáte čisticí prostředek, používejte pouze takový, který je vhodný na mytí nádobí. Dobře opláchněte vodou a zkontrolujte, zda na spotřebiči nezůstal žádný čisticí prostředek.
- Vlhkost otřete utěrkou a nechte spotřebič uschnout na dobře větraném místě.

Filtr na konci sací hadičky zlehka vyčistěte měkkým kartáčem.

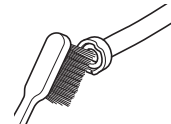

3. Vodu otřete utěrkou a nechte uschnout.
4. Nádržku na vodu nastavte a vsuňte do drážek a bezpečně nainstalujte.

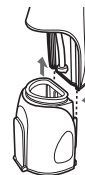

Čištění

Česky

1. Vylijte vodu z nádržky směrem dolů.



2. Čistěte vodou.



- Sejměte identifikační kroužek a očistěte jej vodou.
- Neomývejte vodou o teplotě vyšší než 50 °C.

K otření skvrn na nabíječce použijte hadřík.

- Nikdy nepoužívejte ředidlo, benzín nebo lih, protože by mohlo dojít k nesprávné funkci či popraskání / vzniku barevných skvrn na jednotlivých částech.
- Nabíječku nečistěte vodou.
- Zhruba každého půl roku otřete vidlice napájecí vidlice suchým hadříkem.





Často kladené otázky

Otázka	Odpověď
Vybije se baterie po dlouhém nepoužívání?	▶ Když se přístroj nepoužívá 6 měsíců nebo déle, baterie zeslábně (únik kapaliny, atd.). Baterii plně dobijte každých 6 měsíců.
Lze baterii dobít před každým použitím?	▶ Ano, ale doporučuje se baterii nabíjet, je-li vybitá. Životnost baterie liší podle podmínek použití a uskladnění.

Řešení potíží

Problém	Možná příčina	Řešení
Spotřebič nefunguje.	▶ Produkt jste právě zakoupili nebo jste jej nepoužívali déle než 6 měsíců.	▶ Jednotku nabíjete minimálně 23 hodin. (Viz str. 213.)
Spotřebič je možno používat jen několik minut, a to i je-li nabitý.	▶ Doba nabíjení je krátká.	▶ Hlavní jednotku postavte kolmo tak, aby základna byla v kontaktu se sekci nabíjení v nabíječe.
	▶ Hlavní jednotka není do nabíječky zasunutá kolmo. (Viz str. 212.)	▶ Baterie dosáhla konce životnosti. (Viz str. 218.)
Tlak vody je nízký.	▶ Životnost baterie skončila (zhruba 3 roky).	▶ Vyměňte trysku.
	▶ Tryska je ucpaná.	▶ Filtr vyčistěte. (Viz str. 216.)
	▶ Ústí trysky je zmáčknuté.	▶ Používejte hlavní jednotku ve svislé poloze. (Viz str. 214.)
Voda nevytéká ven.	▶ Filtr je ucpaný.	
	▶ Hlavní jednotka je při použití příliš nakloněna.	

Česky

Pokud problémy nelze vyřešit, kontaktujte obchod, kde jste výrobek zakoupili nebo servisní centrum autorizované společností Panasonic a požádejte o opravu.



Životnost baterie

Životnost baterie je při nabíjení jednou týdně zhruba 3 roky (při použití jednou osobou).

Je-li doba provozu výrazně kratší i po plném nabití, dosáhla baterie konce životnosti. (Provozní životnost baterie se může lišit v závislosti na použití nebo podmínkách skladování)

Baterii nechte vyměnit v autorizovaném servisním středisku.

Vyjmutí zabudované dobíjecí baterie

Před likvidací spotřebiče vyjměte zabudovanou dobíjecí baterii.

Baterii je třeba bezpečným způsobem zlikvidovat.

Baterii prosím odevzdejte k likvidaci na oficiálně určené místo, pokud takové ve vaší zemi existuje.

Podle tohoto obrázku lze postupovat pouze při likvidaci spotřebiče, ne však za účelem jeho opravy. Pokud spotřebiči rozmontujete sami, již nebude vodotěsný, což může způsobit jeho poruchu.

- Při vyjmutí baterie vyjměte spotřebič z nabíječky.
- Pro zapnutí přístroje stiskněte spínač a ponechte jej zapnutý do té doby, než se baterie zcela vybije.

- Proveďte kroky ① až ⑥, nadzvedněte baterii a potom ji vyjměte.
- Dbejte na to, abyste u vyjmuté baterie nezkratovali kladné a záporné póly, a izolujte je přelepením páskou.

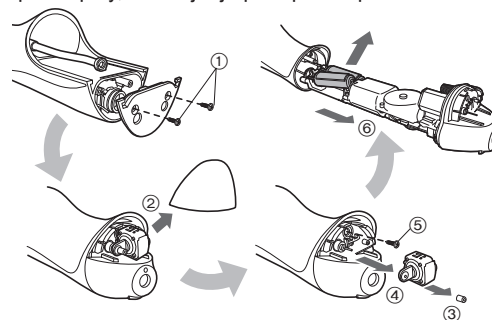

Ochrana životního prostředí a recyklace materiálů

Tento spotřebič obsahuje NiMH (Nikl-metal hydridovou) baterii.

Odevzdejte prosím baterii k likvidaci v oficiálně určeném místě, pokud takové ve vaší zemi existuje.

Technické údaje

Zdroj energie	Viz název štítku na produktu (Automatický převod napětí)
Doba nabíjení	Zhruba 15 hodin
Spotřeba energie	Zhruba 1 W
Doba provozu	Zhruba 15 minut* (při 20 °C při plném nabití)
Objem nádrže	Zhruba 130 mL (Tryska (pro všeobecné použití): přibližně 35 sekund*) (Ortodontická tryska: přibližně 30 sekund*)
Rozměry	Hlavní jednotka: 197 (V) x 59 (Š) x 75 (H) mm (Neobsahuje trysku) Nabíječka: 40 (V) x 93 (Š) x 98 (H) mm

Hmotnost	Hlavní jednotka: Zhruba 305 g (včetně trysky) Nabíječka: Zhruba 180 g
Akustický hluk ve vzduchu	68 (dB (A) při 1 pW)

* Při použití režimu AIR IN (REGULAR) [VZDUCH (PRAVIDELNÝ)]
Tento výrobek je určen pouze pro domácí použití.

Další informace k energetické účinnosti produktu získáte na naší webové stránce, www.panasonic.com tak, že zadáte do vyhledávací masky číslo modelu.

Česky

Výměna trysky (prodává se samostatně)

- Volitelné trysky s identifikačními kroužky, které umožňují sdílet hlavní jednotku mezi více lidmi.
- ▶ **Tryska (pro všeobecné použití)**
- Pokud se hrot trysky (pro všeobecné použití) zdeformuje, nahraďte ji novou tryskou.
- Tryska je spotřební materiál. Tryska (pro všeobecné použití) by měla být z hygienických důvodů vždy po 6 měsících vyměněna za novou, i když se její tvar nezmění.



Nová tryska (hrot)



Deformovaná (opotřebovaná) tryska (hrot)

▶ Ortodontická tryska



- Ortodontickou trysku vyměňujte po zhruba 3 měsících. Pokud jsou štětiny kartáčku ohnuté, vyměňte ji i dříve než za 3 měsíce.



Nová tryska



Tryska s ohnutými štětiniami

Číslo části	Náhradní tryska pro EW1313	
EW0950	Tryska (pro všeobecné použití)	
WEW0984	Ortodontická tryska	

220

Likvidace použitých zařízení a baterií Jen pro státy Evropské unie a země s fungujícím systémem recyklace a zpracování odpadu



Tyto symboly na výrobcích, jejich obalech a v doprovodné dokumentaci upozorňují na to, že se použitá elektrická a elektronická zařízení, včetně baterií, nesmějí likvidovat jako běžný komunální odpad.

Aby byla zajištěna správná likvidace a recyklace použitých výrobků a baterií, odevzdávejte je v souladu s národní legislativou na příslušných sběrných místech.

Správnou likvidací přispějete k úspoře cenných přírodních zdrojů a předejdete možným negativním dopadům na lidské zdraví a životní prostředí.

O další podrobnosti o sběru a recyklaci odpadu požádejte místní úřady.

Při nesprávné likvidaci tohoto druhu odpadu se vystavujete postihu podle národní legislativy.

Poznámka k symbolu baterie (značka pod symbolem)

Tento symbol může být použitý v kombinaci s chemickou značkou. Takový případ je v souladu s požadavky směrnice pro chemické látky.





Panasonic

Návod na obsluhu

(Domáce použitie) Dobíjateľný ústny irigátor

Č. Modelu EW1313

Obsah

Bezpečnostné opatrenia.....	224	Najčastejšie otázky.....	233
Dôležité informácie.....	227	Riešenie problémov	233
Identifikácia častí.....	228	Životnosť batérie	234
Nabíjanie.....	228	Vybratie zabudovanej nabíjateľnej	
Používanie.....	229	batérie.....	234
Tipy ohľadne používania	231	Technické špecifikácie.....	235
Po použití	231	Výmena trysky	
Čistenie.....	232	(predáva sa samostatne)	236



Ďakujeme, že ste si zakúpili výrobok značky Panasonic.

Pred používaním tejto jednotky si v celom rozsahu prečítajte tento návod na obsluhu a uschovajte ho pre možnú potrebu v budúcnosti.

221



Výstraha

- Nabíjačku neponárajte do vody ani ju vodou neumývajte. V opačnom prípade môže dôjsť k zasiahnutiu elektrickým prúdom alebo k požiaru v dôsledku skratu.
- Počas čistenia nabíjačky vždy odpojte elektrickú zástrčku z domovej zásuvky. V opačnom prípade môže dôjsť k zasiahnutiu elektrickým prúdom alebo poraneniu.
- Napájací kábel nie je možné vymeniť. Ak dôjde k poškodeniu kábla, nabíjačku zlikvidujte. V opačnom prípade môže dôjsť k úrazu alebo poraneniu.
- Ústne sprchy môžu pod dohľadom používať deti staršie ako 8 rokov a osoby so zníženými fyzickými, zmyslovými alebo duševnými schopnosťami, alebo nedostatočnými skúsenosťami a vedomosťami.



- Ústne sprchy by sa mali používať iba s teplou alebo studenou vodou, alebo špecifickým roztokom podľa pokynov výrobcu.
- Deti sa nesmú s prístrojom hrať.
- Nepoužívajte inú, len dodanú nabíjačku; používajte ju len na určený účel. Dodanú nabíjačku tiež nepoužívajte so žiadnym iným výrobkom. (Pozrite stranu 228.)
V opačnom prípade môže dôjsť k popáleniu alebo k požiaru v dôsledku skratu.
- Nasledujúci symbol znamená, že na pripojenie elektrického prístroja k elektrickej sieti je potrebné používať odpojiteľnú napájaciu jednotku. Typ napájacej jednotky je uvedený pri symbole.



Bezpečnostné opatrenia

Na zníženie rizika poranení, smrti, zasiahnutia elektrickým prúdom, požiaru a poškodenia majetku vždy dodržiavajte nasledujúce bezpečnostné opatrenia.

Vysvetlenie symbolov

Nasledujúce symboly sa používajú na klasifikovanie a opis stupňa rizika, poranenia a poškodenia majetku v dôsledku nerešpektovania označení a nesprávneho používania.

 **NEBEZPEČENSTVO** Označuje potenciálne riziko s dôsledkom vážneho poranenia alebo smrti.

 **VÝSTRAHA** Označuje potenciálne riziko, ktorého dôsledkom môže byť vážne poranenie alebo smrť.

 **UPOZORNENIE** Označuje riziko, ktorého dôsledkom môže byť menšie poranenie alebo poškodenie majetku.

Nasledujúce symboly sa používajú na klasifikovanie a opis typov pokynov, ktoré je nutné dodržiavať.

 Tento symbol sa používa na upozornenie používateľov na špecifický prevádzkový postup, ktorý sa nesmie vykonať.

 Tento symbol sa používa na upozornenie používateľov na špecifický prevádzkový postup, ktorý sa musí dodržiavať na bezpečné používanie jednotky.

224

VÝSTRAHA

► Ochrana pred úrazmi

 **Neskladujte v dosahu detí a batoliat. Nenechajte ich prístroj používať.**

- V opačnom prípade môže dôjsť k úrazu alebo poraneniu náhodným požitím odpojiteľných častí.

► Napájanie

 **Elektrickú zástrčku nepripájajte ani neodpájajte z elektrickej zásuvky mokrymi rukami.**

- V opačnom prípade môže dôjsť k zasiahnutiu elektrickým prúdom alebo poraneniu.

Nepoužívajte nabíjačku v blízkosti umývadla alebo vane napustenej vodou.

Nepoužívajte, ak je kábel alebo elektrická zástrčka poškodená alebo ak je zasunutie do elektrickej zásuvky uvoľnené.

 **Nepoškodzujte kábel ani elektrickú zástrčku.**

• **Nepoškodzujte, neupravujte, nasilu neohýbajte ani nenaťahujte kábel ani elektrickú zástrčku. Taktiež na kábel nič ťažké nekladte, neskrúcajte ho a zabráňte jeho privretiu.**

- V opačnom prípade môže dôjsť k zasiahnutiu elektrickým prúdom alebo k požiaru v dôsledku skratu.

Výrobok nikdy nepoužívajte pri prekročení menovitých hodnôt elektrickej zásuvky alebo kabeláže.

 **- Prekročenie menovitých hodnôt pripojením viacerých elektrických zástrčiek k jednej elektrickej zásuvke môže spôsobiť požiar v dôsledku prehrievania.**



VÝSTRAHA

Uistite sa, že zariadenie je vždy pripojené k zdroju elektrickej energie so zhodným menovitým napätím uvedeným na nabíjačke.



Elektrickú zástrčku zasuňte na doraz.

-V opačnom prípade môže dôjsť k požiaru alebo zasiahnutiu elektrickým prúdom.

► V prípade výskytu nezrovnalosti alebo poruchy

V prípade výskytu nezrovnalosti alebo poruchy okamžite prestaňte prístroj používať a odpojte elektrickú zástrčku.

-V opačnom prípade môže dôjsť k požiaru, zasiahnutiu elektrickým prúdom alebo poraneniu.

<Prípady nezrovnalostí alebo porúch>



• Hlavná jednotka alebo nabíjačka sú deformované alebo neštandardne horúce.

• Z hlavnej jednotky alebo nabíjačky cítiť zápach spálenia.

• Počas používania alebo nabíjania hlavnej jednotky alebo nabíjačky počuť neštandardný zvuk.

-Okamžite požiadajte autorizované servisné stredisko o vykonanie kontroly alebo opravy.

► Tento výrobok

Tento výrobok obsahuje zabudovanú nabíjateľnú batériu. Nevhadzujte do ohňa ani nevystavujte účinkom tepla.



-V opačnom prípade môže dôjsť k unikaniu kvapaliny, prehrievaniu alebo explózií.

Výrobok neupravujte ani neopravujte.



-V opačnom prípade môže dôjsť k požiaru, zasiahnutiu elektrickým prúdom alebo poraneniu.

O opravu požiadajte autorizované servisné stredisko (výmena batérie a pod.).

Výrobok nikdy nerozoberajte, len pri jeho likvidácii.



-V opačnom prípade môže dôjsť k požiaru, zasiahnutiu elektrickým prúdom alebo poraneniu.

► Čistenie

Elektrickú zástrčku pravidelne čistite, aby sa zabránilo usádzaniu prachu (raz za polrok).



-V opačnom prípade môže dôjsť k požiaru kvôli chybe izolácie spôsobenej vlhkosťou.

Elektrickú zástrčku vyťahnite a utrite ju suchou tkaninou.



UPOZORNENIE

► Ochrana pred poškodením zubov a ďasien

Osoby, ktoré nedokážu prístroj obsluhovať, ho nesmú používať.



Osoby so slabým citom v ústach nesmú prístroj používať.

-V opačnom prípade môže dôjsť k poraneniu alebo poškodeniu zubov a ďasien.

Osoby, ktoré trpia periodontálnym ochorením, mali ošetrené zuby alebo majú obavy zo symptómov vo svojej ústnej dutine, sa musia pred použitím poradiť so zubným lekárom.



-Ignorovanie upozornenia môže mať za následok poranenie alebo poškodenie zubov a ďasien.



UPOZORNENIE

► Tento výrobok

 **Nikdy nepoužívajte na žiadny iný účel, len na čistenie ústnej dutiny.**

- V opačnom prípade môže dôjsť k úrazu alebo poraneniu, ak prúd vody nasmerujete na oči, nos, uši alebo hrdlo.

 **Nádrž nenapíňajte vodou, ktorá má teplotu vyššiu ako 40 °C.**

- V opačnom prípade môže dôjsť k popáleninám.

 **Trysku nepoužívajte spoločne s ostatnými členmi rodiny ani spoločne s inými osobami.**

- V opačnom prípade môže dôjsť k infekcii alebo zápalu.

 **Na vrch nabíjačky nekladte kovové predmety, ako je minca či spona.**

- V opačnom prípade môže dôjsť k popáleninám v dôsledku nadmerného tepla.

► Dodržiavajte nasledujúce bezpečnostné opatrenia

 **Zabráňte, aby sa na elektrickú zástrčku prilepili kovové predmety alebo nečistoty.**

- V opačnom prípade môže dôjsť k zasiahnutiu elektrickým prúdom alebo k požiaru v dôsledku skratu.

 **Nevystavujte nárazom a zabráňte pádu.**

- V opačnom prípade môže dôjsť k poraneniu.

 **Počas skladovania neomotajte kábel okolo nabíjačky.**

- V opačnom prípade môže dôjsť v dôsledku namáhania k zlomeniu vodiča kábla, čo môže spôsobiť požiar, ktorého príčinou je skrat.

Ak prístroj nebudete dlhodobo používať, odpojte elektrickú zástrčku z elektrickej zásuvky.



- V opačnom prípade môže dôjsť k zasiahnutiu elektrickým prúdom alebo k požiaru v dôsledku zvodu elektrického prúdu cez poškodenú izoláciu.

Elektrickú zástrčku odpojte držiac za ňu, nie za kábel.



- V opačnom prípade môže dôjsť k zasiahnutiu elektrickým prúdom alebo k požiaru v dôsledku skratu.

Po použití prístroj vždy ošetríte a vyčistíte. (Pozrite stranu 232.)



- Opomenutie môže spôsobiť ohrozenie vášho zdravia v dôsledku šírenia plesní a baktérií.

Manipulácia s vybratou batériou počas likvidácie



NEBEZPEČENSTVO

- Nabíjateľná batéria je určená výlučne na použitie s týmto prístrojom. Batériu nepoužívajte v iných výrobkoch.
 - Batériu po vybratí z výrobku nenabíjajte.
 - Nevhadzujte ju do ohňa ani ju nevystavujte účinkom tepla.
 -  • Batériu nespájkujte, nerozoberajte, ani ju neupravujte.
 - Zabráňte vzájomnému spojeniu kladnej a zápornej koncovky batérie kovovými predmetmi.
 - Neprenášajte ani neskladujte batériu spolu s bižutériou, ako sú retiazky či spony do vlasov.
 - Nikdy neodlupujte tubus.
- V opačnom prípade môže dôjsť k unikaniu kvapaliny, prehrievaniu alebo explózií.

 **Batéria obsahuje alkalickú kvapalinu. Ak príde do kontaktu s očami, oči si nešúchajte a dôkladne ich vypláchnite čistou vodou, napríklad vodou z vodovodu.**

- Zanedbaním môže dôjsť k strate zraku.
- Okamžite sa poraďte s lekárom.

VÝSTRAHA

-  **Po vybratí nabíjateľnú batériu nenechávajte v dosahu detí a batoliat.**
- Batéria v prípade náhodného požitia ohrozí zdravie. Ak k tomu dôjde, okamžite sa poraďte s lekárom.
-  **Batéria obsahuje alkalickú kvapalinu. Ak príde do kontaktu s kožou alebo odevom, vykonajte opláchnutie čistou vodou, napríklad vodou z vodovodu.**
- Zanedbaním môže dôjsť k poraneniu kože.

Dôležité informácie

- Do nádržky na vodu nedávajte soľ, ústnu vodu ani iné chemikálie. V opačnom prípade môže dôjsť k poruche.
- Hlavnú jednotku nesušte sušičom ani teplovzdušným ventilátorom. V opačnom prípade môže dôjsť k poruche alebo deformácií dielov.
- Neutierajte rozpúšťadlami, benzínom, alkoholom a pod. V opačnom prípade môže dôjsť k poruche, prasknutiu alebo zmene zafarbenia dielov.
- Po použití prístroj uskladnite na mieste s nízkou vzdušnou vlhkosťou. Ponechanie prístroja v kúpeľni môže spôsobiť poruchu.
- Prístroj nabíjajte správne, podľa tohto návodu na obsluhu. (Pozrite si stranu 228 "Nabíjanie".)
- Tento prístroj obsahuje batériu, ktorú môžu vymeniť len skúsené osoby. Podrobnosti o oprave získate od autorizovaného servisného strediska.



Identifikácia častí

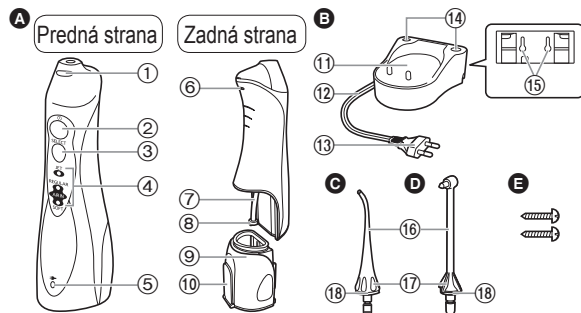

A Hlavná jednotka

- 1 Tlačidlo pre uvoľnenie trysky
- 2 Hlavný vypínač
- 3 Prepínač režimu
- 4 Indikátor režimu
- 5 Indikátor nabíjania
- 6 Vetrací otvor
- 7 Nasávací hadička
- 8 Filter
- 9 Nádržka na vodu
- 10 Kryt nádržky na vodu

B Nabíjačka (RE8-47)

- 11 Nabíjacia časť
- 12 Kábel
- 13 Elektrická zástrčka

C Tryska (na všeobecné použitie)

- 14 Stojany na trysky
 - 15 Otvory na skrutky na montáž na stenu
- Nabíjačku možno pomocou skrutiek do dreva namontovať na stenu.

D Ortodontická tryska

- 16 Tryska
- 17 Držiak trysky
- 18 Identifikačný krúžok

E 2 skrutky

Príslušenstvo

Poznámka

V hlavnej jednotke (nádržka na vodu a nasávací hadička) môžu byť zvyšky destilovanej vody, ktorá sa používala na testovanie výrobku.

Nabíjanie

► Na hornej doske skrinky alebo na polici v kúpeľni

1. V závislosti od umiestnenia nabíjačky vložte kábel do pravého, ľavého alebo stredného vodiaceho prvku kábla.
2. Nabíjačku umiestnite na bezpečný a vodorovný povrch.
3. Zapojte elektrickú zástrčku.



1 Hlavnú jednotku vložte tak, aby bola v nabíjacej časti zvislo.

Rozsvieti sa indikátor nabíjania.

- Hlavnú jednotku umiestnite zvislo. Ak bude hlavná jednotka naklonená alebo nebude mať priamy kontakt s nabíjačkou, hlavná jednotka sa nemusí správne nabíjať.
- Nabíjanie sa dokončí po asi 15 hodinách.
- Indikátor nezhasne ani po skončení nabíjania.
- Po úplnom nabití batérie bude hlavná jednotka fungovať asi 15 minút. (So starutím batérie sa prevádzkový čas skracuje.)

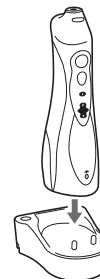

2 Po dokončení nabíjania elektrickú zástrčku odpojte.

- (kvôli bezpečnosti a zníženiu spotreby energie)
- Nabíjanie dlhšie než 15 hodín nebude mať vplyv na výkon batérie.

Poznámky

- Pri prvom používaní prístroja alebo ak ste ho dlhšie než polrok nepoužívali sa indikátor nabíjania nemusí po začatí nabíjania počas niekoľkých minút rozsvietiť alebo môže byť prevádzkový čas kratší. V takých prípadoch nabíjajte batériu 23 alebo viac hodín.
- Odporúčaná teplota okolia na nabíjanie je 0 °C – 35 °C. Pri extrémne nízkych alebo vysokých teplotách sa môže výkon batérie znížiť a batéria sa nemusí správne nabiť.

Používanie

1 Trysku pevne nasadíte na hlavnú jednotku.



2 Otvorte kryt nádržky na vodu, hlavnú jednotku držte vodorovne a nádržku naplňte vodou.

- Vždy používajte vodu z vodovodnej siete alebo vlažnú vodu.
- Ak je voda na pocit studená, použite vlažnú vodu s teplotou 40 °C alebo menej.



3 Kryt nádržky na vodu zatvorte, musí sa zablokovať v správnej polohe.



4 Stlačte prepínač režimu a zvolte požadovaný režim prúdenia vody.

- Indikátor režimu sa rozsvieti na predtým zvolenom režime. Ak ste prístroj nepoužívali dlhšie než 30 dní alebo po úplnom nabití prístroja zo stavu jeho úplného vybitia sa nastaví režim AIR IN (SOFT) [PRÍVOD VZDUCHU (MÄKKÉ)]. (Ak sa batéria vybije, režim sa vynuluje; nejde v tomto prípade o poruchu.)
- Ak chcete používať iný režim, stlačajte prepínač režimu až do zmeny na požadované nastavenie. Stláčaním prepínača režimu sa režim zmení v poradí AIR IN (SOFT) [PRÍVOD VZDUCHU (MÄKKÉ)], AIR IN (REGULAR) [PRÍVOD VZDUCHU (ŠTANDARDNÉ)], JET (PRÚD).

Režim	Popis
	Režim JET (PRÚD) <ul style="list-style-type: none"> Tento režim slúži na odstránenie zvyškov jedla zachytených medzi zubami.
	Režim AIR IN (REGULAR) [PRÍVOD VZDUCHU (ŠTANDARDNÉ)] <ul style="list-style-type: none"> Tento režim je určený na čistenie periodontálnych väzov a starostlivosť o ďasná.
	Režim AIR IN (SOFT) [PRÍVOD VZDUCHU (MÄKKÉ)] <ul style="list-style-type: none"> Tento režim je určený na jemné masírovanie ďasien.

Poznámky

- Pri prvom používaní prístroja stlačte hlavný vypínač na zapnutie prístroja a s vodou naplnenou nádržkou vyskúšajte každý režim prúdu vody.
- Prístroj nemusí fungovať pri teplote okolia 5 °C alebo nižšej.
- Koniec trysky netlačte silno k zubom ani ďasnám. (Okrem ortodontickej trysky)
- Pretože zubný povlak na povrchu zubov nemožno odstrániť len prúdením vody, vždy je potrebné čistenie kefkou. Čistenie ústnej dutiny prúdením vody odporúčame vykonávať po vyčistení zubov kefkou.
- Hlavnú jednotku neprevádzkujte s prázdnuou nádržkou s výnimkou vylievania zostávajúcej vody po použití. Prevádzkovanie hlavnej jednotky bez vody môže spôsobiť poruchu.

5 Trysku vložte do úst a pred stlačením hlavného vypínača opatrne ústa zatvorte.

- Ak chcete prístroj používať, nastavte svoju tvár nad umývadlo, hlavnú jednotku držte zvislo tak, aby tryska smerovala nahor, a zdvihnite svoj lakeť.
- Režim sa zmení po každom stlačení hlavného vypínača počas používania.
- S úplne naplnenou nádržkou na vodu môžete prístroj používať asi 35 sekúnd. [Pri použití trysky (pre všeobecné použitie)]
- Ak trysku veľmi nakloníte, voda bude vytekať z vetracieho otvoru a nie z trysky. (Vetrací otvor na zadnej strane hlavnej jednotky umožňuje jednoduchšie nasávanie vody hadičkou.)



Ak chcete upraviť smer prúdenia vody, otočte držiak trysky.



6 Po použití hlavnú jednotku vypnite stlačením hlavného vypínača.

- Prevádzku zastavte, kým máte trysku v ústach; tak zabránite postriekaniu vodou.



Tipy ohľadne používania

Tryska (na všeobecné použitie)

Pri čistení prúdom vody

► Čistenie priestoru medzi zubami

V režime JET (PRÚD)

- Smerujte prúdenie vody na zónu medzi zubami vyznačenú symbolom △.
- Prúdenie vody smerujte z prednej aj zadnej strany zubov.



► Čistenie periodontálnych väzov

V režime AIR IN (REGULAR)

[PRÍVOD VZDUCHU (ŠTANDARDNÉ)]

- Prúdenie vody smerujte do priestoru medzi zubom a ďasnom.
- Pomaly posúvajte prúdením vody po ďasne.
- Vyčistíte prednú aj zadnú stranu zubov a aj priestor za stoličkami.
- V režime AIR IN (SOFT) [PRÍVOD VZDUCHU (MÄKKÉ)] vyčistíte problémové oblasti ďasien.
- * V režime JET (PRÚD) nečistite periodontálny väz, pretože prúd vody je veľmi silný.



► Starostlivosť o ďasná

V režime AIR IN (REGULAR)

[PRÍVOD VZDUCHU (ŠTANDARDNÉ)]

- Ďasno masírujte.
- V režime AIR IN (SOFT) [PRÍVOD VZDUCHU (MÄKKÉ)] jemne masírujte problémové oblasti ďasien.



Ortodontická tryska

Pri čistení krivého zuba alebo oblasti s materiálom na upevnenie ortodontických zámok kefkou a prúdom vody
Zľahka priložte koniec kefky na zub a pohybujte ňou.

► V prípade krivého zuba

- Koniec kefky umiestnite na oblasť, ktorá sa kefkou ťažko čistí, a zvyčajne zostane nevyčistená.
- Kefkou pohybujte hlavne v medzizubných priestoroch.



► V prípade oblasti s materiálom na upevnenie ortodontických zámok

- Kefku zasuňte do medzery medzi zubami a materiálom na upevnenie ortodontických zámok.
- Pohybujte koncom kefky.



Po použití

1. Otvorte kryt nádrčky na vodu a vodu vylejte.
 - Nezabudnite vyliať vodu z nádrčky na vodu po každom použití.
2. Pomocou hlavného vypínača prístroj vypnite a vodu vylejte.
 - Nechajte bežať, kým už nebude vytekať žiadna voda, potom prístroj pomocou hlavného vypínača vypnite.

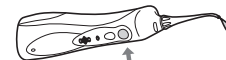
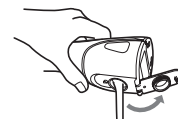

3. Hlavnú jednotku postavte do nabíjačky.
4. Pri stlačení tlačidla pre uvoľnenie trysky vyberte trysku z hlavnej jednotky a vložte ju do stojana na trysku.

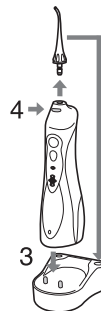

Čistenie

1. Nádržku na vodu vyberte potiahnutím nadol.



2. Vyčistite vodou.



- Odstráňte identifikačný krúžok a vyčistite vodou.
- Neumývajte vodou s teplotou nad 50 °C.

- Ak budete používať detergent, používajte taký, ktorý je vhodný na umývanie riadu. Po čistení všetok detergent odstráňte opláchnutím vodou.
- Uterákom utrite všetku vlhkosť a nechajte vyschnúť na dobre vetranom mieste.

Mäkkou kefkou jemne očistíte filter na konci nasávacej hadičky.

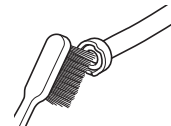

3. Vodu utrite uterákom a pod. a nechajte vyschnúť.
4. Zarovnajete a pozdĺž drážky zasuniete nádržku na vodu a bezpečne ju nainštalujete.



Tkaninu utrite všetky nečistoty na nabíjačke.

- Nikdy nepoužívajte riedidlo, benzín alebo alkohol, pretože môžu spôsobiť poruchu alebo prasknutie / stratu farby súčastí.
- Nabíjačku nečistite vodou.
- Raz za šesť mesiacov utrite kolíky elektrickej zástrčky suchou tkaninou.





Najčastejšie otázky

Otázka	Odpoveď
Vybije sa batéria počas dlhého obdobia nepoužívania?	▶ Ak prístroj nebudete 6 a viac mesiacov používať, batéria sa oslabí (unikanie tekutiny z batérie a pod.). Batériu úplne nabíjajte raz za 6 mesiacov.
Možno batériu nabíjať pred každým použitím?	▶ Áno, ale ak je batéria vybitá, odporúčame ju nabíť. Životnosť batérie sa líši v závislosti od podmienok používania a skladovania.

Riešenie problémov

Problém	Možná príčina	Činnosť
Prístroj nefunguje.	▶ Výrobok ste práve zakúpili alebo ste ho viac než 6 mesiacov nepoužívali.	▶ Nechajte ho aspoň 23 hodín nabíjať. (Pozrite stranu 229.)
Aj ak je prístroj nabitý, možno ho používať len niekoľko minút.	▶ Doba nabíjania je krátka.	▶ Hlavnú jednotku postavte vzpriamene tak, aby sa jej základňa dotýkala nabíjacej časti nabíjačky.
	▶ Hlavná jednotka nie je na nabíjačke zvislo položená. (Pozrite stranu 228.)	▶ Batéria dosiahla koniec svojej životnosti. (Pozrite stranu 234.)
	▶ Skončila sa životnosť batérie (približne 3 roky).	
Tlak vody je nízky.	▶ Tryska je zanesená.	▶ Trysku vymeňte.
	▶ Otvor trysky je stlačený.	▶ Filter vyčistite. (Pozrite stranu 232.)
	▶ Filter je zanesený.	
Žiadna voda nevychádza.	▶ Hlavná jednotka je počas používania veľmi naklonená.	▶ Používajte tak, aby hlavná jednotka bola vertikálne. (Pozrite stranu 230.)

Ak problém nemožno vyriešiť, kontaktujte predajňu, kde ste jednotku zakúpili alebo o opravu požiadajte servisné stredisko autorizované spoločnosťou Panasonic.



Životnosť batérie

Životnosť batérie je asi 3 roky pri približne jednom nabití za týždeň (ak používa jedna osoba).

Ak sa prevádzkový čas značne skrúti aj po úplnom nabití, batéria dosiahla koniec svojej životnosti. (Prevádzková životnosť batérie sa môže líšiť v závislosti od podmienok používania alebo skladovania)

Výmenu batérie zverte autorizovanému servisnému stredisku.

Vybratie zabudovanej nabíjateľnej batérie

Pred likvidáciou prístroja z neho vyberte zabudovanú nabíjateľnú batériu.

Batéria sa musí zlikvidovať bezpečným spôsobom.

Zabezpečte, aby bola batéria zneškodnená na úradne ustanovenom mieste, ak také existuje.

Tento obrázok sa musí používať len pri likvidácii prístroja a nesmie sa používať na jeho opravu. Ak prístroj svojpomocne rozoberiete, nebude viac vodovzdorný, čo môže spôsobiť poruchu.

- Pri demontáži batérie vyberte prístroj z nabíjačky.
- Stlačením hlavného vypínača prístroj zapnite a potom nechajte bežať, kým sa batéria celkom nevybijie.

- Vykonajte kroky ① až ⑥, zdvihnite batériu a vyberte ju.
- Dávajte pozor, aby ste neskratovali kladnú a zápornú koncovku vybratej batérie, a koncovky odizolujte tak, že na ne aplikujete pásky.

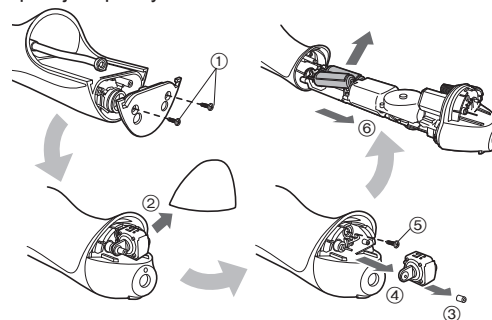

Informácie o ochrane životného prostredia a recyklovaní materiálu

Tento prístroj obsahuje nikel-kovovú hybridnú batériu. Batériu, prosím, odovzdajte na likvidáciu na oficiálne určenom mieste, ak také vo vašej krajine existuje.

Technické špecifikácie

Zdroj energie	Pozrite si štítok s označením na výrobku (Automatický prevod napätia)
Čas nabíjania	Približne 15 hodín
Spotreba energie	Približne 1 W
Prevádzková doba	Približne 15 minút* (pri 20 °C a úplnom nabití)
Objem nádrže	Približne 130 mL (Tryska (na všeobecné použitie): približne 35 sekúnd*) (Ortodontická tryska: približne 30 sekúnd*)
Rozmery	Hlavná jednotka: 197 (V) x 59 (Š) x 75 (H) mm (bez trysky) Nabíjačka: 40 (V) x 93 (Š) x 98 (H) mm

Hmotnosť	Hlavná jednotka: Približne 305 g (s tryskou) Nabíjačka: Približne 180 g
Akustický hluk vo vzduchu	68 (dB (A) pri 1 pW)

* Pri používaní v režime AIR IN (REGULAR) [PRÍVOD VZDUCHU (ŠTANDARDNÉ)]
Tento výrobok je určený iba na domáce použitie.

Ďalšie informácie o energetickej účinnosti produktu získate na našej webovej stránke www.panasonic.com tak, že do vyhľadávacej masky zadáte číslo modelu.

Výmena trysky (predáva sa samostatne)

- Voliteľné trysky sú vybavené identifikačným krúžkom, aby mohli hlavnú jednotku používať viac osôb.
- ▶ **Tryska (na všeobecné použitie)**
- Ak sa koniec trysky (na všeobecné použitie) zdeformuje, vymeňte trysku za novú.
- Tryska je spotrebný materiál. Trysku (na všeobecné použitie) je nutné vymeniť za novú každých 6 mesiacov; z hygienických dôvodov ju vymeňte aj ak nedošlo k zmene jej tvaru.



Nová tryska
(koniec)



Zdeformovaná (opotrebovaná)
tryska (koniec)

▶ Ortodontická tryska



- Ortodontickú trysku vymeňte približne po každých 3 mesiacoch. Ak sú štetiny kefky ohnuté, vymeňte ju aj skôr ako o 3 mesiace.



Nová tryska



Tryska s ohnutými štetinami

Číslo súčiastky	Náhradná tryska pre model EW1313	
EW0950	Tryska (na všeobecné použitie)	
WEW0984	Ortodontická tryska	

236

Likvidácia opotrebovaných zariadení a batérií Len pre Európsku úniu a krajiny so systémom recyklácie



Tieto symboly uvádzané na výrobkoch, balení a/alebo v sprievodnej dokumentácii informujú o tom, že opotrebované elektrické a elektronické výrobky a batérie sa nesmú likvidovať ako bežný domový odpad.

V záujme zabezpečenia správneho spôsobu likvidácie, spracovania a recyklácie odovzdajte opotrebované výrobky a batérie na špecializovanom zbernom mieste v súlade s platnou legislatívou.

Správnym spôsobom likvidácie týchto výrobkov a batérií prispějete k zachovaniu cenných zdrojov a predídete prípadným negatívnym dopadom na ľudské zdravie a životné prostredie. Podrobnejšie informácie o zbere a recyklácii vám poskytnú miestne úrady.

Pri nesprávnej likvidácii tohto druhu odpadu môžu byť v súlade s platnou legislatívou udelené pokuty.

Poznámka týkajúca sa symbolu batérie (spodný symbol)

Tento symbol môže byť použitý spolu so symbolom chemickej značky. V takom prípade vyhovuje požiadavke stanovenej Smernicou týkajúcou sa príslušnej chemikálie.





Panasonic

Használati utasítás
(Háztartási célú használatra) Újratölthető Szájuhány
Típuszám EW1313

Tartalomjegyzék

Biztonsági előírások	240	Tisztítás	249
Fontos tudnivalók.....	244	Gyakran Ismételt Kérdések	250
Az alkatrészek azonosítása	244	Hibaelhárítás	250
Töltés	245	Akkumulátor-élettartam	251
Használat.....	245	A beépített akkumulátor eltávolítása	251
Ötletek a használathoz.....	247	Műszaki adatok.....	252
Teendők használat után	248	A szűrőfej cseréje (külön vásárolható meg).....	253

Köszönjük, hogy megvásárolta ezt a Panasonic terméket.

A készülék használata előtt olvassa végig ezt a használati utasítást, és tegye el, mert később szüksége lehet rá.



Figyelem

- Ne merítse a töltőt vízbe, és ne mossa meg. Ezzel elektromos áramütést, vagy a rövidzár miatt tüzet okozhat.
- Húzza ki a csatlakozódugót a fali aljzatból a töltő tisztításakor. Ennek elmulasztása áramütést vagy sérülést okozhat.
- A tartozék vezetéket nem lehet cserélni. Ha a vezeték megsérült, akkor a töltőt ki kell dobni. Ennek elmulasztása balesetet vagy sérülést okozhat.
- A szájuhanyt gyermekek 8 éves kortól, a csökkent fizikai, érzékelési és szellemi képességekkel rendelkező, valamint az efféle készülékek használatában járatlan személyek felügyelet mellett használhatják.



- A szájhány csak hideg vagy meleg vízzel, valamint a gyártó utasításai szerint meghatározott különleges oldatokkal használható.
- A gyermekek ne játsszanak a készülékkel.
- Ne használjon a mellékelttől eltérő töltőt semmilyen céllal. Továbbá ne használjon semmilyen más eszközt a töltővel. (Lásd 244. oldal.)
Ezzel égést vagy a rövidzár miatt tüzet okozhat.
- Az alábbi szimbólum azt jelzi, hogy egy különleges leválasztható tápegység szükséges a készülék hálózati áramhoz való csatlakoztatásához. A tápegység referenciatípusa a szimbólum közelében van feltüntetve.



Biztonsági előírások

A sérülések, a haláleset, az áramütés, a tűzveszély, és a vagyont érintő károk kockázatának csökkentése érdekében mindig kövesse az alábbi biztonsági óvintézkedéseket.

A szimbólumok jelentése

A következő szimbólumokkal osztályozzuk és írjuk le a jelölés figyelmen kívül hagyása és a nem megfelelő használat okozta veszély, a sérülés és a vagyoni kár mértékét.

 VESZÉLY	Súlyos sérülést vagy halált okozó veszélyt jelöl.
 FIGYELEM	Súlyos sérülést vagy halált okozó lehetséges veszélyt jelöl.
 VIGYÁZAT	Olyan veszélyre hívja fel a figyelmet, amely kisebb sérülést, valamint anyagi kárt okozhat.

A következő szimbólumokat használjuk a betartandó utasítások osztályozására és leírására.



Ezt a szimbólumot használjuk, hogy a felhasználót olyan specifikus működtetési eljárásra figyelmeztessük, amelyet nem szabad végrehajtani.



Ezt a szimbólumot használjuk, hogy figyelmeztessük a felhasználókat olyan specifikus működtetési eljárásra, amelyet követni kell a készülék biztonságos működtetéséhez.



FIGYELEM

► Balesetek megelőzése

Ne tárolja olyan helyen, ahol csecsemők vagy gyermekek elérhetik. Ne engedje, hogy használják a készüléket.



-Ellenkező esetben balesetet vagy sérülést okozhat az eltávolítható alkatrészek véletlen lenyelése.

► Tápegység



Soha ne csatlakoztassa és ne húzza ki vizes kézzel a csatlakozódugót.

-Ez elektromos áramütést vagy sérülést okozhat.

FIGYELEM

Ne helyezze a töltőt vízzel feltöltött mosdó vagy fürdőkád közelébe.

Ne használja, ha a vezeték vagy a csatlakozódugó megsérült vagy ha a hálózati aljzatba lazán csatlakozik. Ne károsítsa a kábelt vagy a csatlakozódugót.

-  • Ne tépje el, ne módosítsa és erőltetve ne hajlítsa és ne feszítse a kábelt vagy a csatlakozódugót. Továbbá, ne helyezzen nehéz tárgyat a kábelre és vigyázzon, nehogy összetekeredjen vagy becsípődjön.

-Ezzel elektromos áramütést, vagy a rövidzár miatt tüzet okozhat.

Ne használja, ha túllépi a fali aljzat vagy a vezetékek maximális terhelhetőségét.

-  -Ha túl sok csatlakozódugó csatlakoztatásával túllépi a fali aljzat terhelhetőségét, akkor a túlmelegedés miatt tüzet okozhat.

Minden esetben győződjön meg róla, hogy a készülék a töltőn feltüntetett névleges feszültségértékének megfelelő elektromos tápforrásra csatlakozik. Teljesen dugja be a csatlakozódugót.

-  -Ellenkező esetben fennáll az áramütés veszélye vagy tüzet üthet ki.

► Abban az esetben, ha rendellenességet vagy meghibásodást tapasztal

Azonnal hagyja abba a használatot és húzza ki a csatlakozódugót abnormális működés vagy hiba esetén.

-Ellenkező esetben fennáll a tűz, az áramütés vagy a sérülés veszélye.

 <Abnormális vagy hibás működés>

- A főegység, töltő eldeformálódott vagy abnormálisan forró.
- A főegységnek vagy a töltőnek égett szaga van.
- A főegység vagy a töltő használata során, vagy a főegység töltése közben abnormális hang hallható.
- Azonnal kérjen vizsgálatot vagy javítást egy hivatalos szervizben.

► Ez a termék

Ez a termék beépített tölthető akkumulátorral rendelkezik. Ne dobja tűzbe vagy hóforrásba.

-  -Ez folyadékszivárgást, túlmelegedést vagy robbanást okozhat.

Ne alakítsa át és ne javítsa a készüléket.

-  -Ez tüzet, elektromos áramütést vagy sérülést okozhat. A javításhoz (akkumulátorcseréhez stb.) vegye fel a kapcsolatot egy hivatalos szervizzel.

-  **Soha ne szerelje szét, kivéve, ha leselejtezi a terméket.**
- Ez tüzet, elektromos áramütést vagy sérülést okozhat.

FIGYELEM

► Tisztítás

A por lerakódásának elkerülése érdekében rendszeresen tisztítsa meg a csatlakozódugót (félévente egyszer).

-  - Ennek elmulasztása a nedvesség okozta szigetelési hiba miatt tüzet okozhat.
Húzza ki a csatlakozódugót és törölje le egy száraz kendővel.

VIGYÁZAT

► Fogak és íny sérüléseinek megelőzése

Olyan személyek nem használhatják a készüléket, akik nem képesek rá.

-  **Gyenge orális érzékeléssel rendelkező személyek nem használhatják ezt a készüléket.**
- Ellenkező esetben sérülést okozhat vagy károsíthatja a fogakat és az ínyt.

Ínybetegség, kezelés alatt álló fog, vagy szájüregi tünetek esetén használat előtt konzultáljon fogorvosával.

-  - Ennek elmulasztása sérülést okozhat vagy károsíthatja a fogakat és az ínyt.

► Ez a termék

Száj tisztítástól eltérő célra soha ne használja.

-  - Ellenkező esetben balesetet vagy sérülést okozhat, ha a víz sugarat a szemek, orr, fülek vagy torok felé irányítják.

-  **Ne töltsse meg a tartályt 40 °C-nál melegebb vízzel.**
- Ellenkező esetben égési sérüléseket okozhat.

-  **Ne használják közösen a szórófejet a családtagokkal vagy más személyekkel.**
- Ellenkező esetben fertőzést vagy gyulladást okozhat.

-  **Ne helyezzen fémtárgyat, mint például pénzérmét vagy csipetetőt a töltőre.**
- Ezzel égési sérülést okozhat a túlzott hő miatt.

► Ne feledje betartani az elővigyázatosságokat

- Ne engedje, hogy fémtárgy vagy hulladék tapadjon a csatlakozódugóra.**
 - Ezzel elektromos áramütést, vagy a rövidzár miatt tüzet okozhat.

-  **Ne ejtse le a készüléket, és ne tegye ki rázkódásnak.**
- Sérüléseket szenvedhet.

-  **Ne tekerje a vezetéket a töltő köré tárolás előtt.**
- Ha ezt teszi, a terhelés miatt a vezeték megtörhet, és a rövidzár tüzet okozhat.

Ha hosszú ideig nem használja a készüléket, húzza ki a csatlakozódugót a hálózati aljzataból.

-  - Ellenkező esetben a szigetelés elhasználódása miatt fellépő elektromos szivárgás miatt elektromos áramütés vagy tűz veszélye áll fenn.

-  **A csatlakozódugót a dugónál fogva, és ne a vezetéknél fogva húzza ki.**
- Ellenkező esetben elektromos áramütést, vagy a rövidzár miatt tüzet okozhat.

VIGYÁZAT

 Használat után mindig ápolja le és tisztítsa meg a készüléket. (Lásd 249. oldal.)

- Ennek elmulasztása az egészségére káros lehet a penész és baktériumok elszaporodása miatt.

Az eltávolított akkumulátor kezelése selejtezéskor

VESZÉLY

- Az akkumulátor kizárólag ehhez a készülékhez használható. Ne használja az akkumulátort más termékekhez.
- Ne töltsé az akkumulátort, miután eltávolította termékünkéből.
- Ne dobja tűzbe és ne tegye ki hőnek.
- Ne forrassa, ne szedje szét, illetve ne alakítsa át az akkumulátort.
-  Ügyeljen arra, hogy az akkumulátor negatív és pozitív pólusa ne kerüljön egymással kapcsolatba fémtárgyakon keresztül.
- Ne szállítsa vagy tárolja az akkumulátort fém ékszerekkel együtt, mint például nyakláncok vagy hajtűk.
- Soha ne távolítsa el a cső burkolatát.
- Ez folyadékszivárgást, túlmelegedést vagy robbanást okozhat.

Az akkumulátor lúgos folyadékot tartalmaz. Ha szembe kerül, ne dörzsölje a szemet és alaposan öblítse ki tiszta vízzel, például csapvízzel.

 - Ellenkező esetben fennáll a látás elvesztésének veszélye. Azonnal értesítsen egy orvost.

FIGYELEM

Miután eltávolította az akkumulátort, tartsa távol azt a gyerekektől és csecsemőktől.

 - Az akkumulátor károsítja a szervezetet, ha azt véletlenül lenyeli valaki. Amennyiben ez megtörténne, azonnal értesítsen egy orvost.

Az akkumulátor lúgos folyadékot tartalmaz. Ha a bőrre vagy a ruházatra kerül, alaposan öblítse le tiszta vízzel, például csapvízzel.

 - Ellenkező esetben fennáll a bőr sérülésének veszélye.



Fontos tudnivalók

- Ne tegyen sót, szájvizet vagy egyéb vegyszert a víztartályba. Ez hibás működést okozhat.
- Ne szárítsa a főegységet szárítóval vagy fűtőventilátorral. Ez hibás működést vagy az alkatrészek eldeformálódását okozhatja.
- Ne tisztítsa hígítóval, benzinnel, alkohollal stb. Ez az alkatrészek hibás működését, repedését vagy elszíneződését okozhatja.
- Használat után a készüléket alacsony páratartalmú helyen tárolja. A készülék fürdőszobában tárolása hibás működéshez vezethet.
- A készüléket a jelen használati utasítást követve, megfelelően töltsse. (Lásd "Töltés" című szakaszt, 245. oldal.)
- Ez a készülék akkumulátorral rendelkezik, amely csak szakképzett személyek által cserélhető. Kérjük, a javítással kapcsolatos részletekért vegye fel a kapcsolatot egy hivatalos szervizközponttal.

Az alkatrészek azonosítása

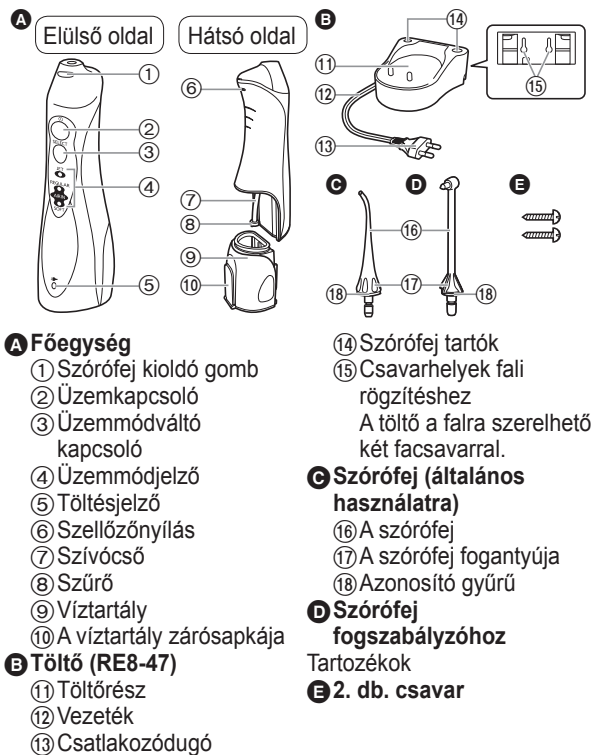

Megjegyzés

A főegység belsejében nedvesség lehet (víztartály és szivócső), ez a termék vizsgálathoz használt desztillált vízből marad vissza.

Töltés

► A fürdőszobai pulton vagy polcon

1. Vezesse a vezetékét a vezetőnyílásokon keresztül jobbra, balra vagy középen attól függően, hogy hol helyezi el a töltőt.
2. Helyezze a töltőt szilárd, egyenletes felületre.
3. Dugja be a csatlakozódugót.

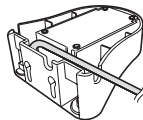

1 Helyezze a főegységet úgy, hogy a töltőrészből függőlegesen álljon ki.

Kigyullad a töltésjelző.

- Ügyeljen arra, hogy a főegységet függőlegesen helyezze el. Ha a főegység megdől vagy nincs meg a közvetlen kapcsolat a töltővel, akkor előfordulhat, hogy nem töltődik fel szabályosan.
- A töltés nagyjából 15 óra múlva fejeződik be.
- A jelzőlámpa nem alszik el, még akkor sem, amikor a töltés befejeződik.
- A főegység az akkumulátor teljesen feltöltött állapotában körülbelül 15 percnyi működési időt biztosít. (Az akkumulátor élettartamának növekedésével a működési idő egyre rövidül.)

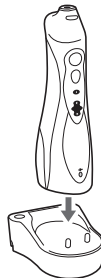

2 Húzza ki a csatlakozódugót, miután a töltés befejeződött.

(a biztonságért és az energiafelhasználás csökkentéséért)

- Az akkumulátor teljesítménye nem változik akkor sem, ha több mint 15 órán át töltődik.

Jegyzetek

- A készülék első használatakor vagy ha a készüléket több mint fél évig nem használta, a töltésjelző néhány percig nem gyullad fel a töltés megkezdése után, és a működési idő is rövidebb. Ilyen esetekben töltsé az akkumulátort 23 órán át vagy tovább.
- A töltéshez ajánlott környezeti hőmérséklet 0 °C – 35 °C. Az akkumulátor teljesítménye csökkenhet a különösen alacsony vagy magas hőmérséklet esetén és nem töltődik rendszeren.

Használat

1 Csatlakoztassa határozottan a szórófejet a főegységhez.



Magyar

2 Nyissa fel a víztartály zárósapkáját, tartsa vízszintesen a főegységet és töltsd meg a tartályt vízzel.

- Mindig friss csapvízzel vagy kézmeleg vízzel használja.
- Ha a vizet túl hidegnek érzi, használjon 40 °C-os vagy langyosabb kézmeleg vizet.



3 Zárja le a víztartály zárósapkáját, győződjön meg róla, hogy a helyére pattan.



4 Nyomja le az üzemmódváltó kapcsolót és válassza ki a kívánt vízszugár üzemmódot.

- Az üzemmódjelző világít az előzetesen kiválasztott üzemmód szerint. Ha a készüléket nem használták több mint 30 napig vagy a készüléket teljesen feltöltötték annak teljesen lemerült állapota után, az üzemmód AIR IN (SOFT) [LEVEGŐ BE (LÁGY)] lesz. (Az akkumulátor lemerülésekor az üzemmód visszaáll, de ez nem hiba.)
- Ha másik üzemmódot szeretne használni, nyomja meg az üzemmódváltó kapcsolót, amíg át nem vált a kívánt beállításra. Az üzemmódváltó kapcsoló megnyomásával az AIR IN (SOFT) [LEVEGŐ BE (LÁGY)] üzemmódról az AIR IN (REGULAR) [LEVEGŐ BE (NORMÁL)], majd a JET (SUGÁR) üzemmódra vált.

Üzemmód	Leírás
	JET (SUGÁR) üzemmód <ul style="list-style-type: none"> • Ez az üzemmód a fogak közé akadt ételdarabok eltávolítására való.
	AIR IN (REGULAR) [LEVEGŐ BE (NORMÁL)] üzemmód <ul style="list-style-type: none"> • Ez az üzemmód az ínytasak tisztítására, a fogíny ápolására szolgál.
	AIR IN (SOFT) [LEVEGŐ BE (LÁGY)] üzemmód <ul style="list-style-type: none"> • Ez az üzemmód a fogíny gyengéd masszírozására szolgál.

Jegyzetek

- A készülék első használatakor nyomja be az üzemmódváltó kapcsolót a készülék bekapcsolásához és tesztelje le az egyes vízszugár-üzemmódokat, úgy, hogy a tartály legyen töltve vízzel.
- Előfordulhat, hogy a készülék nem működik 5 °C vagy alacsonyabb környezeti hőmérséklet esetén.
- Ne tartsa a szórófej hegyét erősen a fogához vagy az ínyéhez. (Kivéve a fogszabályzóhoz való szórófejet)
- Mivel csak víz használatával a fog felszínére tapadt plakkot eltávolítani nem lehet, fogmosás mindig szükséges. Ajánlott a szájüreg belsejének tisztítása vízzel fogmosás után.
- Ne használja a főegységet, ha üres, egyébként használat után öntse ki belőle a megmaradt vizet. A főegység víz nélküli használata meghibásodáshoz vezethet.

5 Helyezze a szórófejet a szájába, zárja össze a száját finoman, mielőtt megnyomja az üzempapcsolót.

- Használat közben hajtsa a fejét a mosdó fölé, tartsa a fegyvéget függőlegesen a szórófej hegyével felfelé és emelje meg a könyökét.
- Használat közben az üzemmódváltó kapcsoló megnyomásával változtatható az üzemmód.
- Teljesen feltöltött víztartállyal a készülék kb. 35 másodpercig működik. [Az (általános használatra szolgáló) szórófej használatakor]
- Ha a szórófej nagyon ferdén áll, a víz a szellőzőnyíláson át folyik ki a szórófej helyett. (A fegyvén hátulján lévő szellőzőnyílás a cső szívását segíti elő.)



Fordítsa a szórófej fogantyúját vízszugár irányának állításához.

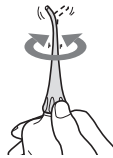

6 Használat után az üzempapcsolóval kapcsolja ki a fegyvéget.

- Akkor kapcsolja ki, amikor a szórófej még a szájában van, a víz fröcskölésének megakadályozása érdekében.

Ötletek a használathoz

Szórófej (általános használatra)

Vízszugárral történő tisztításkor

► Fogak közötti rés tisztítása

JET (SUGÁR) üzemmódban

- Irányítsa a vízszugarat a Δ zóna felé a fogak között.
- Irányítsa a fogak elülső oldala felől a hátsó oldala felé.



► Ínytasak tisztítása

AIR IN (REGULAR) [LEVEGŐ BE (NORMÁL)] üzemmódban

- Irányítsa a vízszugarat a fogak és az íny közötti részbe.
- Lassan mozgassa a vízszugarat az íny mentén.
- Tisztítsa meg a fog elejét és hátulját, valamint az őrlefogok mögött.
- Az íny problémás területeit tisztítsa AIR IN (SOFT) [LEVEGŐ BE (LÁGY)] üzemmódban.



- * Ne tisztítsa az ínytasakat JET (SUGÁR) üzemmódban, mivel a vízszugár túl erős.

► Az íny ápolása

AIR IN (REGULAR) [LEVEGŐ BE (NORMÁL)] üzemmódban

- Az íny masszírozása.
- Gyengéden masszírozza az íny problémás területeit AIR IN (SOFT) [LEVEGŐ BE (LÁGY)] üzemmódban.



Szórófej fogszabályzóhoz

Szabálytalan fogazat és fogszabályzás területeinek kefével és vízszugárral történő tisztításakor

Finoman helyezze a kefe hegyét a foghoz, és finoman mozgassa a kefét.

► Szabálytalan fogazathoz

- Helyezze a kefe hegyét ahhoz a területhez, amely nehezen érhető el fogkefével, és általában tisztíthatatlan marad.
- A kefét főleg a fogak közötti rések irányában finoman mozgassa.



► Fogszabályzás területéhez

- Helyezze a kefét a fogak közötti réshöz vagy a fogszabályzóhoz.
- Finoman mozgassa a kefe hegyét.



Teendők használat után

1. Nyissa fel a víztartály zárósapkáját és öntse ki a vizet.
 - Ügyeljen arra, hogy minden alkalommal öntse ki a vizet a víztartályból.
2. Nyomja meg az üzempcsolót és eresse ki a vizet.
 - Mindaddig működtesse, amíg víz jön ki, majd kapcsolja ki az üzempcsolóval.
3. Állítsa a főegységet a töltőbe.
4. A szórófej kioldó gomb megnyomásával távolítsa el a szórófejet a főegységről és helyezze a szórófejtartóra.

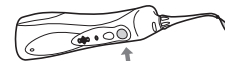
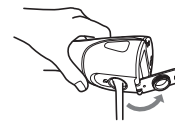



Tisztítás

1. Húzza ki lefelé a víztartályt.

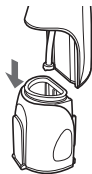

2. Tisztítsa meg vízzel.



- Távolítsa el az azonosítógyűrűt és tisztítsa meg vízzel.
- Ne tisztítsa 50 °C-nál melegebb vízzel.
- Ha tisztítószert használ, akkor használjon mosogatáshoz alkalmasat.
Öblítse ki alaposan vízzel, hogy ne maradjon benne tisztítószert a tisztítás után.
- Törölje le a nedvességet egy törlőruhával és hagyja megszáradni egy jól szellőző területen.

Tisztítsa meg óvatosan egy puha ecsettel a szívócső hegyénél található szűrőt.

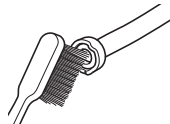

3. Törölje le a vizet egy törlőruhával stb. és szárítsa meg.

4. Igazítsa és csúsztassa a víztartályt a vájlatba és rögzítse.

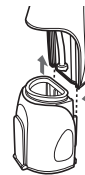

Használjon törlőruhát a vízfoltok letörléséhez a töltőről.

- Soha ne használjon hígítót, benzint, alkoholt, mert ezzel az alkatrészek elszíneződését vagy megrepedését okozhatja.
- Ne tisztítsa vízzel a töltőt.
- Körülbelül hat havonta egyszer tisztítsa meg a csatlakozódugó érintkezőit egy száraz törlőruhával.





Gyakran Ismételt Kérdések

Kérdés	Válasz
Lemerül az akkumulátor, ha sokáig nem használom a készüléket?	▶ Ha a készüléket több mint 6 hónapig nem használja, akkor az akkumulátor gyengülhet (akkumulátorsav kifolyhat stb.) 6 havonta egyszer töltsse fel teljesen az akkumulátort.
Minden használat előtt fel lehet tölteni az akkumulátort?	▶ Igen, de ajánlott, hogy akkor töltsse az akkumulátort, ha az lemerült. Az akkumulátor élettartama változik a használat és tárolás körülményeitől függően.

Hibaelhárítás

Probléma	Lehetséges ok	Művelet
A készülék nem működik.	▶ Épp most vásárolta a készüléket vagy több mint 6 hónapon át nem használta.	▶ Töltsse a készüléket legalább 23 órán át. (Lásd 245. oldal.)
A készülék csak néhány percig használható akkor is, ha fel van töltve.	▶ Túl kevés ideig töltötte.	▶ Állítsa a főegységet függőlegesen, hogy annak alja érintkezzen a töltő töltőrészével.
	▶ A főegység nem áll függőlegesen a töltőben. (Lásd 245. oldal.)	▶ Az akkumulátor elérte az élettartamának végét. (Lásd 251. oldal.)
	▶ Az akkumulátor élettartama lejárt (kb. 3 év).	▶ Cserélje ki a szórófejet.
A víznyomás alacsony.	▶ A szórófej eltömődött.	▶ Tisztítsa meg a szűrőt. (Lásd 249. oldal.)
A víz nem tud távozni.	▶ A szórófej szája megsérült.	▶ Használja függőleges helyzetben a főegységet. (Lásd 247. oldal.)
	▶ A szűrő eltömődött.	
	▶ A főegység túl gyakran megdől használat közben.	

Ha a problémákat továbbra sem sikerült elhárítani, akkor a javításért vegye fel a kapcsolatot azzal az üzlettel, ahol vásárolta a készüléket vagy egy Panasonic hivatalos márkaszerviz-központtal.



Akkumulátor-élettartam

Az akkumulátor élettartama körülbelül 3 év körülbelül heti egy töltés esetén (ha egy személy használja).

Ha a működési idő sokkal rövidebb még teljes töltés után is, az akkumulátor elérte az élettartamának végét. (Az akkumulátor működési élettartama eltérő lehet a használattól és a tárolási körülményektől függően)

Márkaszerviz-központban cseréltesse az akkumulátort.

A beépített akkumulátor eltávolítása

A készülék leselejtezése előtt távolítsa el a beépített tölthető akkumulátort.

Az akkumulátort biztonságosan kell ártalmatlanítani.

Az akkumulátort a hivatalosan kijelölt helyen ártalmatlanítsa, ha van ilyen.

Ez az ábra csak akkor érvényes, ha selejtezzi a készüléket, és nem javítja meg azt. Ha saját maga szereli szét a készüléket, akkor a továbbiakban nem lesz vízálló, ami meghibásodáshoz vezethet.

- Az akkumulátor eltávolításakor vegye le a készüléket a töltőről.
- Nyomja meg a főkapcsolót a bekapcsoláshoz, és hagyja bekapcsolva, amíg az akkumulátor teljesen lemerül.

- Hajtsa végre az ① – ⑥. lépéseket, majd emelje fel és vegye le az akkumulátort!
- Ügyeljen arra, hogy ne zárja rövidre az eltávolított akkumulátor pozitív és negatív termináljait, és szigetelje a terminálokat szigetelőszalag használatával.

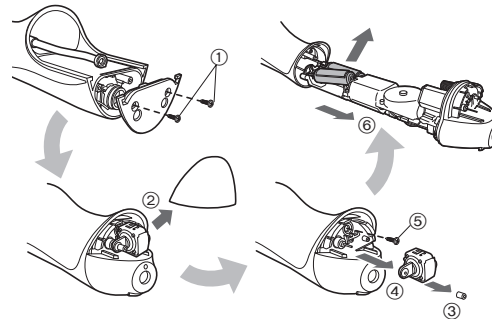

Környezetvédelem és anyag-újrafelhasználás

A készülék nikkel-metál-hidrid akkumulátort tartalmaz. Az akkumulátort feltétlenül valamelyik hivatalosan kijelölt helyen ártalmatlanítsa, ha van ilyen az országban!

Műszaki adatok

Áramellátás	Tekintse meg a termék névtábláját (Automatikus feszültségátalakítás)
Töltési idő	Kb. 15 óra
Teljesítményfelvétel	Kb. 1 W
Üzemidő	Kb. 15 perc* (20 °C-on teljes töltöttségnél)
Tartály térfogata	Kb. 130 mL (Szórófej (általános használatra): kb. 35 másodperc*) (Szórófej fogszabályzóhoz: kb. 30 másodperc*)
Méretetek	Főegység: 197 (Ma) x 59 (Sz) x 75 (Mé) mm (A szórófejet nem tartalmazza) Töltő: 40 (Ma) x 93 (Sz) x 98 (Mé) mm

Tömeg	Főegység: Kb. 305 g (A szórófejet tartalmazza) Töltő: Kb. 180 g
Levegőben terjedő akusztikai zaj	68 (dB (A) 1 pW teljesítménynél)

* AIR IN (REGULAR) [LEVEGŐ BE (NORMÁL)] üzemmód használatokor
Ezt a készüléket kizárólag háztartási használatra tervezték.

A termék energihatékonyosságával kapcsolatos további információkhoz keresse fel webhelyünket, www.panasonic.com, és írja be ott a modellszámot a keresőablakba.

A szórófej cseréje (külön vásárolható meg)

- Az opcionális szórófejen azonosító gyűrű található, így több személy is használhatja megosztva a főegységet.

► Szórófej (általános használatra)

- Ha a szórófej (általános használatra) hegye eldeformálódik, kérjük, cserélje ki új szórófejre.
- A szórófej fogyóeszköz. A szórófejet (általános használatra) higiéniai okokból újra kell cserélni legalább 6 havonta, még akkor is, ha az alakja nem változott meg.



Új szórófej (hegy)



Deformálódott (elhasznált) szórófej (hegy)

► Szórófej fogszabályzóhoz



- A fogszabályzóhoz való szórófejet kb. 3 havonta cserélje ki. Ha a kefe sörtéi elhajlottak, akkor is cserélje ki, ha nem telt el 3 hónap.



Új szórófej



Szórófej elhajlott sörtékkel

Alkatrész szám	Csere szórófej EW1313-hez
EW0950	Szórófej (általános használatra) 
WEW0984	Szórófej fogszabályzóhoz 

Műszaki adatok:

Minőségtanúsítás

Motorfeszültség: 2,4 V DC egyenfeszültség

Töltési idő: 15 óra

Ezt a készüléket kizárólag háztartási használatra tervezték.

Tápellátás: beépített akkumulátor

Tápfeszültség: 2,4 V egyenfeszültség

Méretek (szélesség x magasság x mélység):

197 mm × 59 mm × 75 mm

Tömeg: 305 g

Hálózati tápegység és akkumulátor töltő adatai:

Típus: RE8-47

Hálózati feszültség: 100-240 V AC, 50-60 Hz

(Automatikus feszültségátalakítás)

Áramfelvétel: 37 mA

Terhelhetőség: 88 mA

Érintésvédelmi osztály: II.

Méretek (szélesség x magasság x mélység):

40 mm × 93 mm × 98 mm

Tömeg: 180 g

Megjegyzés: A műszaki adatok változtatásának jogát fenntartjuk.

A tömeg és méret adatok megközelítő értékek.

Tájékoztatás felhasználók számára az elhasználot készülékek, szárazelemek és akkumulátorok begyűjtéséről és ártalmatlanításáról

**Csak az Európai Unió és olyan országok részére,
amelyek begyűjtő rendszerekkel rendelkeznek**



A termékeken, a csomagoláson és/vagy a kísérő dokumentumokon szereplő szimbólumok azt jelentik, hogy az elhasználot elektromos és elektronikus termékeket, szárazelemeket és akkumulátorokat tilos az általános háztartási hulladékkal keverni.

Az elhasználot készülékek, szárazelemek és akkumulátorok megfelelő kezelése, hasznosítása és újrafelhasználása céljából, kérjük, hogy a helyi törvényeknek, megfelelően juttassa el azokat a kijelölt gyűjtőhelyekre.

E termékek, szárazelemek és akkumulátorok előírás szerű ártalmatlanításával Ön hozzájárul az értékes erőforrások megóvásához, és megakadályozza az emberi egészség és a környezet károsodását.

Amennyiben a begyűjtéssel és újrafelhasználással kapcsolatban további kérdése lenne, kérjük, érdeklődjön a helyi önkormányzatnál.

E hulladékok szabálytalan elhelyezését a nemzeti jogszabályok büntethetik.



Megjegyzés a szárazelem- és akkumulátor- szimbólummal kapcsolatban (alsó szimbólumpélda)

Ezek a szimbólumok kémiai szimbólummal együtt alkalmazhatók. Ebben az esetben teljesíti az EU irányelvnek vegyi anyagra vonatkozó követelményét.

Panasonic

Instrucțiuni de utilizare

(Utilizare casnică) Irigator bucal reîncarcabil

Nr. model EW1313

Cuprins

Măsurile de siguranță	258	Curățare.....	266
Informații importante.....	261	Întrebări adresate frecvent	267
Identificarea părților componente.....	262	Depanare	267
Încărcarea.....	262	Durata de viață a acumulatorului	268
Mod de utilizare	263	Îndepărtarea acumulatorului încorporat	
Sfaturi privind utilizarea.....	265	268
După utilizare	265	Specificații.....	269
		Schimbarea duzei (vândută separat)....	270

Română

Vă mulțumim că ați achiziționat acest produs Panasonic.

Înainte de a utiliza acest dispozitiv, vă rugăm să citiți toate aceste instrucțiuni și să le păstrați pentru referințe ulterioare.

255

Avertisment

- Nu scufundați în și nu spălați cu apă încărcătorul.
În caz contrar, există risc de electrocutare sau incendiu din cauza unui scurtcircuit.
- Deconectați întotdeauna ștecărul de alimentare de la priză când curățați încărcătorul.
Nerespectarea acestei instrucțiuni poate provoca electrocutare sau rănire.
- Cablul de alimentare nu poate fi înlocuit. În cazul în care cablul este deteriorat, încărcătorul trebuie eliminat.
Nerespectarea acestei instrucțiuni poate provoca un accident sau rănire.
- Irigatoarele orale pot fi utilizate de copiii în vârstă de peste 8 ani și de persoanele cu capacități fizice, senzoriale sau mintale reduse sau lipsite de experiență și cunoștințe, sub supraveghere.

- Irigatoarele orale trebuie utilizate doar cu apă rece sau caldă, sau cu soluții specifice, așa cum au fost ele definite în instrucțiunile producătorului.
- Copiii nu trebuie lăsați să se joace cu acest dispozitiv.
- Nu utilizați în niciun alt scop altceva decât încărcătorul furnizat. De asemenea, nu utilizați alte produse cu încărcătorul furnizat. (Consultați pagina 262.)
Procedând astfel există risc de arsuri sau incendiu din cauza unui scurtcircuit.
- Simbolul următor indică faptul că o unitate de alimentare detașabilă specifică este necesară pentru conectarea aparatului electric la rețeaua de alimentare. Referința tipului unității de alimentare este marcată lângă simbol.



Măsuri de siguranță



Pentru a reduce riscul de rănire, deces, electrocutare, incendiu și pagube aduse proprietății, trebuie respectate întotdeauna următoarele măsuri de siguranță.

Explicarea simbolurilor

Următoarele simboluri sunt utilizate pentru a clasifica și descrie nivelul de risc, rănire și pagube aduse proprietății, care pot avea loc atunci când semnificația acestora nu este luată în considerare și are loc o utilizare necorespunzătoare.

	PERICOL	Indică un risc potențial care va cauza rănirea gravă sau moartea.
	AVERTISMENT	Indică un risc potențial care poate cauza rănirea gravă sau moartea.
	ATENȚIE	Indică un pericol care poate cauza o pagubă minoră sau pagube materiale.

Următoarele simboluri sunt utilizate pentru a clasifica și descrie tipul instrucțiunilor care trebuie respectate.

	Acest simbol este utilizat pentru a alerta utilizatorii asupra unei proceduri specifice de utilizare care nu trebuie efectuată.
	Acest simbol este utilizat pentru a alerta utilizatorii asupra unei proceduri specifice de utilizare care trebuie efectuată, astfel încât dispozitivul să poată fi utilizat în siguranță.

258

AVERTISMENT

► Prevenirea accidentelor

-  **A nu se păstra în locuri accesibile copiilor sau sugarilor. Nu îi lăsați să folosească produsul.**
- Procedând astfel, există risc de accidente sau leziuni provocate de înghițirea accidentală a pieselor detașabile.

► Sursa de alimentare

-  **Nu conectați sau deconectați ștecărul de alimentare la/de la o priză dacă aveți mâna udă.**
- În caz contrar, există risc de electrocutare sau rănire.

Nu așezați niciodată încărcătorul pe sau lângă chiuveta sau cada plină cu apă.

A nu se utiliza atunci când cablul sau ștecărul de alimentare sunt deteriorate sau când conectarea la priză nu este adecvată.

-  **Nu deteriorați cablul sau ștecherul de alimentare.**
 - **Nu deformați, modificați, îndoiți forțat sau trageți de cablu sau de ștecherul de alimentare. De asemenea, nu așezați obiecte grele, nu răsuciți sau ciupiți izolația cablului.**
- În caz contrar, există risc de electrocutare sau incendiu din cauza unui scurtcircuit.

A nu se utiliza astfel încât să fie depășite valorile nominale ale prizei sau ale cablurilor.

-  - Depășirea valorii nominale prin conectarea prea multor ștecăre de alimentare la o singură priză poate provoca incendiu din cauza supraîncălzirii.

AVERTISMENT

Asigurați-vă întotdeauna că aparatul este conectat la o sursă de alimentare cu electricitate care să fie compatibilă cu tensiunea nominală menționată pe încărcător.



Introduceți complet ștecărul de alimentare.

- Nerespectarea acestei instrucțiuni poate cauza incendiu sau electrocutare.

► În cazul unei anomalii sau al unei defecțiuni

Opriti imediat utilizarea și scoateți ștecărul de alimentare dacă apar anomalii sau defecțiuni.

- Nerespectarea acestei instrucțiuni poate cauza incendiu, electrocutare sau leziuni.

<Anomalii sau defecțiuni>



• **Unitatea principală sau încărcătorul sunt deformatate sau anormal de fierbinți.**

• **Unitatea principală sau încărcătorul miros a ars.**

• **Se aude un sunet ciudat în timpul încărcării sau utilizării unității principale sau încărcătorului.**

- Solicitați imediat verificarea sau repararea la un centru de service autorizat.

► Acest produs

Acest produs este prevăzut cu un acumulator încorporat. A nu se arunca în flăcări sau în vecinătatea surselor de căldură.



- În caz contrar, există risc de scurgere de lichide, supraîncălzire sau explozie.

Nu efectuați modificări sau reparații.



- În caz contrar, există risc de incendiu, electrocutare sau rănire.

Contactați un centru de service autorizat pentru reparații (schimbarea acumulatorului etc.).

Nu dezamblați produsul decât atunci când doriți să-l aruncați.



- În caz contrar, există risc de incendiu, electrocutare sau rănire.

► Curățare

Curățați regulat ștecărul de alimentare pentru a preveni acumularea prafului (o dată la șase luni).



- Nerespectarea acestei instrucțiuni poate provoca incendiu din cauza problemelor de izolare provocate de umiditate.

Deconectați ștecărul de alimentare și ștergeți-l cu o cârpă uscată.

ATENȚIE

► Prevenirea deteriorării dinților și gingiilor

Persoanele care nu pot acționa acest aparat nu trebuie să-l utilizeze.



Persoanele cu simțuri orale slabe nu trebuie să utilizeze acest aparat.

- Procedând astfel există risc de leziuni la nivelul dinților și gingiilor.

ATENȚIE

Persoanele care pot avea o afecțiune parodontală, care urmează un tratament stomatologic sau care sunt îngrijorate din cauza unor simptome orale trebuie să consulte un dentist înainte de utilizare.

- Nerespectarea acestor indicații poate duce la leziuni dentare și ale gingiilor.

► Acest produs

A nu se utiliza în alt scop decât pentru curățarea orală.

 - Procedând astfel se poate cauza un accident sau rănirea când fluxul de apă este îndreptat spre ochi, nas, urechi sau gât.

 **Nu umpleți rezervorul cu apă la o temperatură mai mare de 40 °C.**

- Procedând astfel se pot cauza arsuri.

 **Nu folosiți în comun duza împreună cu familia sau alte persoane.**

- Procedând astfel există risc de infecție sau inflamație.

 **Nu așezați un obiect metalic, precum o monedă sau o agrafă, deasupra încărcătorului.**

- Procedând astfel, există risc de arsuri din cauza supraîncălzirii.

► Rețineți următoarele măsuri de precauție

Nu lăsați obiecte de metal sau gunoaie să se lipească de ștecărul de alimentare.

 - În caz contrar, există risc de electrocutare sau incendiu din cauza unui scurtcircuit.

 **Nu-l scăpați pe jos și nu-l supuneți la șocuri.**
- În caz contrar, există risc de rănire.

Nu înfășurați cablul în jurul încărcătorului atunci când acesta nu este utilizat.

 - Procedând astfel, există riscul ca firul din interiorul cablului să se rupă, putând provoca incendiu din cauza unui scurtcircuit.

Deconectați ștecărul de alimentare de la priză atunci când nu utilizați aparatul o perioadă mai lungă de timp.

 - Nerespectarea acestei instrucțiuni poate provoca electrocutare sau incendiu din cauza scurgerilor de electricitate provocate de probleme de izolare.

Deconectați ștecărul de alimentare apucând de el și nu de cablu.

 - Nerespectarea acestei instrucțiuni poate provoca electrocutare sau incendiu din cauza unui scurtcircuit.

După utilizare, îngrijiți și curățați întotdeauna aparatul. (Consultați pagina 266.)

 - Nerespectarea acestei instrucțiuni vă poate provoca probleme de sănătate, din cauza propagării mușcăiului și bacteriilor.

Manipularea bateriei înlocuite în momentul eliminării acesteia

PERICOL

- Acumulatorul este destinat exclusiv utilizării cu acest aparat. Nu utilizați acumulatorul cu alte produse.
 - Nu încărcați acumulatorul după ce a fost scos din produs.
 - Nu-l aruncați în foc și nu aplicați căldură.
 - Nu lipiți, dezamblați sau modificați acumulatorul.
 - Nu lăsați bornele pozitivă și negativă ale acumulatorului să intre în contact una cu cealaltă prin intermediul unor obiecte metalice.
 - Nu transportați sau depozitați acumulatorul împreună cu bijuterii metalice precum coliere și agrafe de păr.
 - Nu desfaceți niciodată tubul.
- În caz contrar, există risc de scurgere de lichide, supraîncălzire sau explozie.

Acumulatorul conține un lichid alcalin. Dacă acesta intră în contact cu ochii, nu vă frecați la ochi, ci clătiți bine cu apă curată, precum apa de la robinet.

- Nerespectarea acestei instrucțiuni poate provoca pierderea vederii.
- Consultați imediat un medic.

AVERTISMENT

După scoaterea acumulatorului, nu-l lăsați la îndemâna copiilor sau a bebelușilor.

- Acumulatorul va avea efecte dăunătoare asupra organismului dacă este înghițit accidental.
- Dacă se întâmplă acest lucru, consultați imediat un medic.

Acumulatorul conține un lichid alcalin. Dacă acesta intră în contact cu pielea sau hainele, clătiți cu apă curată, precum apa de la robinet.

- Nerespectarea acestei instrucțiuni poate provoca leziuni ale pielii.

Informații importante

- Nu puneți sare, apă de gură sau alte substanțe chimice în rezervorul de apă. Procedând astfel pot apărea defecțiuni.
- Nu uscați unitatea principală cu un uscător de păr sau un radiator cu ventilator. Procedând astfel se poate cauza o defecțiune sau deformare a pieselor.
- Nu ștergeți cu dizolvanți, benzină, alcool etc. Procedând astfel se poate cauza o defecțiune, fisură sau decolorare a pieselor.
- Păstrați aparatul după utilizare într-un loc cu umiditate scăzută. Lăsarea aparatului în baie poate cauza o defecțiune.
- Încărcați aparatul corect în conformitate cu aceste Instrucțiuni de utilizare. (Vezi pagina 262 "Încărcarea".)
- Acest aparat conține un acumulator care poate fi înlocuit numai de către persoane calificate. Vă rugăm să contactați un centru de service autorizat pentru detalii referitoare la reparații.

Identificarea părților componente

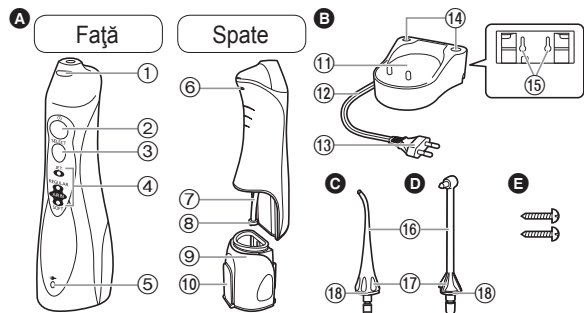

A Unitate principală

- ① Buton de eliberare a duzei
- ② Întrerupător de pornire
- ③ Comutator de mod
- ④ Indicator mod
- ⑤ Indicator de încărcare
- ⑥ Orificiu de ventilație
- ⑦ Tub flexibil de aspirație
- ⑧ Filtru
- ⑨ Rezervor de apă
- ⑩ Capac pentru rezervorul de apă

B Încărcător (RE8-47)

- ⑪ Secțiune încărcare
- ⑫ Cablu
- ⑬ Ștecăr de alimentare

C Duză (de uz general)

- ⑭ Suporturi pentru duze
 - ⑮ Găuri de șuruburi pentru montarea pe perete
- Încărcătorul poate fi montat pe un perete folosind două șuruburi din lemn.

D Duză (de uz ortodontic)

- ⑯ Duză
- ⑰ Mâner duză
- ⑱ Inel de identificare

E 2 suruburi

Notă

Este posibil să fie umezeală în interiorul unității principale (rezervorul de apă și tubul flexibil de aspirație), rămasă din apa distilată folosită pentru testarea produsului.

Încărcarea

► Pe blatul de la baie sau pe o etajeră

1. Așezați cablul în dreapta, stânga sau centrul ghidajului cablului, în funcție de unde va fi așezat încărcătorul.
2. Așezați încărcătorul pe o suprafață dreaptă și sigură.
3. Conectați ștecărul de alimentare.

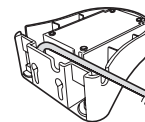

1 Introduceți unitatea principală pentru a sta dreaptă în secțiunea de încărcare.

Indicatorul de încărcare se va aprinde.

- Asigurați-vă că ați așezat unitatea principală dreaptă. Dacă unitatea principală este înclinată sau nu este în contact direct cu încărcătorul, este posibil să nu se încarce corect.
- Încărcarea va fi finalizată în aproximativ 15 ore.
- Becul nu se stinge nici atunci când încărcarea se încheie.
- Unitatea principală va asigura un timp de funcționare de aproximativ 15 minute când acumulatorul este complet încărcat. (Durata de funcționare se va scurta pe măsură ce bateriile se uzează.)

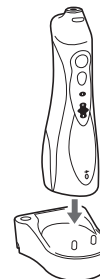

2 Deconectați ștecărul de alimentare după ce încărcarea este completă.

(din rațiuni de siguranță și pentru a reduce consumul de energie)

- Performanța acumulatorului nu va fi afectată chiar dacă este încărcat mai mult de 15 ore.

Note

- Când folosiți aparatul pentru prima dată sau dacă nu a fost utilizat mai mult de jumătate de an, este posibil ca indicatorul de încărcare să nu se aprindă timp de mai multe minute după ce încărcarea începe sau timpul de funcționare poate deveni mai scurt. În astfel de cazuri, încărcăți acumulatorul timp de 23 de ore sau mai mult.
- Temperatura ambientală recomandată pentru încărcare este de 0 °C – 35 °C. Performanța acumulatorului poate scădea în condiții de temperaturi extrem de scăzute sau ridicate și este posibil să nu fie încărcat corespunzător.

Mod de utilizare

1 Atașați bine duza la unitatea principală.



2 Deschideți capacul rezervorului de apă, țineți unitatea principală dreaptă și umpleți rezervorul cu apă.

- Utilizați întotdeauna apă de la robinet proaspătă sau apă caldută.
- Dacă apa pare rece, folosiți apă caldută cu o temperatură de 40 °C sau mai puțin.





3 Închideți capacul rezervorului de apă, asigurându-vă că se blochează în poziție.



4 Apăsăți comutatorul de mod și selectați modul de jet de apă dorit.

- Indicatorul de mod va lumina modul selectat anterior. Dacă aparatul nu este utilizat mai mult de 30 de zile sau după ce aparatul a fost complet încărcat din starea de descărcare completă, modul este inițializat la AIR IN (SOFT) [AER INT (DELICAT)]. (Când acumulatorul este golit, modul va fi resetat, dar aceasta nu este o defecțiune.)
- Dacă doriți să folosiți un mod diferit, apăsați comutatorul de mod până când se schimbă la setarea dorită. Apăsarea comutatorului de mod va schimba modul de la AIR IN (SOFT) [AER INT (DELICAT)] la AIR IN (REGULAR) [AER INT (NORMAL)] la JET (JET).

Mod	Descriere
	Modul JET (JET) <ul style="list-style-type: none"> Acest mod este utilizat pentru îndepărtarea resturilor de mâncare rămase între dinți.
	Modul AIR IN (REGULAR) [AER INT (NORMAL)] <ul style="list-style-type: none"> Acest mod este pentru curățarea buzunarului parodontal și îngrijirea gingiilor.
	Modul AIR IN (SOFT) [AER INT (DELICAT)] <ul style="list-style-type: none"> Acest mod este pentru masarea delicată a gingiilor.

Note

- Când utilizați aparatul pentru prima dată, apăsați întrerupătorul de pornire pentru a porni aparatul și testați fiecare dintre modurile de jet de apă cu rezervorul plin cu apă.
- Aparatul nu poate funcționa la o temperatură ambientală de aproximativ 5 °C sau mai scăzută.
- Nu țineți vârful duzei apăsat tare pe dinți sau gingii. (Cu excepția duzei ortodontică)
- Deoarece placa lipită pe suprafața dinților nu poate fi îndepărtată numai cu jet de apă, perierea este întotdeauna necesară. Se recomandă să curățați interiorul gurii cu flux de apă după perierea dinților.
- Nu operați unitatea principală când este goală decât pentru a scurge toată apa rămasă după utilizare. Operarea unității principale fără apă poate duce la o defectiune.

5 Așezați duza în gură și închideți gura încet înainte de a apăsa întrerupătorul de pornire.



- Pentru utilizare, așezați fața deasupra unei chiuvete și, cu unitatea principală în poziție dreaptă și duza deasupra, ridicați cotul.
- Apăsarea comutatorului de mod în timpul utilizării va schimba modul.
- Un rezervor de apă umplut complet asigură aproximativ 35 secunde de utilizare. [Când utilizați o duză (de uz general)]
- Dacă duza este înclinată prea mult, apa va ieși prin orificiul de ventilație în loc să iasă prin duză. (Orificiul de ventilație din spatele unității principale permite absorbția mai ușoară a apei din tub.)

Răsuciți mânerul duzei pentru a regla direcția fluxului de apă.

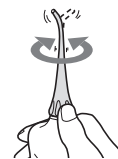

6 După utilizare, apăsați întrerupătorul de pornire pentru a opri unitatea principală.

- Opriți funcționarea cu duza încă în gură pentru a împiedica împrăștierea apei.



Sfaturi privind utilizarea

Duză (de uz general)

La curățarea cu jet de apă

► Curățarea spațiului dintre dinți

În modul JET (JET)

- Îndreptați fluxul de apă pe zona Δ dintre dinți.
- Îndreptați dinspre partea din față spre spatele dinților.



► Curățarea buzunarului parodontal

În modul AIR IN (REGULAR) [AER INT (NORMAL)]

- Îndreptați fluxul de apă spre spațiul dintre dinți și gingie.
- Deplasați încet fluxul de apă de-a lungul gingiei.
- Curățați fața și spatele dinților și în spatele molarilor.
- Curățați zonele cu probleme ale gingiei în modul AIR IN (SOFT) [AER INT (DELICAT)].



* Nu curățați buzunarul parodontal în modul JET (JET) deoarece forța fluxului de apă este prea mare.

► Îngrijirea gingiilor

În modul AIR IN (REGULAR) [AER INT (NORMAL)]

- Stimulați gingia.
- Stimulați ușor zonele cu probleme ale gingiei în modul AIR IN (SOFT) [AER INT (DELICAT)].



Duză ortodontică

La curățarea dinților deformați și a zonei protezei ortodontice cu periuța și jet de apă

Așezați ușor vârful periuței pe dinți și mișcați scurt periuța.

► Pentru dinții deformați

- Așezați vârful periuței pe zona cu acces dificil pentru periuța de dinți și care rămâne necurățată.
- Mișcați scurt periuța în principal în spațiile interdentare.



► Pentru zona protezei ortodontice

- Introduceți periuța în spațiul dintre dinți și proteza ortodontică.
- Mișcați scurt vârful periuței.



După utilizare

1. Deschideți capacul rezervorului de apă și eliminați apa.
 - Asigurați-vă că eliminați de fiecare dată apa din rezervorul de apă.
2. Poniți întrerupătorul de pornire și scurgeți apa.
 - Operați până când nu mai apare apă și apoi opriți întrerupătorul de pornire.

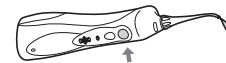
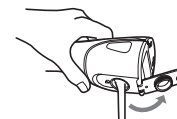

3. Așezați unitatea principală în încărcător.
4. În timp ce apăsați butonul de eliberare a duzei, scoateți duza din unitatea principală și așezați-o pe suportul pentru duză.

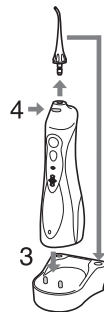

Curățare

1. Trageți rezervorul de apă în jos pentru a-l scoate.



2. Curățați cu apă.



- Scoateți inelul de identificare și curățați cu apă.
- Nu spălați cu apă fierbinte peste 50 °C.

- Dacă utilizați un detergent, folosiți unul adecvat pentru vase. Clătiți bine cu apă pentru a vă asigura că nu rămâne detergent după curățare.
- Ștergeți umezeala cu un prosop și lăsați să se usuce într-o zonă bine aerisită.

Frecați ușor filtrul situat în vârful tubului flexibil de aspirație folosind o perie moale.

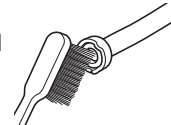

3. Ștergeți apa cu un prosop etc. și uscați.
4. Aliniați și glisați rezervorul de apă de-a lungul canalului și instalați-l bine.

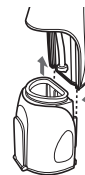

Folosiți o lavetă pentru a șterge petele de pe încărcător.

- Nu utilizați niciodată solvenți, benzină sau alcool, deoarece acestea ar putea cauza funcționarea defectuoasă sau fisurarea / decolorarea pieselor.
- Nu curățați încărcătorul cu apă.
- Aproximativ o dată la șase luni, ștergeți pinii ștecărului de alimentare cu o lavetă uscată.





Întrebări adresate frecvent

Întrebare	Răspuns
Va fi uzat complet acumulatorul după o perioadă lungă în care nu a fost folosit?	Când aparatul nu este utilizat 6 luni sau mai mult, acumulatorul poate da semne de uzură (scurgeri ale lichidului acumulatorului, etc.). Încărcați complet acumulatorul o dată la 6 luni.
Poate fi încărcat acumulatorul înainte de fiecare utilizare?	Da, însă se recomandă să încărcați acumulatorul când acesta este descărcat. Durata de funcționare a acumulatorului depinde de modul de utilizare și condițiile de depozitare.

Depanare

Problema	Cauza posibilă	Măsura
Aparatul nu funcționează.	<ul style="list-style-type: none"> ▶ Tocmai ați cumpărat produsul sau nu a fost utilizat mai mult de 6 luni. 	<ul style="list-style-type: none"> ▶ Încărcați unitatea cel puțin 23 de ore. (Consultați pagina 263.)
Aparatul poate fi utilizat doar câteva minute, chiar dacă este încărcat.	<ul style="list-style-type: none"> ▶ Perioada de încărcare este scurtă. 	<ul style="list-style-type: none"> ▶ Așezați unitatea principală dreaptă pentru ca baza să intre în contact cu secțiunea de încărcare a încărcătorului. ▶ Acumulatorul a ajuns la sfârșitul duratei de viață. (Consultați pagina 268.)
	<ul style="list-style-type: none"> ▶ Unitatea principală nu stă dreaptă pe încărcător. (Consultați pagina 262.) 	
	<ul style="list-style-type: none"> ▶ Durata de viață a acumulatorului s-a încheiat (aprox. 3 ani). 	
Presiunea apei este scăzută.	<ul style="list-style-type: none"> ▶ Duza este înfundată. 	<ul style="list-style-type: none"> ▶ Înlocuiți duza. ▶ Curățați filtrul. (Consultați pagina 266.)
	<ul style="list-style-type: none"> ▶ Orificiul duzei este obstrucționat. 	
	<ul style="list-style-type: none"> ▶ Filtrul este înfundat. 	
Apa nu iese.	<ul style="list-style-type: none"> ▶ Unitatea principală este prea înclinată în timpul utilizării. 	<ul style="list-style-type: none"> ▶ Folosiți unitatea principală în poziție verticală. (Consultați pagina 264.)

Dacă problemele tot nu pot fi rezolvate, contactați magazinul de unde ați achiziționat aparatul sau un centru service autorizat de Panasonic pentru reparații.



Durata de viață a acumulatorului

Durata de viață a acumulatorului este de aproximativ 3 ani la încărcarea o dată pe săptămână (când este utilizat de o persoană).

Dacă timpul de utilizare este semnificativ mai scurt chiar după încărcarea completă, acumulatorul a ajuns la sfârșitul duratei de viață. (Durata de viață a acumulatorului poate să varieze în funcție de modul de utilizare sau condițiile de păstrare) Duceți mașina la un centru service autorizat pentru a-i schimba acumulatorul.

Îndepărtarea acumulatorului încorporat

Scoateți acumulatorul reîncărcabil încorporat înainte de aruncarea aparatului.

Acumulatorul trebuie să fie depus la deșeuri în condiții de siguranță.

Asigurați-vă că acumulatorul este predat la un centru desemnat oficial, dacă există.

Această figură trebuie utilizată doar înainte de aruncarea aparatului și nu trebuie folosită pentru a-l repara. Dacă demontați aparatul, acesta nu va mai fi impermeabil, ceea ce poate duce la defectarea sa.

- Scoateți aparatul din încărcător atunci când doriți să îndepărtați acumulatorul.
- Apăsăți întrerupătorul de pornire pentru a porni aparatul și lăsați-l să funcționeze până când acumulatorul este complet descărcat.

- Efectuați pașii de la ① la ⑥ și ridicați bateria, apoi scoateți-o.
- Aveți grijă să nu scurtcircuitați borna pozitivă și cea negativă a acumulatorului scos, de aceea izolați bornele cu bandă.

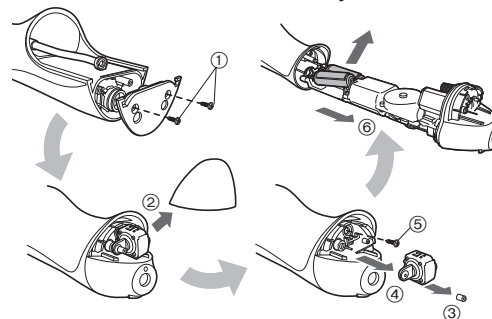

Pentru protecția mediului și reciclarea materialelor

Acest aparat conține un acumulator din hidrură de nichel-metal.

Vă rugăm să vă asigurați că bateria este predată într-un punct oficial desemnat, dacă există unul în țara dvs.

Specificații

Sursă de alimentare	Consultați plăcuța de identificare a produsului (conversie automată a tensiunii)
Timp de încărcare	Aprox. 15 ore
Consum de energie	Aprox. 1 W
Durata de operare	Aprox. 15 minute* (la 20 °C, când este complet încărcat)
Volum rezervor	Aprox. 130 ml (Duză (de uz general): aprox. 35 de secunde*) (Duză ortodontică: aprox. 30 de secunde*)
Dimensiuni	Unitate principală: 197 (Î) x 59 (L) x 75 (A) mm (Fără duză) Încărcător: 40 (Î) x 93 (L) x 98 (A) mm

Greutate	Unitate principală: Aprox. 305 g (inclusiv duza) Încărcător: Aprox. 180 g
Poluare sonoră în aer	68 (dB (A) re 1 pW)

* Când utilizați modul AIR IN (REGULAR) [AER INT (NORMAL)] Acest produs este destinat exclusiv pentru utilizarea casnică.

Pentru informații suplimentare privind eficiența energetică a produsului vă rugăm vizitați site-ul nostru internet www.panasonic.com introducând numărul de model în masca de căutare.

Schimbarea duzei (vândută separat)

• Duzele opționale sunt livrate cu un inel de identificare, pentru a permite mai multor persoane să utilizeze în comun unitatea principală.

► Duză (de uz general)

- Dacă vârful duzei (de uz general) se deformează, vă rugăm să o înlocuiți cu o duză nouă.
- Duza este o piesă consumabilă. Duza (de uz general) trebuie schimbată cu una nouă aproximativ o dată la 6 luni, din motive de igienă, chiar dacă forma ei nu s-a modificat.



Duză (vârf) nouă



Duză (vârf) deformată (uzată)

► Duză ortodontică



- Înlocuiți duza ortodontică o dată la aprox. 3 luni. Dacă perii periutei sunt îndoiți spre exterior, înlocuiți-o chiar înainte de 3 luni.



Duză nouă



Duză cu perii îndoiți spre exterior

Cod articol	Duză de schimb pentru EW1313	
EW0950	Duză (de uz general)	
WEW0984	Duză ortodontică	

270

Depunerea la deșeurile a echipamentelor și a bateriilor vechi Doar pentru Uniunea Europeană și pentru țările cu sisteme de reciclare



Aceste simboluri de pe produse, ambalaje și/sau documentele însoțitoare indică faptul că produsele electrice și electronice, precum și bateriile uzate nu trebuie să fie amestecate cu deșeurile menajere obișnuite.

Pentru un tratament corespunzător, pentru recuperarea și reciclarea produselor vechi și a bateriilor uzate, vă rugăm să le depuneți la punctele de colectare special amenajate, în conformitate cu legislația națională.

Prin depunerea corespunzătoare a acestora la deșeurile, veți ajuta la economisirea unor resurse valoroase și veți preveni potențiale efecte negative asupra sănătății umane și asupra mediului înconjurător.

Pentru mai multe informații despre colectare și reciclare, vă rugăm să contactați autoritățile locale. Este posibil ca depunerea incorectă la deșeurile să fie pedepsită în conformitate cu legile naționale.



Notă pentru simbolul de baterie (ultimele două exemple de simboluri)

Acest simbol poate fi utilizat în combinație cu un simbol chimic. În acest caz, acesta este conform cu cerințele stabilite de Directiva pentru elementul chimic în cauză.



Panasonic

Kullanım Talimatları
(Ev için) Şarjlı Ağız Duşu
Model No. EW1313

İçindekiler

Güvenlik önlemleri	274	Temizlik	282
Önemli bilgiler	277	Sık sorulan sorular	283
Parçaların tanımı	278	Sorun giderme	283
Şarj etme	278	Pil ömrü	284
Kullanım şekli	279	Dâhili şarjlı pilin çıkarılması	284
Kullanım önerileri	281	Teknik özellikler	285
Kullanımdan sonra	281	Ucun (ayrı satılır) değiştirilmesi	285

Bu Panasonic ürününü aldığınız için teşekkür ederiz.

Bu üniteyi kullanmadan önce lütfen talimatları eksiksiz okuyun ve ileride kullanmak için saklayın.

271

Türkçe



Uyarı

- Şarj cihazını suya batırmayın veya suyla yıkamayın. Aksi takdirde kısa devre sonucu elektrik çarpmasına ya da yangına neden olabilir.
- Şarj cihazını temizlerken elektrik fişini prizden mutlaka çekin. Aksi durumda elektrik çarpması ya da yaralanma meydana gelebilir.
- Teçhiz kablosu değiştirilemez. Kablo hasar gördüyse şarj cihazı atılmalıdır. Aksi durumda kaza ya da yaralanma meydana gelebilir.
- Ağız duşunu, 8 yaş ve üstü çocuklar kullanabilir. Sınırlı fiziksel duylara, zihinsel yeteneklere veya tecrübe ve bilgi eksikliği olan kişilerin gözetim altında kullanması gerekir.



- Ağız duşu yalnızca soğuk ya da ılık suyla veya üreticinin talimatlarında belirtilen özel solüsyonlarla kullanılmalıdır.
- Çocuklar cihazla oynamamalıdır.
- Herhangi bir amaçla, verilen şarj cihazı dışında herhangi bir şey kullanmayın. Ayrıca, şarj cihazıyla başka bir ürünü kullanmayın. (Bakınız sayfa 278.)
Aksi takdirde kısa devre sonucu yanık ya da yangına neden olabilir.
- Aşağıdaki sembol, elektrikli aletin şebekeye bağlanması için özel bir ayrılabilir güç kaynağı ünitesi gerektiğini belirtir. Güç kaynağı ünitesinin türü sembolün yanında belirtilir.



Güvenlik önlemleri

Yaralanma, can kaybı, elektrik çarpması, yangın ve maddi zarar riskini azaltmak için aşağıdaki güvenlik önlemlerine mutlaka uyun.

Sembollerin açıklaması

Aşağıdaki semboller işaretlerin gözardı edilmesinin ve uygunsuz kullanımın neden olduğu kazaların, yaralanmanın ve maddi hasarın seviyesini açıklamak ve sınıflandırmak için kullanılmaktadır.



TEHLİKE

Ciddi bir yaralanma veya ölümlle sonuçlanacak potansiyel bir kazayı işaret eder.



UYARI

Ciddi bir yaralanma veya ölümlle sonuçlanabilecek potansiyel bir kazayı işaret eder.



DİKKAT

Küçük bir yaralanmayla veya mal hasarıyla sonuçlanabilecek kazayı işaret eder.

Aşağıdaki semboller izlenmesi gereken talimatların türünü açıklar ve sınıflandırır.



Bu sembol kullanıcıları uygulanmaması gereken belli bir kullanım süreciyle ilgili uyararak için kullanılmaktadır.



Bu sembol, ünitenin güvenli bir şekilde kullanılması için izlenmesi gereken belli bir kullanım süreci ile ilgili kullanıcıları uyararak için kullanılmaktadır.



UYARI

► Kazaları önleme

Çocukların ya da bebeklerin ulaşabileceği yerde saklamayın. Kullanmalarına izin vermeyin.



- Aksi durumda, hareketli parçaların yanlışlıkla yutulmasından dolayı kaza ya da yaralanma meydana gelebilir.

► Güç kaynağı

Elektrik fişini ıslak elle prize takmayın ya da prizden çıkarmayın.



- Aksi takdirde elektrik çarpması ya da yaralanmaya neden olabilir.

Lütfen şarj aletini, su dolu lavabo veya küvet yakınına veya üstüne koymayınız.

Kablo ya da elektrik fişi hasar görmüşse veya prize bağlantı gevşek olursa kullanmayın.



Kabloya veya elektrik fişine zarar vermeyin.

• Kabloyu veya elektrik fişini tahrip etmeyin, değiştirmeyin, zorlayarak bükmeyin veya çekmeyin. Ayrıca, kablunun üzerine ağır bir şey bırakmayın, kabloyu kıvrımayın ya da sıkıştırmayın.

- Aksi takdirde kısa devre sonucu elektrik çarpmasına ya da yangına neden olabilir.

Prizin ya da elektrik tesisatının gücünü aşıyorsa kullanmayın.



- Birden fazla elektrik fişinin bir prize bağlanmasıyla gücün aşılması aşırı ısınmaya ve yangına neden olabilir.

⚠ UYARI

Daima cihazın şarj cihazında belirtilen nominal gerilimle uyuşan bir elektrik gücü kaynağında çalıştırılmasını sağlayın.



Elektrik fişini tam olarak takın.

- Aksi durumda yangın ya da elektrik çarpması meydana gelebilir.

► Bir anormallik ya da arıza durumunda

Bir anormallik ya da arıza olursa kullanmayı hemen bırakın ve elektrik fişini çekin.

- Aksi durumda yangın, elektrik çarpması ya da yaralanma meydana gelebilir.

<Anormallik ya da arıza durumları>



• Ana ünite ya da şarj cihazı deforme olmuş veya anormal derecede ısınmış.

• Ana ünite ya da şarj cihazında yanık kokusu var.

• Kullanırken ya da şarj ederken ana üniteden veya şarj cihazından anormal ses çıkıyor.

- Hemen yetkili servisten muayene ya da tamir talep edin.

► Bu ürün

Bu ürün, yerleşik yeniden şarj edilebilir bir pile sahiptir. Alev veya sıcığa atmayın.



- Aksi takdirde sıvı sızıntısına, aşırı ısınmaya veya patlamaya neden olabilir.

Değişiklik yapmayın ya da tamir etmeyin.



- Aksi takdirde yangına, elektrik çarpmasına ya da yaralanmaya neden olabilir.
Tamir edilmesi (pil değiştirmek, vs.) için yetkili bir servisle iletişime geçin.



Ürünü elden çıkartmadığınız sürece asla sökmeyin.

- Aksi takdirde yangına, elektrik çarpmasına ya da yaralanmaya neden olabilir.

► Temizlik

Toz birikmesini önlemek için elektrik fişini düzenli olarak temizleyin (altı ayda bir).



- Aksi durumda nem sonucu oluşan yalıtım arızasıyla yangın çıkabilir.

Elektrik fişini çekip kuru bir bezle silin.



⚠ DİKKAT

► Dişlerde ve diş etlerinde hasarı önleme

Çalıştırmayı beceremeyen kişiler bu cihazı kullanmamalıdır.



Ağız bölgesinde hissetme zayıflığı olan kişiler bu cihazı kullanmamalıdır.

- Aksi halde dişler ya da diş etlerinde yaralanmaya veya zarara neden olabilir.



Diş eti hastalığı bulunan, diş tedavisi görmekte olan veya ağızlarındaki belirtiler konusunda endişe eden kişiler kullanmadan önce bir diş hekimine danışmalıdır.

- Aksi halde dişler ya da diş etlerinde yaralanmaya veya zarara neden olabilir.

⚠ DİKKAT

► Bu ürün

Ağız temizliğinden başka bir amaçla kesinlikle kullanmayın.

- ⊘ - Bunu yapmak, su akışının gözlere, burna, kulaklara veya boğaza doğru yöneltilmesi durumunda kazaya ya da yaralanmaya neden olabilir.

- ⊘ **Hazneyi 40 °C'den daha sıcak suyla doldurmayın.**
- Bunu yapmak yanıklara neden olabilir.

- ⊘ **Ucu ailenizle veya başka kişilerle paylaşmayın.**
- Bunu yapmak enfeksiyona ya da iltihaba neden olabilir.

- ⊘ **Şarj cihazının üzerine bozuk para veya ataş gibi metalik bir cisim koymayın.**
- Aksi takdirde yüksek ısı nedeniyle yanıklar oluşabilir.

► Aşağıdaki önlemlere dikkat edin

Elektrik fişine metal nesnelere ya da çöp yapışmasına izin vermeyin.

- ⊘ - Aksi takdirde kısa devre sonucu elektrik çarpmasına ya da yangına neden olabilir.

Düşürmeyin ya da darbeye maruz bırakmayın.

- ⊘ - Aksi takdirde yaralanmaya neden olabilir.

Depolarken, kabloyu şarj cihazının etrafına sarmayın.

- ⊘ - Aksi takdirde çok sıkma sonucu kablounun içindeki tel kopabilir, bu da kısa devreye neden olarak yangın çıkartabilir.

Uzun süre kullanmayacağınızda elektrik fişini prizden çekin.

- ⚠ - Aksi durumda yalıtımın bozulmasıyla meydana gelen elektrik kaçağı sonucu elektrik çarpmasına ya da yangına neden olabilir.

Elektrik fişini, kabloyu değil kendisini tutarak çıkarın.

- ⚠ - Aksi durumda kısa devre nedeniyle elektrik çarpması ya da yangın meydana gelebilir.

Kullandıktan sonra cihazın bakımını ve temizliğini mutlaka gerçekleştirin. (Bakınız sayfa 282.)

- ⚠ - Aksi takdirde, küf ve bakteri üremesinden dolayı sağlığınızın bozulmasına neden olabilir.

Elden çıkarma sırasında pilin imha edilmesi

! TEHLİKE

- Şarj edilebilir pil yalnızca bu cihaz ile birlikte kullanmak içindir. Pili başka ürünlerle kullanmayın.
 - Üründen çıkarıldıktan sonra pili şarj etmeyin.
 - Ateşe atmayınız veya sıcaklık uygulamayın.
 - Pili lehimlemeyin, parçalarına ayırmayın veya pil üzerinde değişiklik yapmayın.
 - Pilin artı ve eksi bağlantı uçlarının, herhangi bir metal nesne yoluyla, birbirleriyle temas etmesine izin vermeyin.
 - Pili, kolye ve saç tokası gibi metal takılarla birlikte taşımayın veya depolamayın.
 - Tüpün yüzeyini asla soymayınız.
- Aksi takdirde sıvı sızıntısına, aşırı ısınmaya veya patlamaya neden olabilir.

- Pil, alkali sıvı içerir. Gözlere temas ederse, gözleri ovalamayın ve musluk suyu gibi temiz bir suyla iyice durulayın.**
- Aksi durumda görme kaybına neden olabilir.
Derhal doktora başvurun.

! UYARI

- Şarj edilebilir pili çıkardıktan sonra, bebeklerin ve çocukların ulaşabilecekleri yerlere bırakmayın.**
- Pil, yanlışlıkla yutulursa vücuda zarar verebilir.
Böyle olması durumunda derhal doktora başvurun.



Pil, alkali sıvı içerir. Cilde veya elbiselere temas ederse, musluk suyu gibi temiz bir suyla durularak temizleyin.

- Aksi durumda cilt yaralanmasına neden olabilir.

Önemli bilgiler

- Su tankına tuz, gargara veya diğer kimyasalları koymayın. Bunu yapmak arızaya neden olabilir.
- Ana üniteyi bir kurutucuyla veya fanlı ısıtıcıyla kurutmayın. Bunu yapmak, arızaya ya da parçaların şekillerinin bozulmasına neden olabilir.
- Tiner, benzin, alkol vb. sıvılarla silmeyin. Bunu yapmak, parçalarda arızaya, çatlamaya ya da renk bozulmasına neden olabilir.
- Kullandıktan sonra, cihazı düşük nem olan bir yerde depolayın. Cihazı banyoda bırakmak arızaya neden olabilir.
- Cihazı, Kullanım Talimatları'na uygun ve doğru bir şekilde şarj edin. (Bkz. sayfa 278 "Şarj etme".)
- Bu cihaz, yalnızca kalifiye bir kişi tarafından değiştirilebilen bir pil içerir. Tamir edilmesi ile ilgili detaylı bilgi almak için yetkili bir servis ile iletişime geçin.

Parçaların tanımı

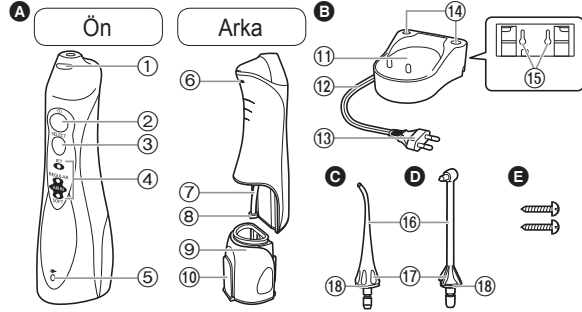

A Ana ünite

- 1 Uç serbest bırakma düğmesi
 - 2 Güç düğmesi
 - 3 Çalıştırma modu düğmesi
 - 4 Mod göstergesi
 - 5 Şarj göstergesi
 - 6 Havalandırma deliği
 - 7 Emiş hortumu
 - 8 Filtre
 - 9 Su tankı
 - 10 Su tankı kapağı
- ### B Şarj cihazı (RE8-47)
- 11 Şarj bölümü
 - 12 Kablo

- ### C Uç (genel kullanım için)
- 13 Elektrik fişi
 - 14 Uç yerleri
 - 15 Duvara montaj için vida delikleri
- ### D Ortodontik uç
- 16 Uç
 - 17 Uç tutma yeri
 - 18 Kimlik halkası

- ### E 2 vidalar

Not

Ürün testi için kullanılan saf sudan dolayı ana ünitenin içinde (su tankı ve emiş hortumu) nem kalmış olabilir.

Şarj etme

► Banyo lavabosunda veya bir rafta

1. Kabloyu, şarj cihazının koyulduğu yere bağlı olarak sağ, sol ya da orta kablo kılavuzuna yerleştirin.
2. Şarj cihazını güvenli, düz bir yüzeye koyun.
3. Elektrik fişini takın.

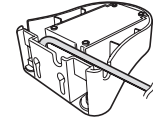

1 Ana üniteyi, şarj bölümünde dik duracak şekilde takın.

Şarj göstergesi yanacaktır.

- Ana ünitenin dik biçimde yerleştirildiğinden emin olun. Ana ünite eğik olursa veya şarj cihazıyla doğrudan temas etmezse cihaz düzgün biçimde şarj olmayabilir.
- Şarj işlemi yaklaşık 15 saatte tamamlanır.
- Lamba, şarj işlemi sona erdiğinde bile sönmez.
- Pil tamamen şarj olduğunda, ana ünite yaklaşık 15 dakikalık kullanım süresi sağlayacaktır. (Piller eskidikçe çalışma süresi kısalmaktadır.)



2 Şarj işlemi tamamlandıktan sonra elektrik fişini çekin.

- (güvenlik ve enerji tüketimini azaltmak için)
- 15 saatten uzun süre şarj edilse bile pil performansı etkilenmeyecektir.

Notlar

- Cihaz ilk kez kullanılırken veya altı aydan uzun süre kullanılmamışsa, şarj işlemi başladıktan sonra şarj göstergesi birkaç dakika yanmayabilir ya da çalışma süresi kısalmabilir. Bu durumlarda, pili 23 saat veya daha uzun süre şarj edin.
- Şarj işlemi için önerilen ortam sıcaklığı 0 °C – 35 °C arasındır. Çok düşük ya da yüksek sıcaklıklarda pil performansı düşebilir ve pil düzgün biçimde şarj olmayabilir.

Kullanım şekli

1 Ucu ana üniteye sıkıca takın.



2 Su tankı kapağını açın, ana üniteyi düz biçimde tutun ve tankı suyla doldurun.

- Mutlaka yeni musluk suyu veya ılık su kullanın.
- Su soğuk gelirse, 40 °C veya altında sıcaklıkta ılık su kullanın.





3 Su tankı kapağını kapatıp yerine kilitlendiğinden emin olun.



4 Çalıştırma modu düğmesine basın ve istenen su fişirtme modunu seçin.

- Mod göstergesi önceden seçilmiş modda yanacaktır. Cihaz 30 günden uzun süre kullanılmazsa veya cihaz, tamamen boşalmış durumdan tam olarak şarj edildikten sonra mod AIR IN (SOFT) [HAVA GİRİŞİ (YUMUŞAK)] ayarına döndürülür. (Pil boşaldığında mod sıfırlanacaktır ama bu bir arıza değildir.)
- Farklı bir mod kullanmak isterseniz, istenen ayara değişene kadar çalıştırma modu düğmesine basın. Çalıştırma modu düğmesine basmak, modu AIR IN (SOFT) [HAVA GİRİŞİ (YUMUŞAK)], AIR IN (REGULAR) [HAVA GİRİŞİ (DÜZENLİ)], JET (FIŞKIRTMA) olarak sırasıyla değiştirecektir.

Mod	Tanım
	JET (FIŞKIRTMA) modu <ul style="list-style-type: none"> Bu mod, dişler arasına sıkışan yiyecek kırıntılarını çıkarmak içindir.
	AIR IN (REGULAR) [HAVA GİRİŞİ (DÜZENLİ)] modu <ul style="list-style-type: none"> Bu mod, periodontal cep temizliği ve diş eti bakımı içindir.
	AIR IN (SOFT) [HAVA GİRİŞİ (YUMUŞAK)] modu <ul style="list-style-type: none"> Bu mod, diş etlerine hafifçe masaj uygulamak içindir.

Notlar

- Cihazı ilk kez kullanırken, açmak için güç düğmesine basın ve su fişkırtma modlarının her birini su dolu tankla test edin.
- Cihaz, yaklaşık 5 °C veya daha düşük ortam sıcaklığında çalışmayabilir.
- Hortumun ucunu dişlerinize veya diş etlerinize doğru sert biçimde tutmayın. (Ortodontik uç hariç)
- Dişlerin yüzeyine yapışan plaka yalnızca su akışıyla giderilemediğinden, fırçalamak her zaman gereklidir. Dişlerinizi fırçaladıktan sonra ağızınızı içini su akışıyla temizlemeniz önerilir.
- Ana üniteyi, kullanımdan sonra kalan suyu boşaltma işlemi dışında boşken çalıştırmayın. Ana üniteyi susuz çalıştırmak arızayla sonuçlanabilir.

5 Ucu ağızınıza yerleştirin ve güç düğmesine basmadan önce ağızınızı hafifçe kapatın.

- Kullanmak için, yüzünüzü lavabo üzerinde tutup, ana ünite dik ve uç üstte olacak şekilde dirseğinizi kaldırın.
- Kullanım sırasında çalıştırma modu düğmesine basmak modu değiştirecektir.
- Tamamen dolu su tankı yaklaşık 35 saniyelik kullanım sağlar. [Ucu kullanırken (genel kullanım için)]
- Uç çok fazla eğildiğinde, su, uç yerine havalandırma deliğinden çıkacaktır. (Ana ünitenin arkasındaki havalandırma deliği, hortumun daha kolay su emişine olanak tanır.)



Su akışının yönünü ayarlamak için uç tutma yerini döndürün.



6 Kullanımdan sonra, ana üniteyi kapatmak için güç düğmesine basın.

- Suyun sıçramasını engellemek için, çalışmayı, uç ağız içindeyken durdurun.



Kullanım önerileri

Uç (genel kullanım için)

Su akışıyla temizlerken

► Dişler arasındaki boşluğa temizleme

JET (FIŞKIRTMA) modunda

- Su akışını dişler arasındaki Δ bölgesine yönlendirin.
- Dişlerin ön ve arka taraflarından yönlendirin.



► Periodontal cep temizliği

AIR IN (REGULAR) [HAVA GİRİŞİ (DÜZENLİ)] modunda

- Su akışını, dişlerle diş eti arasındaki boşluğa yöneltin.
- Su akışını diş eti boyunca yavaşça ilerletin.
- Dişlerin ön ve arka taraflarının yanı sıra azı dişlerini de temizleyin.
- Diş etinde hassas alanları AIR IN (SOFT) [HAVA GİRİŞİ (YUMUŞAK)] modunda temizleyin.
- * Su akışı çok güçlü olduğundan, diş eti cebini JET (FIŞKIRTMA) modunda temizlemeyin.



► Diş eti bakımı

AIR IN (REGULAR) [HAVA GİRİŞİ (DÜZENLİ)] modunda

- Diş etini uyarın.
- Diş etinde hassas alanları AIR IN (SOFT) [HAVA GİRİŞİ (YUMUŞAK)] modunda hafifçe uyarın.

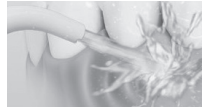

Ortodontik uç

Çarpık dişleri ve ortodontik braket alanını fırçayla ve su akışıyla temizlerken

Fırçanın ucunu dişlerin üzerine nazikçe yerleştirin ve fırçayı küçük ve hızlı hareketlerle gezdirin.

► Çarpık dişler için

- Fırçanın ucunu diş fırçasının ulaşmasının zor olduğu ve beyazlatılmadan kalabilecek alanın üzerine yerleştirin.
- Fırçayı çoğunlukla dişler arasındaki boşluklarda küçük ve hızlı hareketlerle gezdirin.



► Ortodontik braket alanı için

- Fırçayı dişler ile ortodontik braket arasındaki boşluğa yerleştirin.
- Fırçanın ucunu küçük ve hızlı hareketlerle gezdirin.



Kullanımdan sonra

1. Su tankı kapağını açın ve suyu boşaltın.
 - Su tankı içindeki suyu mutlaka her seferinde boşaltın.

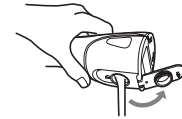

Türkçe



2. Güç düğmesini açın ve suyu tamamen boşaltın.
 - Görünürde hiç su kalmayana kadar çalıştırıp, ardından güç düğmesini kapatın.
3. Ana üniteyi şarj cihazına yerleştirin.
4. Uç serbest bırakma düğmesine basarken ucu ana üniteden çıkarın ve uç yerine yerleştirin.

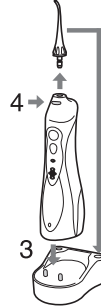
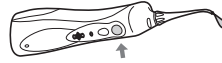

Temizlik

1. Su tankını aşağı doğru çekerek çıkarın.



2. Suyla temizleyin.



282

- Kimlik halkasını çıkarıp suyla temizleyin.
- 50 °C üstünde sıcak suyla yıkamayın.
- Deterjan kullanmak isterseniz, bulaşık yıkamaya uygun olanı tercih edin.
Temizledikten sonra deterjan kalmadığından emin olmak için suyla iyice durulayın.
- Nemi bir havluyla silin ve iyi havalandırılan bir alanda kurumaya bırakın.

Emiş hortumunun ucundaki filtreyi yumuşak bir fırçayla hafifçe ovun.

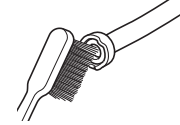

3. Suyu bir havlu vb. aracılığıyla silip kurutun.
4. Su tankını hizalayıp oluk boyunca kaydırın ve sıkı biçimde takın.

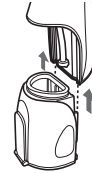

Şarj cihazındaki lekeleri silmek için bir bez kullanın.

- Tiner, benzen veya alkol asla kullanmayın çünkü parçaların arıza veya kırılma / boyamalarına neden olabilmektedir.
- Şarj cihazını suyla temizlemeyin.
- Elektrik fişinin dişlerini, yaklaşık her altı ayda bir kuru bez kullanarak silin.

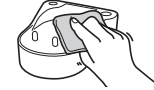



Sık sorulan sorular

Soru	Cevap
Uzun bir süre kullanılmadığı zaman batarya boşalır mı?	▶ Alet 6 ay ya da daha uzun bir süre kullanılmadığında, batarya zayıflar (batarya sıvısı sızıntı yapar, vb.). Bataryayı her 6 ayda bir tam olarak şarj edin.
Batarya her kullanımdan önce şarj edilebilir mi?	▶ Evet, fakat bataryayı boşken şarj etmeniz tavsiye edilir. Bataryanın ömrü kullanım ve saklama koşullarına göre değişecektir.

Sorun giderme

Problem	Olası neden	Eylem
Cihaz çalışmıyor.	▶ Ürünü yeni satın almışsınızdır veya 6 aydan uzun süredir kullanılmıyordur.	▶ Üniteyi en az 23 saat şarj edin. (Bakınız sayfa 279.)
Şarj edilse bile, cihaz yalnızca birkaç dakika kullanılabilir.	▶ Şarj etme süresi çok kısa.	▶ Ana üniteyi, tabanı şarj cihazının şarj bölümüne temas edecek şekilde dik yerleştirin.
	▶ Ana ünite şarj cihazında dik durmuyordur. (Bakınız sayfa 278.)	▶ Pil, kullanım ömrünü doldurmuştur. (Bakınız sayfa 284.)
	▶ Pil ömrü bitmiştir (yaklaşık 3 yıl).	▶ Ucu değiştirin.
Su basıncı düşük.	▶ Uç tıkalıdır.	▶ Filtreyi temizleyin. (Bakınız sayfa 282.)
	▶ Ucun ağzı ezilmiştir.	▶ Ana ünite dik durumdayken kullanın. (Bakınız sayfa 280.)
	▶ Filtre tıkalıdır.	
Su çıkmıyor.	▶ Kullanım sırasında ana ünite çok eğiliyordur.	

Sorunlar hâlâ çözülemezse, onarım için üniteyi satın aldığınız mağazayla veya Panasonic tarafından yetki verilmiş bir servis merkeziyle iletişime geçin.



Pil ömrü

Yaklaşık haftada bir kez şarj edildiğinde pil ömrü yaklaşık 3 yıldır (bir kişi tarafından kullanıldığında).

Tam şarj edildikten sonra bile çalışma süresi belirgin biçimde kısalsa, pil, kullanım ömrünü doldurmuştur. (Pilin çalışma ömrü, kullanım ya da saklama koşullarına göre farklılık gösterebilir) Pilin, bir yetkili servis merkezi tarafından değiştirilmesini sağlayın.

Dâhili şarjlı pilin çıkarılması

Cihazı elden çıkarmadan önce yerleşik şarj edilebilir pilleri çıkarın.

Pilin güvenli bir şekilde atılması gerekir.

Pilin, varsa, resmi olarak belirlenmiş bir yere atıldığından emin olun.

Bu şekil, onarmak amacıyla değil, yalnızca cihaz elden çıkarılırken kullanılmalıdır. Cihazı kendi kendinize sökerseniz, su geçirmezlik özelliğini, hatalı çalışmasına neden olacak şekilde kaybedecektir.

- Pili çıkarırken cihazı şarj cihazından ayırın.
- Cihazı açmak için güç düğmesine basın ve pil tamamen boşalana kadar cihazı açık tutun.

- ① ile ⑥ arasındaki adımları izleyerek pili kaldırın ve ardından pili çıkartın.
- Çıkarılan pilin artı ve eksi uçlarına kısa devre yapmamaya dikkat edip, bant yapıştırarak uçları yalıtın.

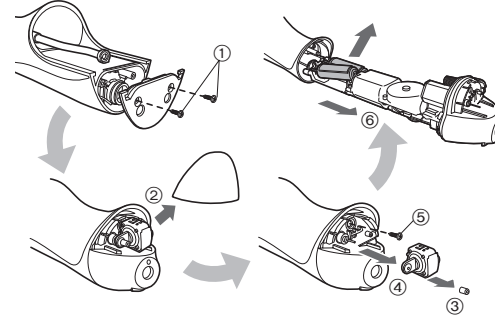

Çevre koruması ve materyallerin geri dönüştürülmesi için

Bu cihazda Nikel-Metal Hidrit pil bulunmaktadır. Lütfen pilin resmi olarak belirlenmiş bir yere (ülkenizde varsa) atılmasını sağlayınız.



Teknik özellikler

Güç kaynağı	Ürünün üzerindeki plakaya bakınız (Otomatik voltaj dönüşümü)
Şarj süresi	Yaklaşık 15 saat
Enerji tüketimi	Yaklaşık 1 W
Çalışma süresi	Yaklaşık 15 dakika* (tam şarj konumundayken 20 °C'de)
Depo hacmi	Yaklaşık 130 mL (Uç (genel kullanım için): yaklaşık 35 saniye*) (Ortodontik uç: yaklaşık 30 saniye*)
Ebatlar	Ana ünite: 197 (Y) x 59 (G) x 75 (D) mm (Uç dâhil değil) Şarj cihazı: 40 (Y) x 93 (G) x 98 (D) mm
Ağırlık	Ana ünite: Yaklaşık 305 g (uç dâhil) Şarj cihazı: Yaklaşık 180 g
Havadaki Akustik Gürültü	68 (dB (A) re 1 pW)

* AIR IN (REGULAR) [HAVA GİRİŞİ (DÜZENLİ)] modu kullanılırken

Bu ürün sadece ev kullanımı için tasarlanmıştır.

Ürünün enerji verimliliği ile ilgili ayrıntılı bilgileri www.panasonic.com web sayfamızın arama kısmından model numarasını girerek bulabilirsiniz.

Ucun (ayrı satılır) değiştirilmesi

• Birkaç kişinin ana üniteyi paylaşabilmesini sağlamak için kimlik halkalı isteğe bağlı uçlar bulunur.

► Uç (genel kullanım için)

- Uçun (genel kullanım için) şeklinde bozulma olursa yeni bir uça değiştirin.
- Uç bir sarf malzemesidir. Uç (genel kullanım için), şekli bozulmamış olsa bile hijyen açısından her 6 ayda bir yenisiyle değiştirilmelidir.



Yeni uç (burun)



Şekli bozulmuş
(yıpranmış) uç (burun)

► Ortodontik uç

- Ortodontik ucu yaklaşık olarak her 3 ayda bir değiştirin. Fırça kıllarının şekli bozulmuşsa, 3 aylık süreyi beklemeden değiştirin.



Yeni uç



Kılları bozulmuş uç

Parça numarası	EW1313 için Yedek Uç	
EW0950	Uç (genel kullanım için)	
WEW0984	Ortodontik uç	





AEEE Yönetmeliğine Uygundur.

Eski Ekipman ve Bataryaların İşlenmesi.

Sadece geri dönüşüm sistemleri olan Avrupa Birliği ve ülkeleri için geçerlidir.



Ürünler, ambalaj ve/veya ekli belgeler üzerindeki bu semboller kullanılmış elektrik ve elektronik ürünlerin ve pillerin genel ev atığı ile karıştırılmaması gerektiğini ifade eder.



Eski ürünlerin ve pillerin toplanması ve geri kazanılması için bu atıkları lütfen yasayla belirlenmiş olan uygun toplama merkezlerine teslim ediniz.



Bu atıkların doğru işlenmesiyle, değerli kaynakların korunmasına ve insan sağlığı ve çevreye olası negatif etkilerinin engellenmesine yardımcı olabilirsiniz.

Atıkların toplanması ve geri dönüşümü için detaylı bilgi için lütfen bağlı olduğunuz yerel yönetimlerle iletişime geçiniz.

Atıkların atılmasıyla ilgili yanlış uygulamalar yasayla belirlenmiş olan cezalara sebebiyet verebilir.

Türkçe

286

ÜRETİCİ

Panasonic Corporation

1006, Kadoma, Osaka 571-8501, Japan

FABRİKA

Panasonic Manufacturing (Thailand) Co., Ltd.

Navanakorn Industrial Estate Zone 3 No.106 Moo 18
Khlong 1, Khlong Luang, Pathum Thani, 12120, Thailand

YETKİLİ TEMSİLCİ

İthalatçı Firma:

Tesan İletişim A.Ş.

Çobançeşme Mah. Bilge Sok. No:17

34196 Yenibosna- İstanbul

Tel: 0212 454 60 70 Faks: 0212 454 60 20

www.tesan.com.tr

ÜRÜNÜN KULLANIM ÖMRÜ 7 YILDIR

